

Esc. 1/5000



UNIVERSIDAD NACIONAL DEL ALTIPLANO
FACULTAD DE INGENIERIA CIVIL Y ARQUITECTURA

TÍTULO: MEJORAMIENTO DEL SERVICIO DE LA INFRAESTRUCTURA VIAL EN LA AV. PERÚ, TRAMO (J.R. FRANCISCO PIZARRO - AV. JULIACA) DE LA CIUDAD DE JULIACA, PROVINCIA DE SAN ROMÁN - PUNO

PLANO DE UBICACION

PROYECTO	SECCION	FECHA	ESCALA
BARRIO GERMAN PERCO CAVALCERRA	INDICADA	JUNIO 2017	1:5000
ORGANIZACION	ELABORADO	PROYECTADO	REVISADO
BARRIO GERMAN PERCO CAVALCERRA	INDICADA	JUNIO 2017	JUNIO 2017

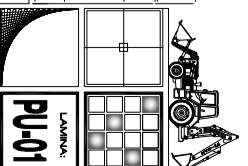

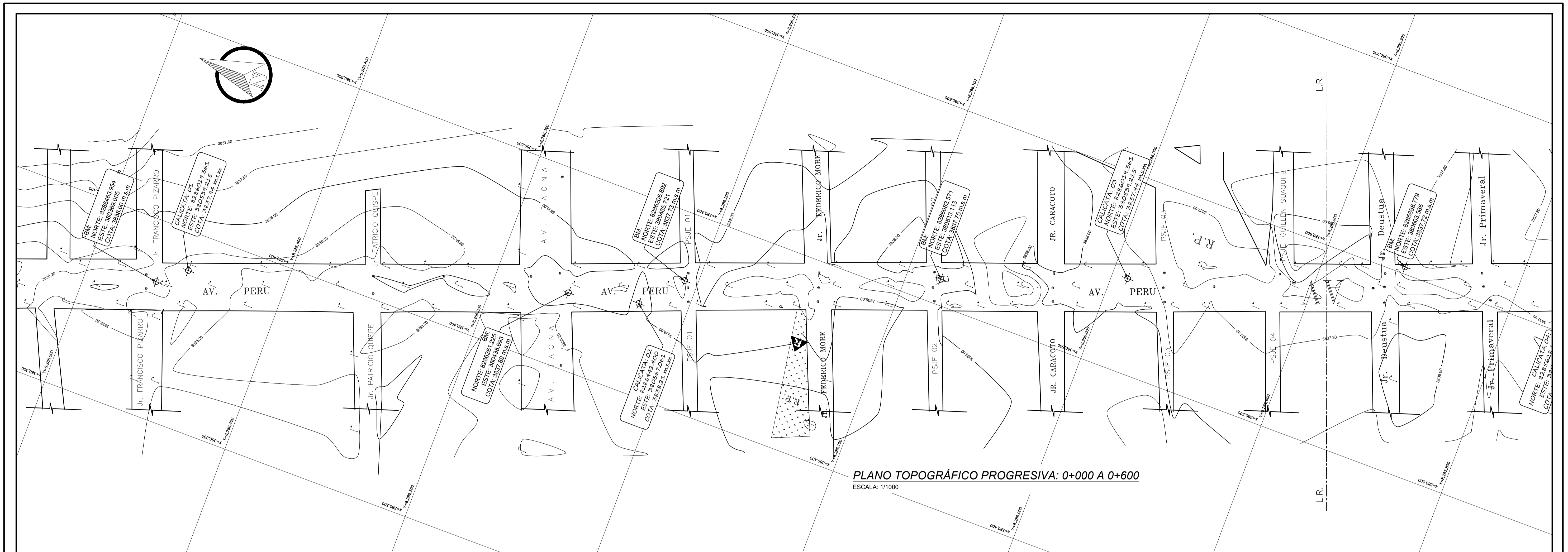

PLANO TOPOGRÁFICO PROGRESIVA: 0+000 A 0+600
ESCALA: 1/1000

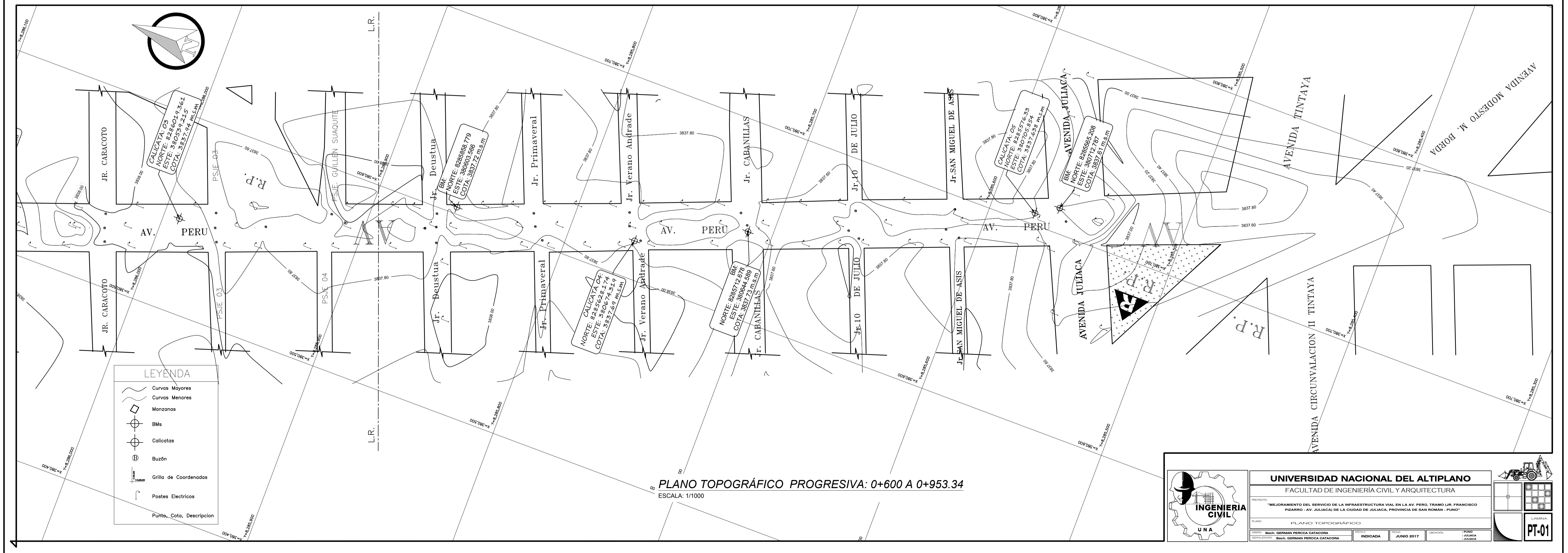

PLANO TOPOGRÁFICO PROGRESIVA: 0+600 A 0+953.34
ESCALA: 1/1000

LEYENDA

	Curvas Mayores
	Curvas Menores
	Manzanas
	BMs
	Calicatos
	Buzón
	Grilla de Coordenadas
	Postes Electricos
	Punto_Cota, Descripcion

UNIVERSIDAD NACIONAL DEL ALTIPLANO
FACULTAD DE INGENIERÍA CIVIL Y ARQUITECTURA

PROYECTO: "MEJORAMIENTO DEL SERVICIO DE LA INFRAESTRUCTURA VIAL EN LA AV. PERU, TRAMO (JR. FRANCISCO PIZARRO - AV. JULIACA) DE LA CIUDAD DE JULIACA, PROVINCIA DE SAN ROMÁN - PUNO"

PLANO: PLANO TOPOGRÁFICO

ELABORADO POR: BRUNO GERMAN PEROGA CATAFORA

INDICADA: JUNIO 2017

REVISADO POR: BRUNO GERMAN PEROGA CATAFORA

INGENIERÍA CIVIL
UNA

LÁMINA: **PT-01**

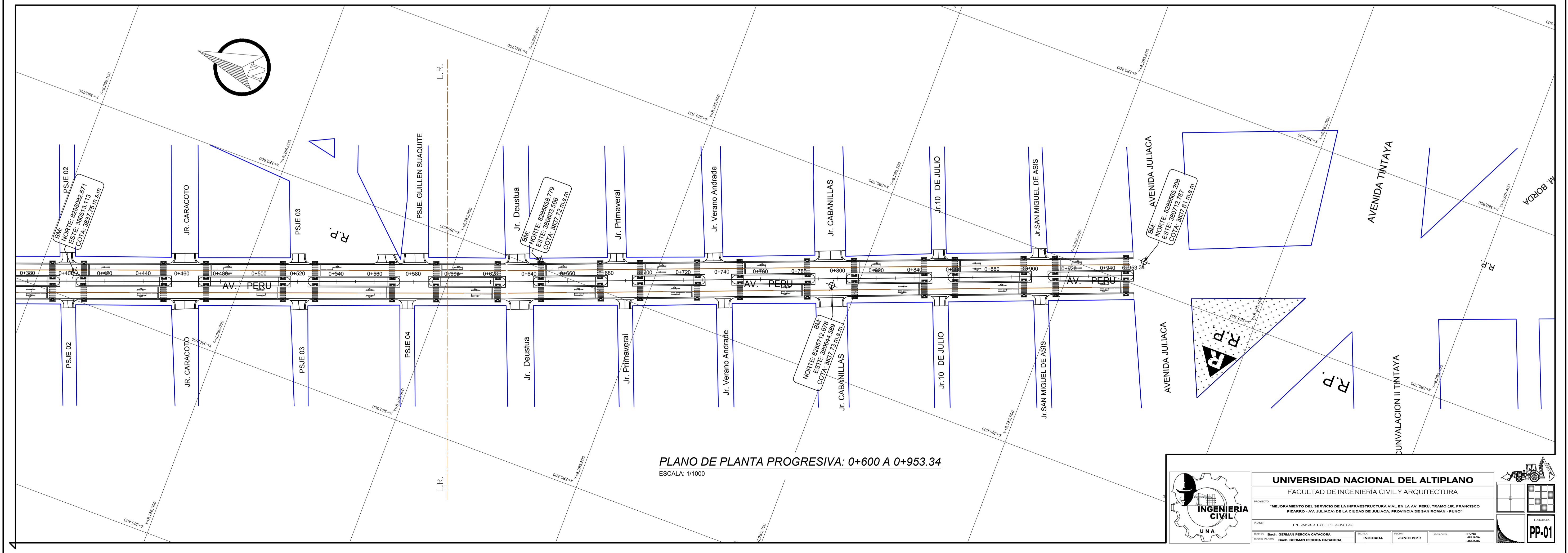
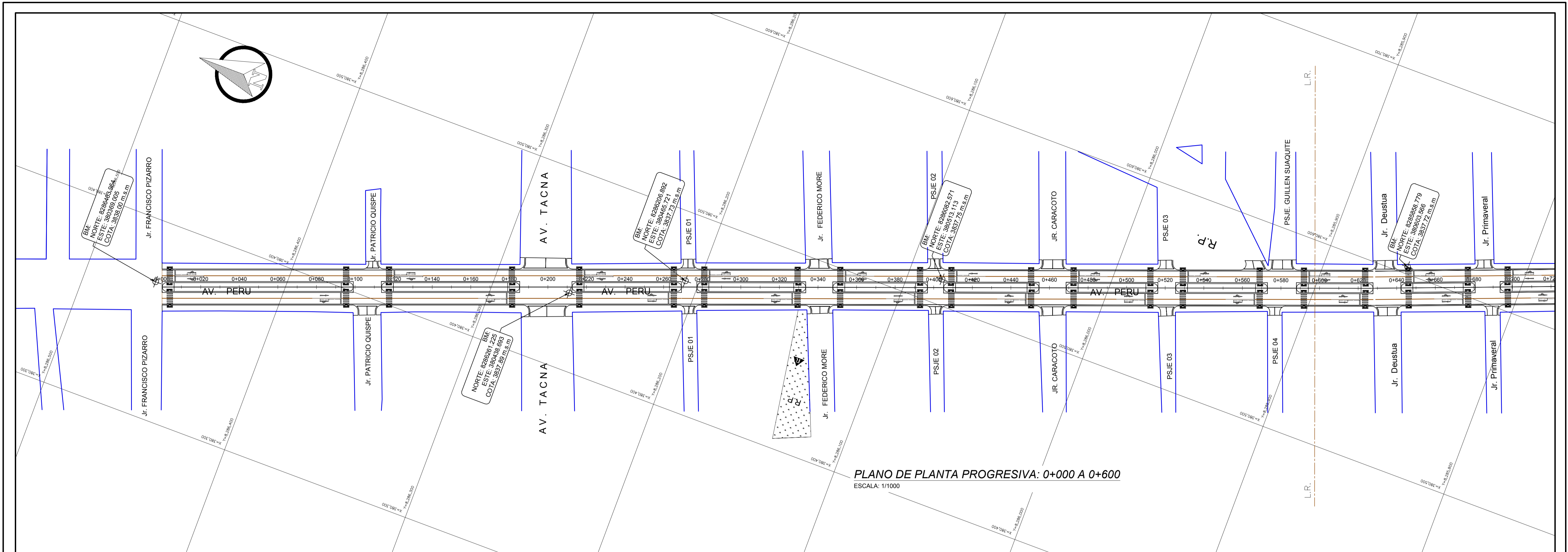



UNIVERSIDAD NACIONAL DEL ALTIPLANO
FACULTAD DE INGENIERIA CIVIL Y ARQUITECTURA

PROYECTO: "MEJORAMIENTO DEL SERVICIO DE LA INFRAESTRUCTURA VIAL EN LA AV. PERU, TRAMO (JR. FRANCISCO PIZARRO - AV. JULIACA DE LA CIUDAD DE JULIACA, PROVINCIA DE SAN ROMAN - PUNO"

PLANO: PLANO DE PLANTA

ELABORADO: BASH, GERMAN PERICCA CATAORCA

INDICADA: JUNIO 2017

UBICACION: PUNO, AVANCA, PERU

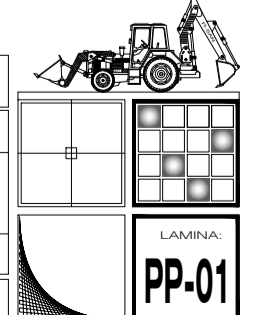

LABORA: PP-01

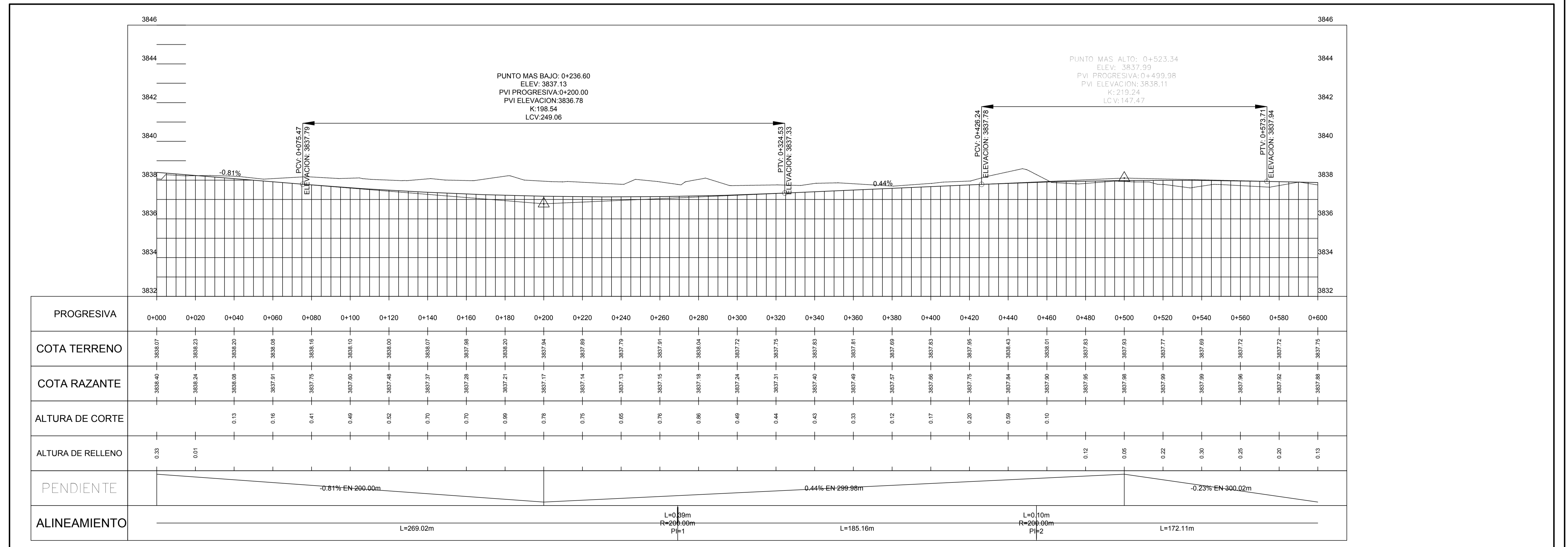
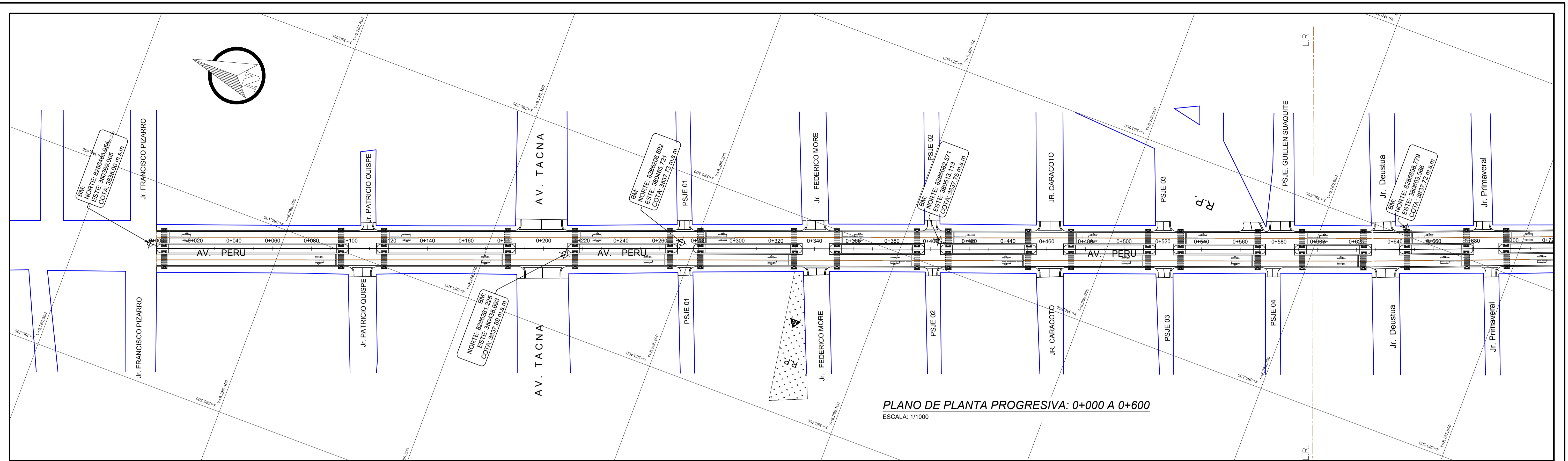

PLANO PERFIL LONGITUDINAL PROGRESIVA: 0+000 A 0+600
ESCALA: H: 1/1000, V: 1/100

UNIVERSIDAD NACIONAL DEL ALTIPLANO
FACULTAD DE INGENIERÍA CIVIL Y ARQUITECTURA

PROYECTO: MEJORAMIENTO DEL SERVICIO DE LA INFRAESTRUCTURA VIAL EN LA AV. PERU, TRAMO (JR. FRANCISCO PIZARRO - AV. JULIACA) DE LA CIUDAD DE JULIACA, PROVINCIA DE SAN ROMÁN - PUNO

PLANO: PERFIL LONGITUDINAL

ELABORADO: GERMAN PEREDA GATACORA

INDICADA: JUNIO 2017

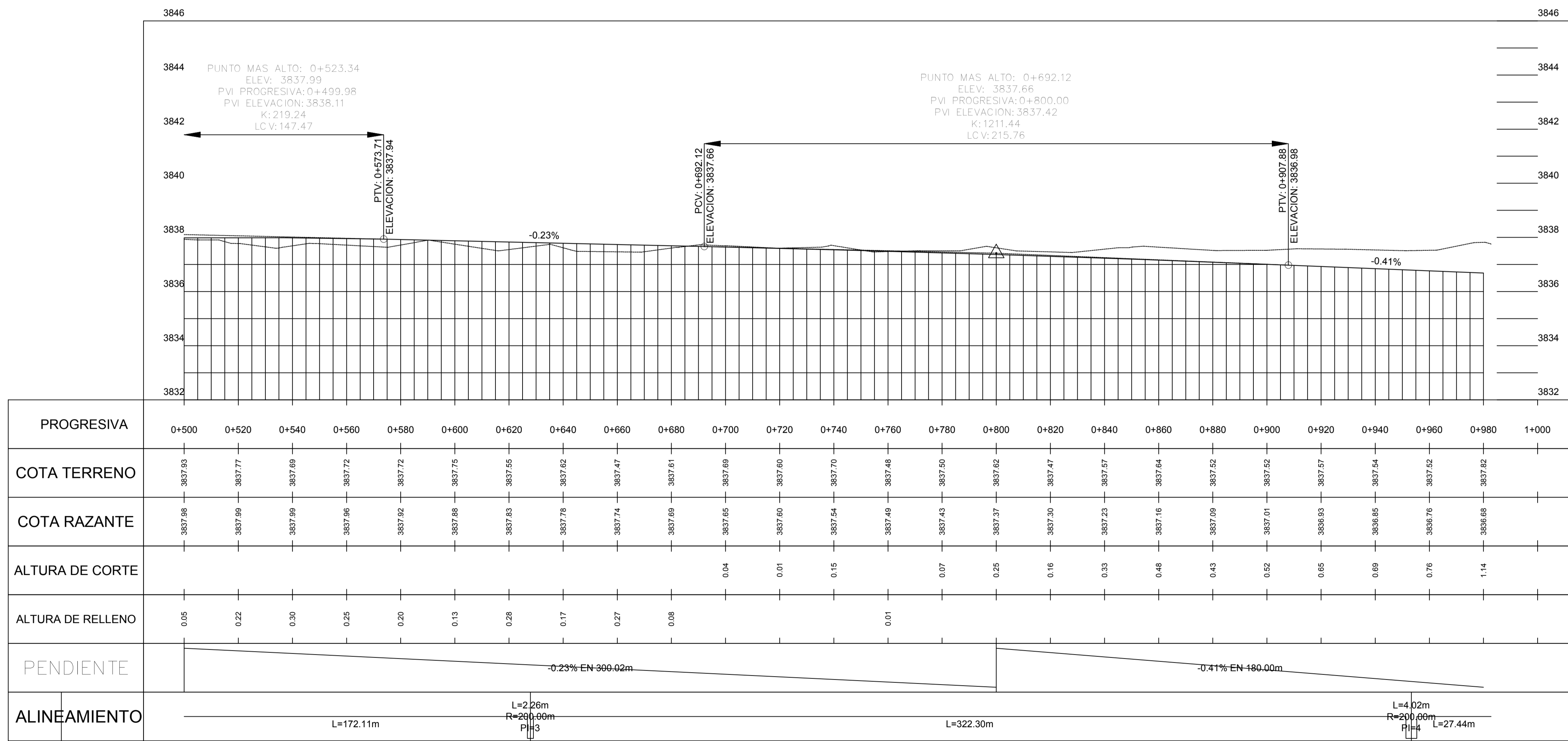
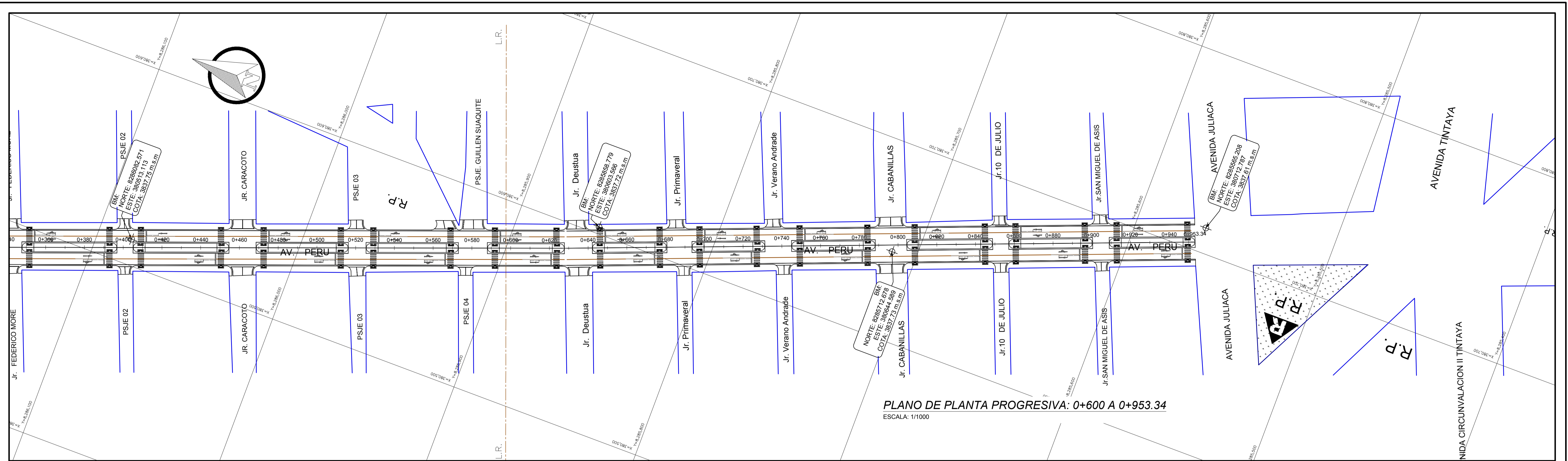

PLANO DE PERFIL LONGITUDINAL PROGRESIVA: 0+600 A 0+953.34
 ESCALA: 1/1000

UNIVERSIDAD NACIONAL DEL ALTIPLANO
 FACULTAD DE INGENIERÍA CIVIL Y ARQUITECTURA

PROYECTO: MEJORAMIENTO DEL SERVICIO DE LA INFRAESTRUCTURA VIAL EN LA AV. PERU, TRAMO (JR. FRANCISCO PIZARRO - AV. JULIACA) DE LA CIUDAD DE JULIACA, PROVINCIA DE SAN ROMÁN - PUNO

PLANO: PERFIL LONGITUDINAL

ELABORADO: BACH. GERMAN PERCOGA GATACORA

REVISADO: BACH. GERMAN PERCOGA GATACORA

INDICADA: JUNIO 2017

PL-02

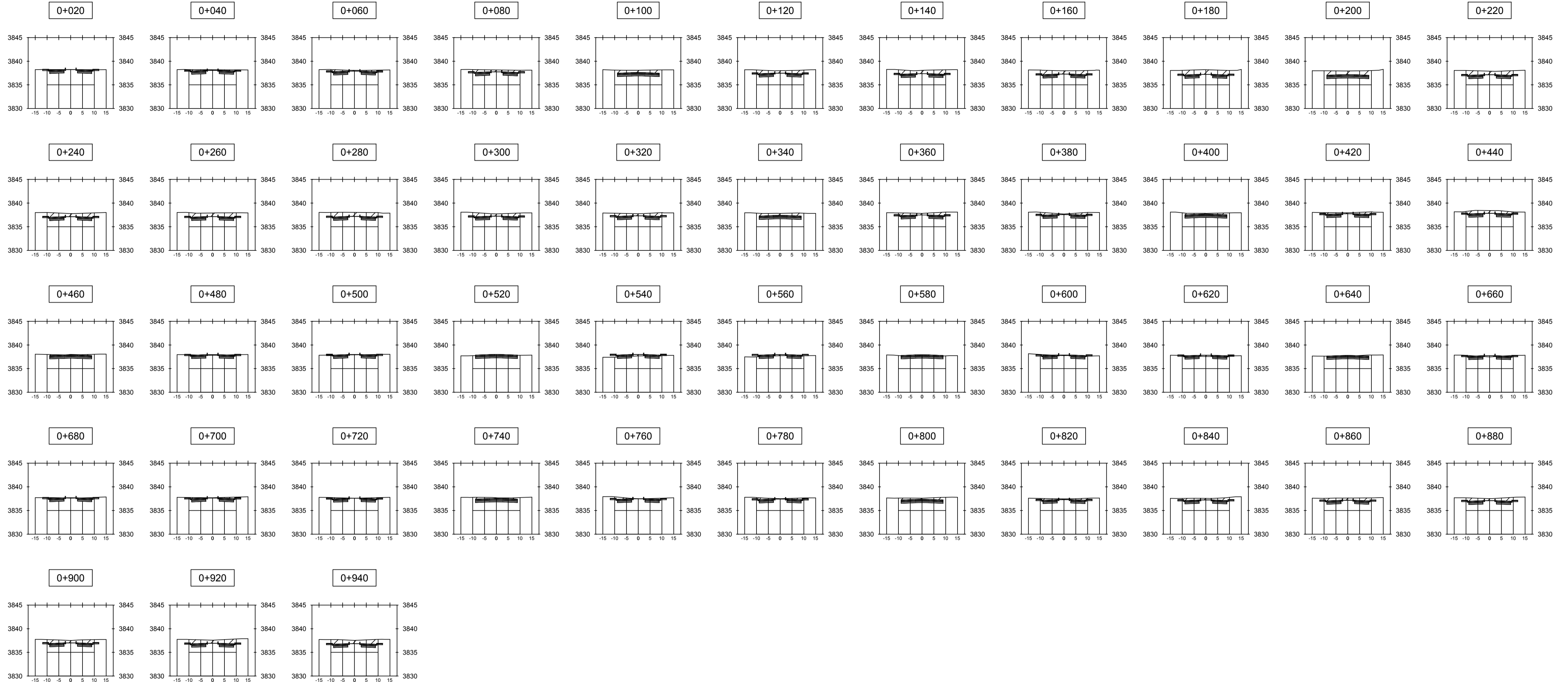

PLANO DE SECCIONES TRANSVERSALES
 ESCALA: 1/1000

	UNIVERSIDAD NACIONAL DEL ALTIPLANO			
	FACULTAD DE INGENIERÍA CIVIL Y ARQUITECTURA			
	PROYECTO: "MEJORAMIENTO DEL SERVICIO DE LA INFRAESTRUCTURA VIAL EN LA AV. PERÚ, TRAMO (J.R. FRANCISCO PIZARRO - AV. JULIACA) DE LA CIUDAD DE JULIACA, PROVINCIA DE SAN ROMÁN - PUNO"			
	PLANO: SECCIONES TRANSVERSALES			
DISEÑO: Basil GERMAN PERCEGA CATAOÑA DEPARTAMENTO: Basil GERMAN PERCEGA CATAOÑA	TÍTULO: INDICADA	FECHA: JUNIO 2017	SERVICIO: PUNO CARRERA: JULIACA CARRERA: JULIACA	LÁMINA: ST-01

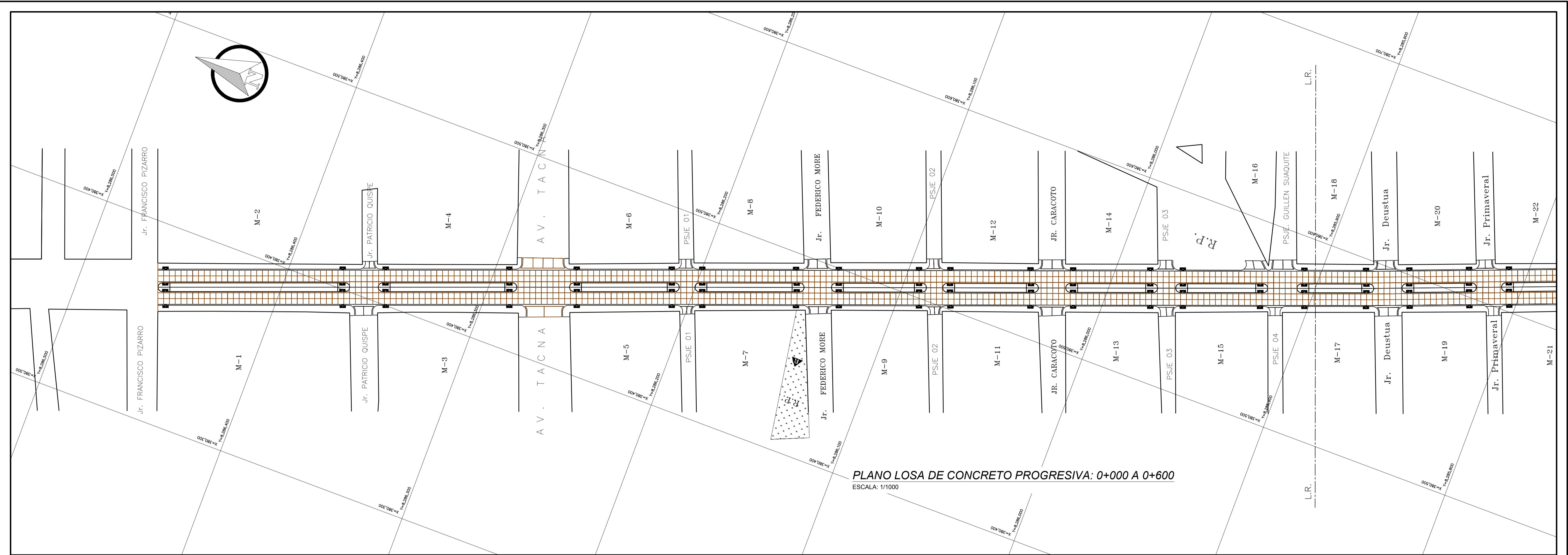

PLANO LOSA DE CONCRETO PROGRESIVA: 0+000 A 0+600
 ESCALA: 1/1000

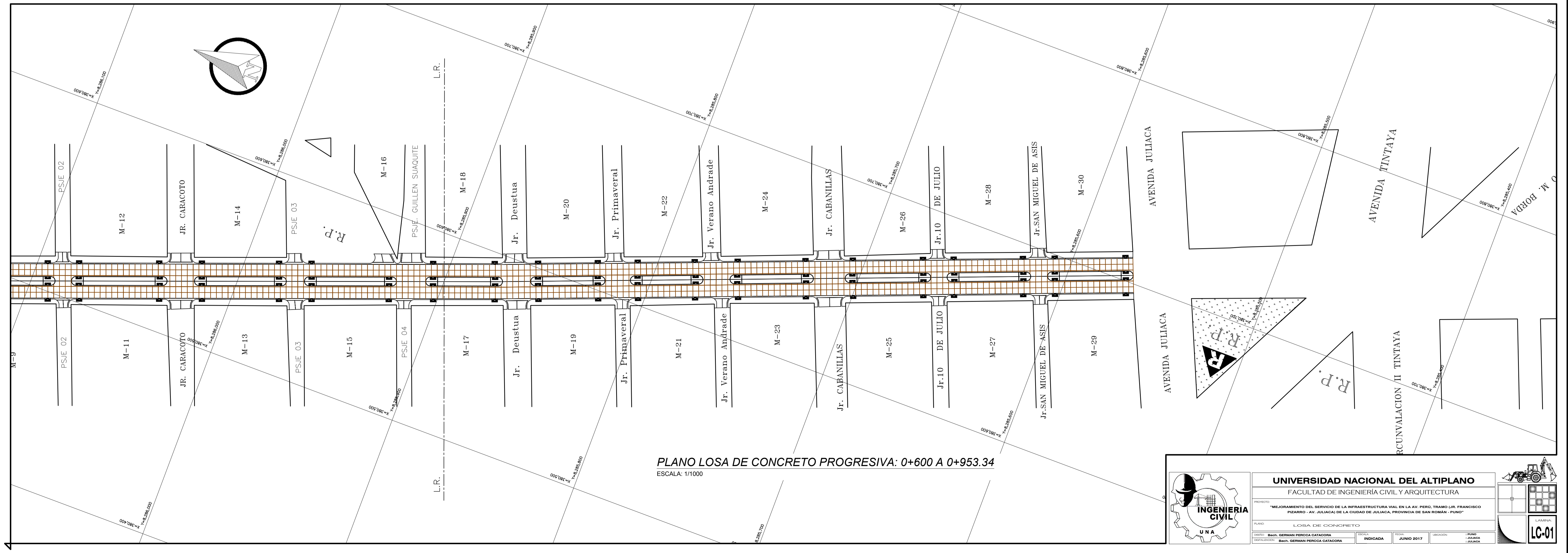

PLANO LOSA DE CONCRETO PROGRESIVA: 0+600 A 0+953.34
 ESCALA: 1/1000

		UNIVERSIDAD NACIONAL DEL ALTIPLANO FACULTAD DE INGENIERIA CIVIL Y ARQUITECTURA	
		PROYECTO: "MEJORAMIENTO DEL SERVICIO DE LA INFRAESTRUCTURA VAL EN LA AV. PERU, TRAMO JR. FRANCISCO PIZARRO - AV. JULIACA DE LA CIUDAD DE JULIACA, PROVINCIA DE SAN ROMAN - PUNO" PLANO: LOSA DE CONCRETO	
DISEÑO: Beth GERMAN PERCO CATAORA DISEÑADORA: Beth GERMAN PERCO CATAORA	TITULO: INDICADA INDICADA	FECHA: JUNIO 2017 JUNIO 2017	PLANO: JULIACA JULIACA

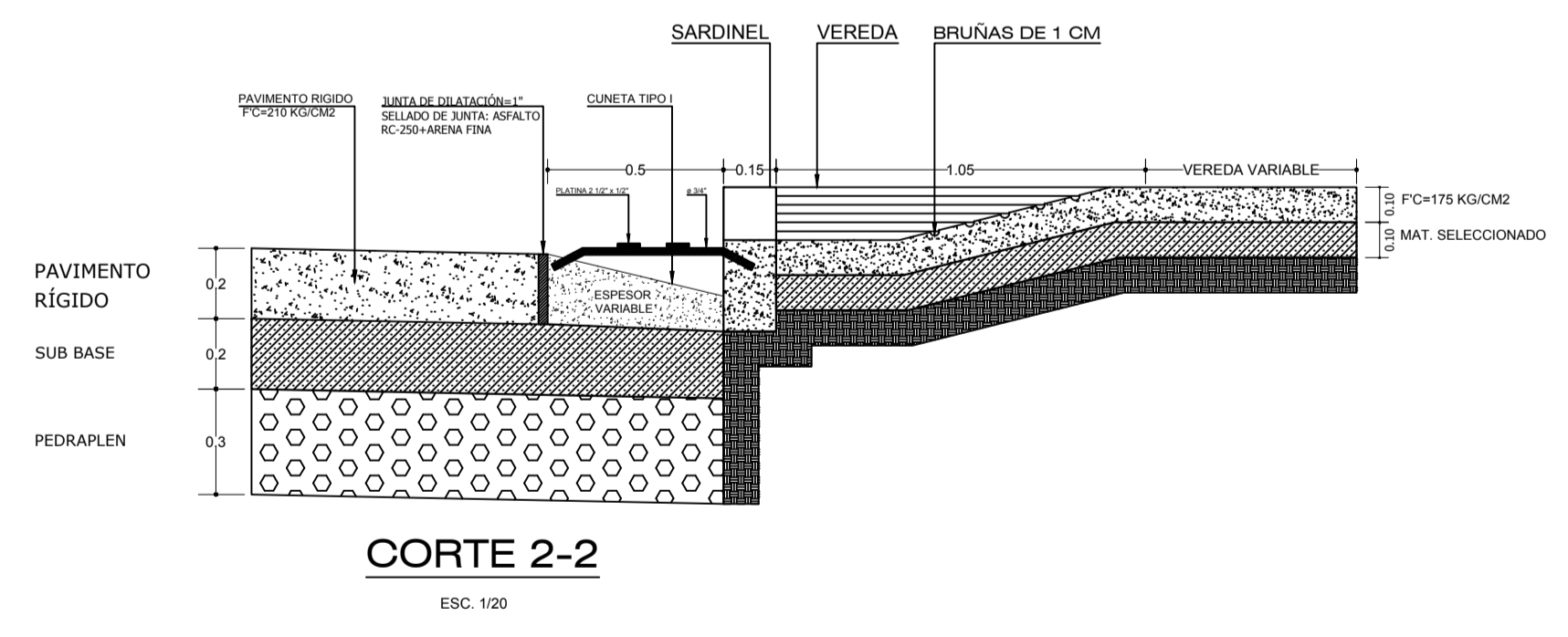
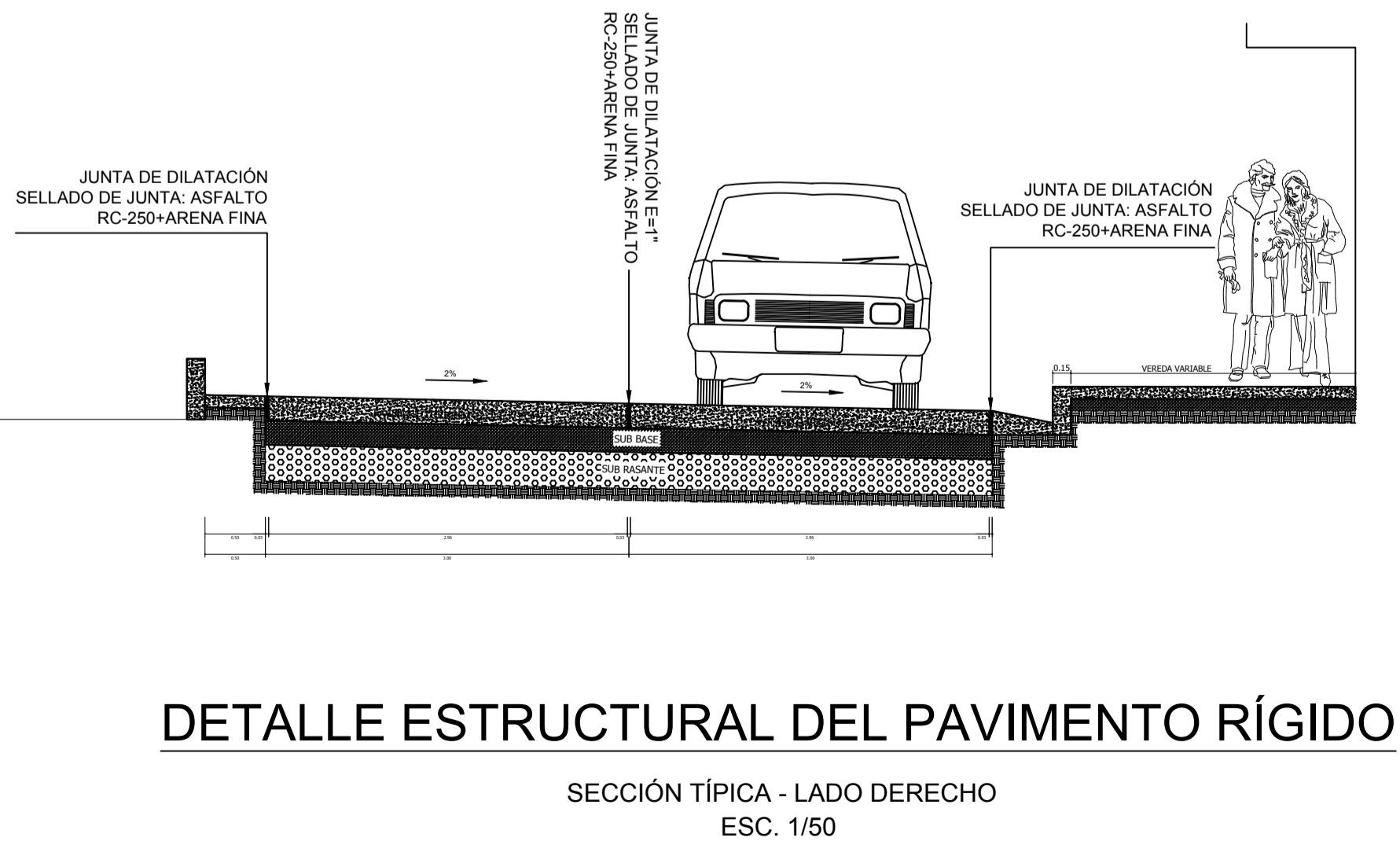
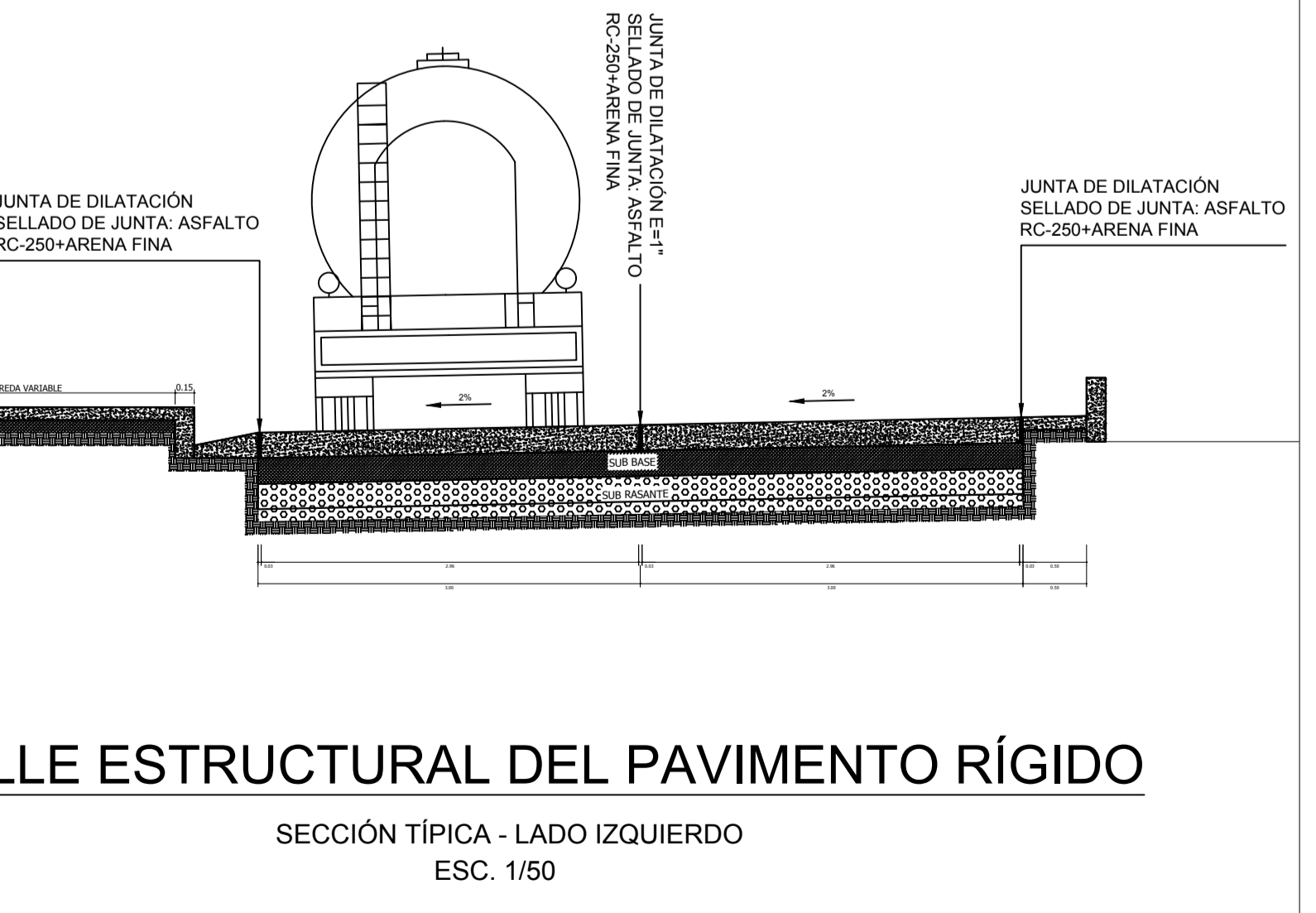
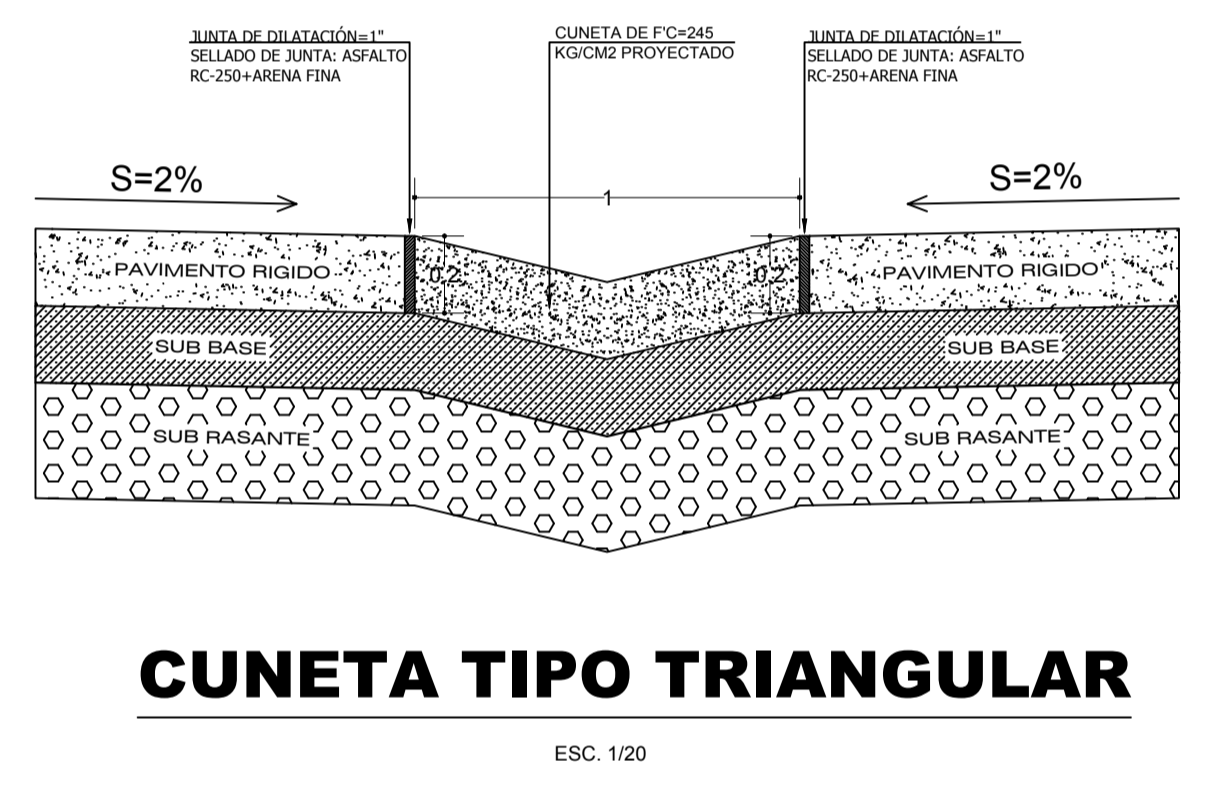
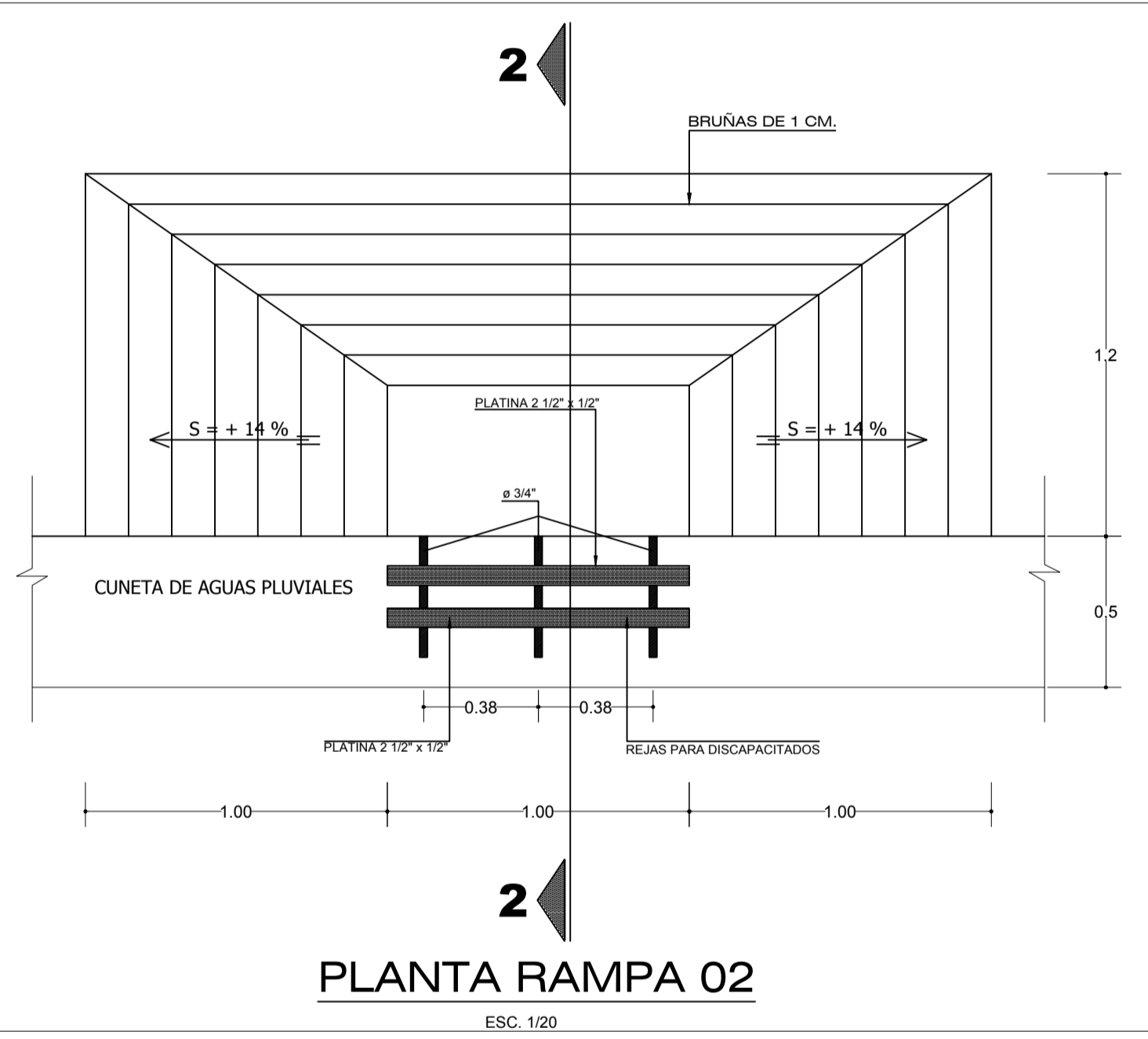
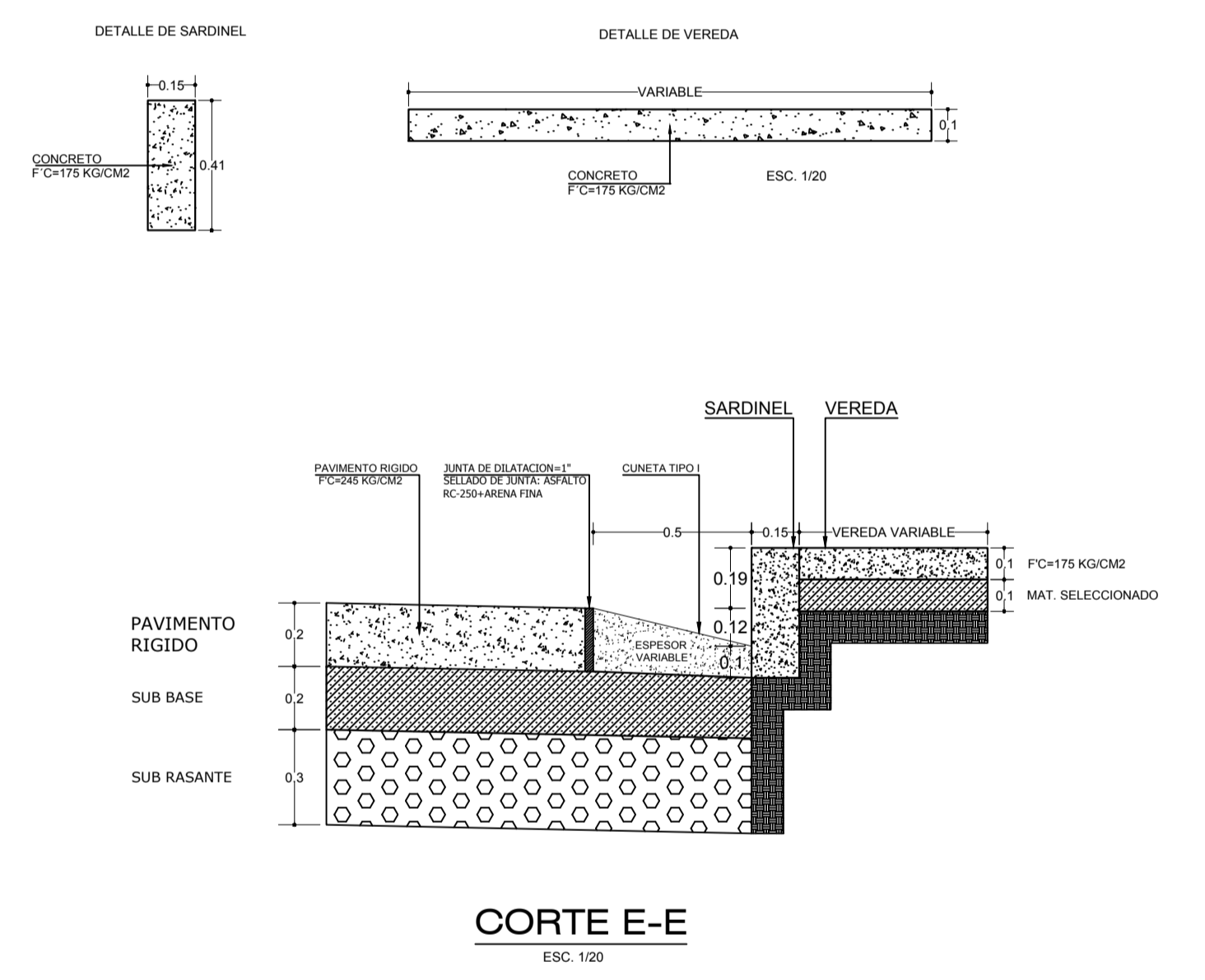
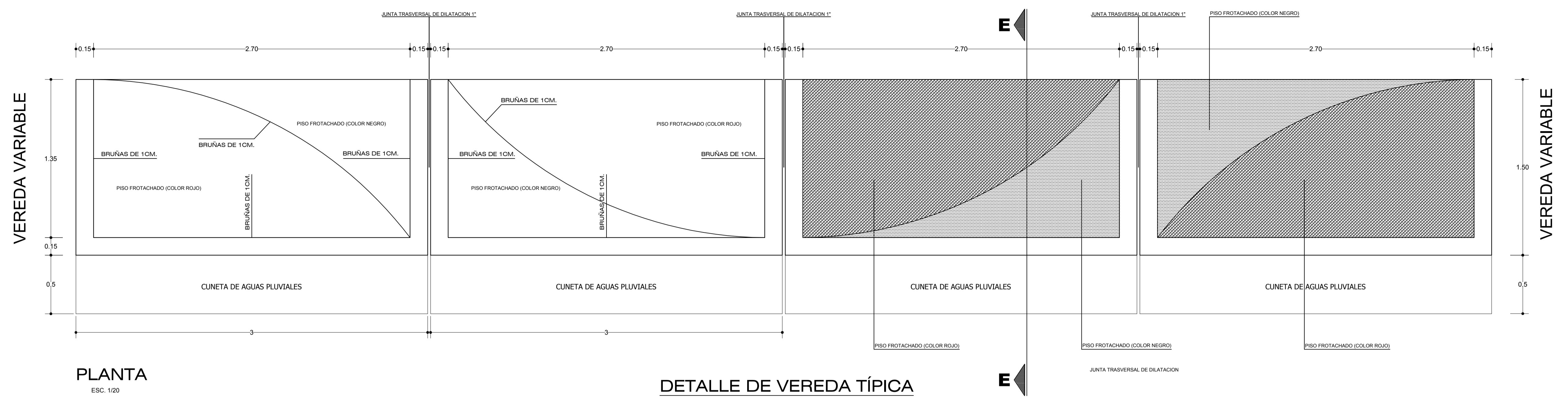

UNIVERSIDAD NACIONAL DEL ALTIPLANO			
FACULTAD DE INGENIERÍA CIVIL Y ARQUITECTURA			
PROYECTO: "MEJORAMIENTO DEL SERVICIO DE LA INFRAESTRUCTURA VIAL EN LA AV. PERÚ, TRAMO (JR. FRANCISCO PIZARRO - AV. JULIACA) DE LA CIUDAD DE JULIACA, PROVINCIA DE SAN ROMÁN - PUNO"			
PLANO: DETALLE DE SECCIÓN TÍPICA, VEREDAS Y CUNETAS			
DISEÑO: Bach. GERMAN PERCCA CATAOCORA	ESCALA: INDICADA	FECHA: JUNIO 2017	UBICACIÓN: PUNO JULIACA

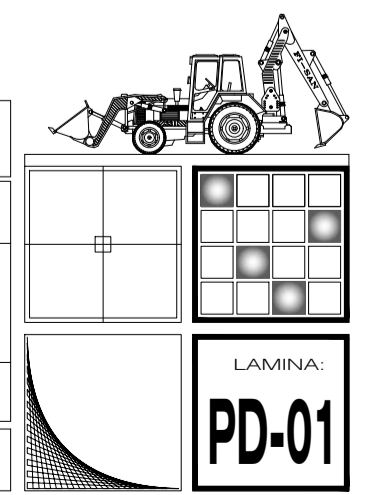

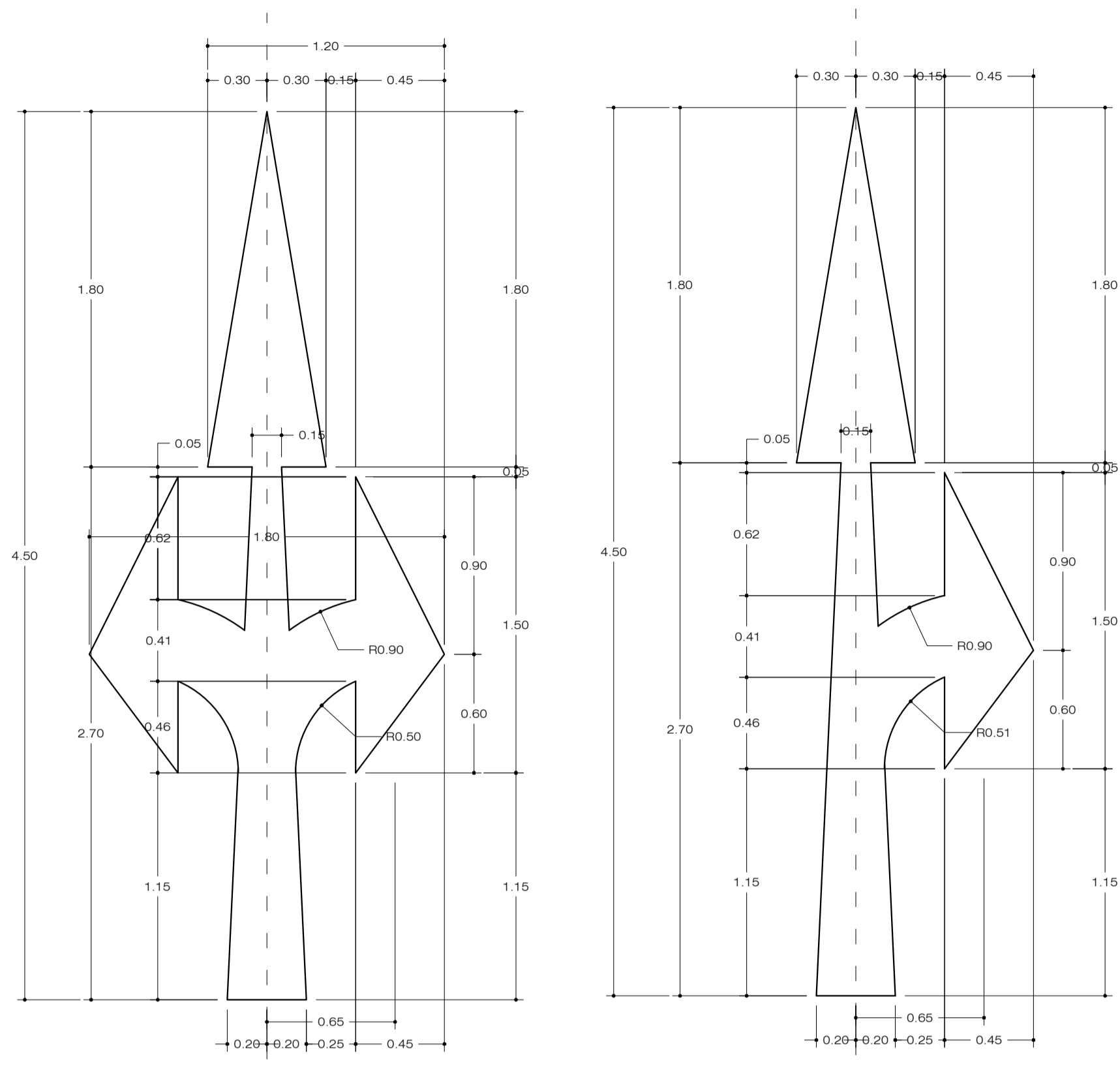

FLECHA DIRECCIONAL TIPO 1
ÁREA DE PINTURA: 2.30 M2.
FLECHA DIRECCIONAL TIPO 2
ÁREA DE PINTURA: 1.80 M2.

DEMARCACIÓN EN EL PAVIMENTO

Escala 1:25

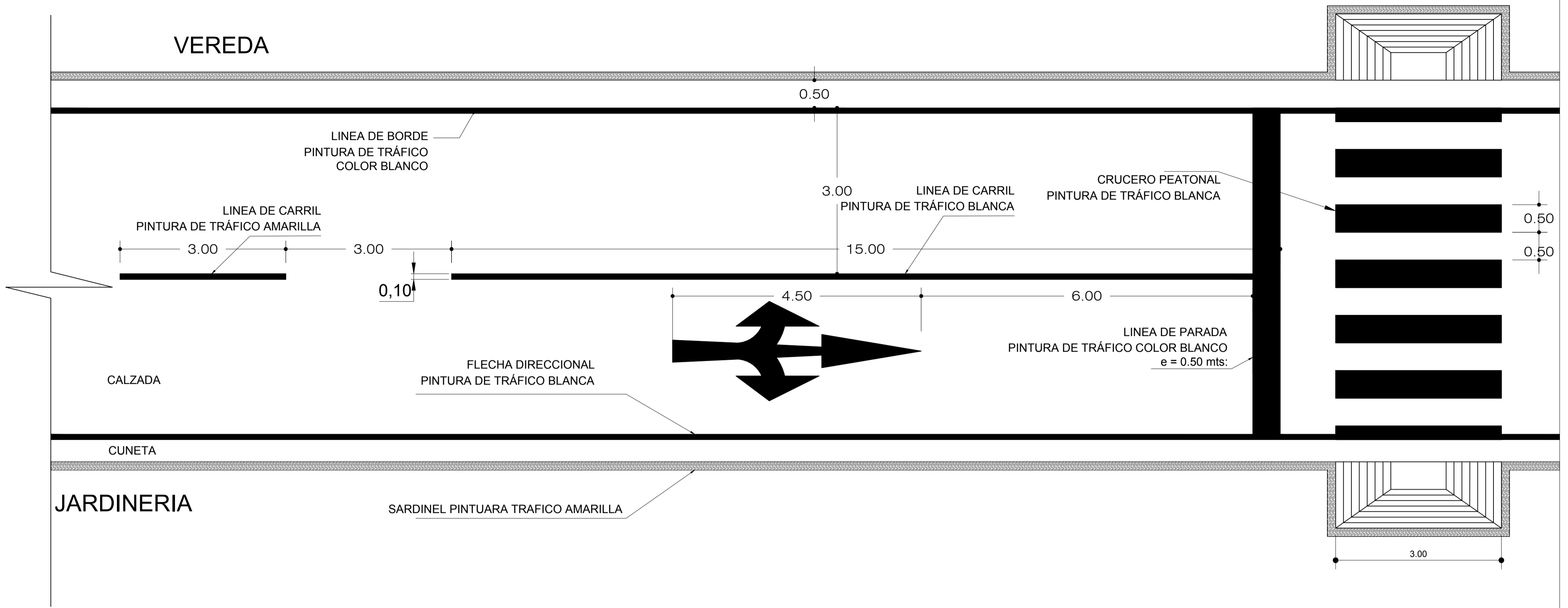

DEMARCACIÓN DE CRUCERO PEATONAL

LÍNEAS DE PARADA Y DE CARRIL

Escala 1:50

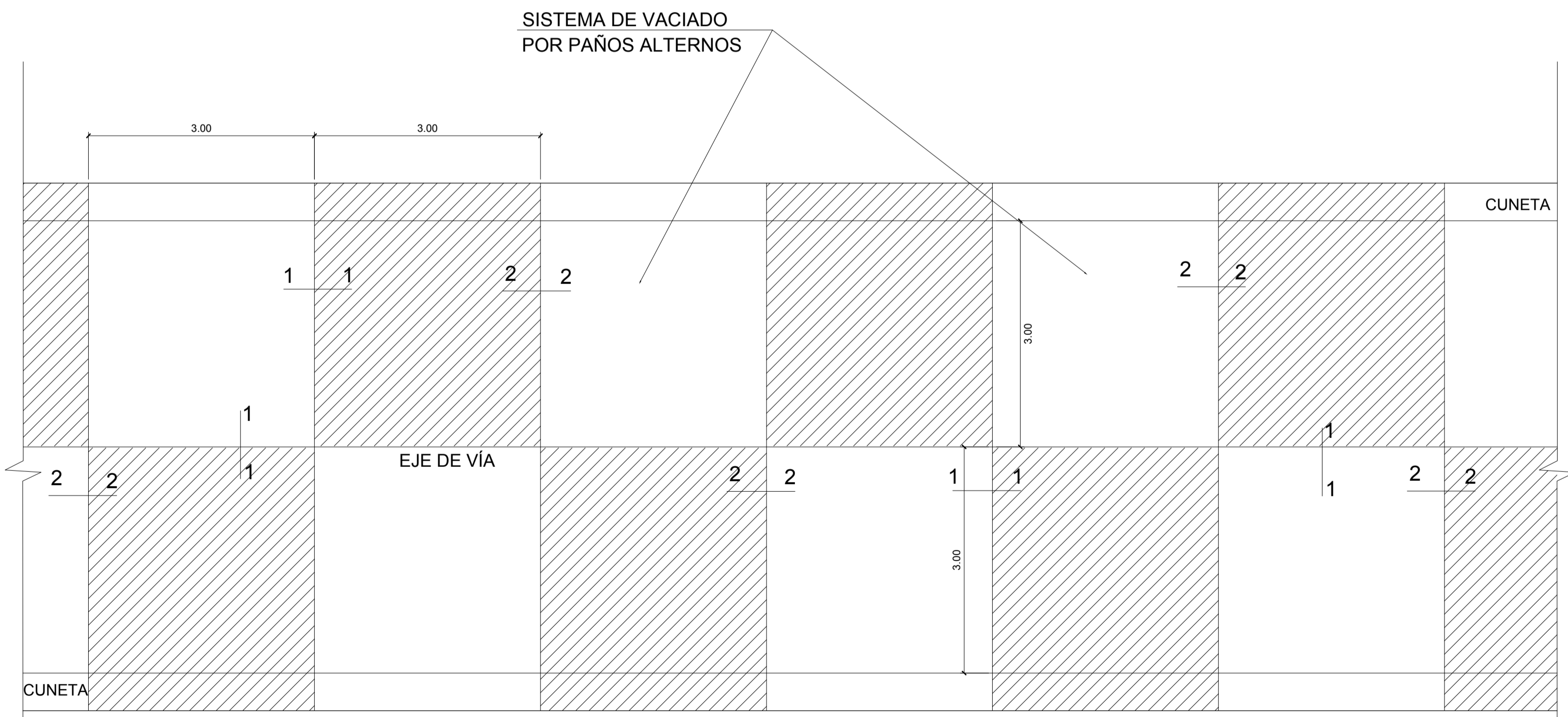

**DISTRIBUCIÓN DE JUNTAS DE DILATACIÓN
LOSA DE CONCRETO**

Escala 1:50

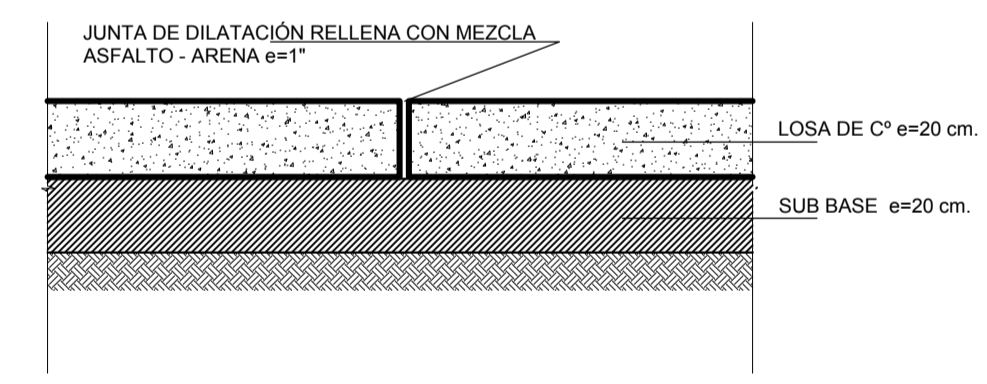

SECCIÓN 1-1
ESC: 1 / 20

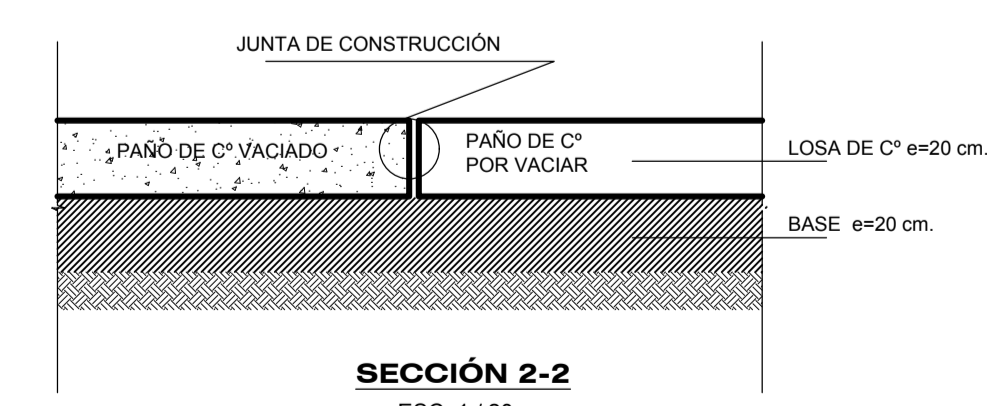

SECCIÓN 2-2
ESC: 1 / 20

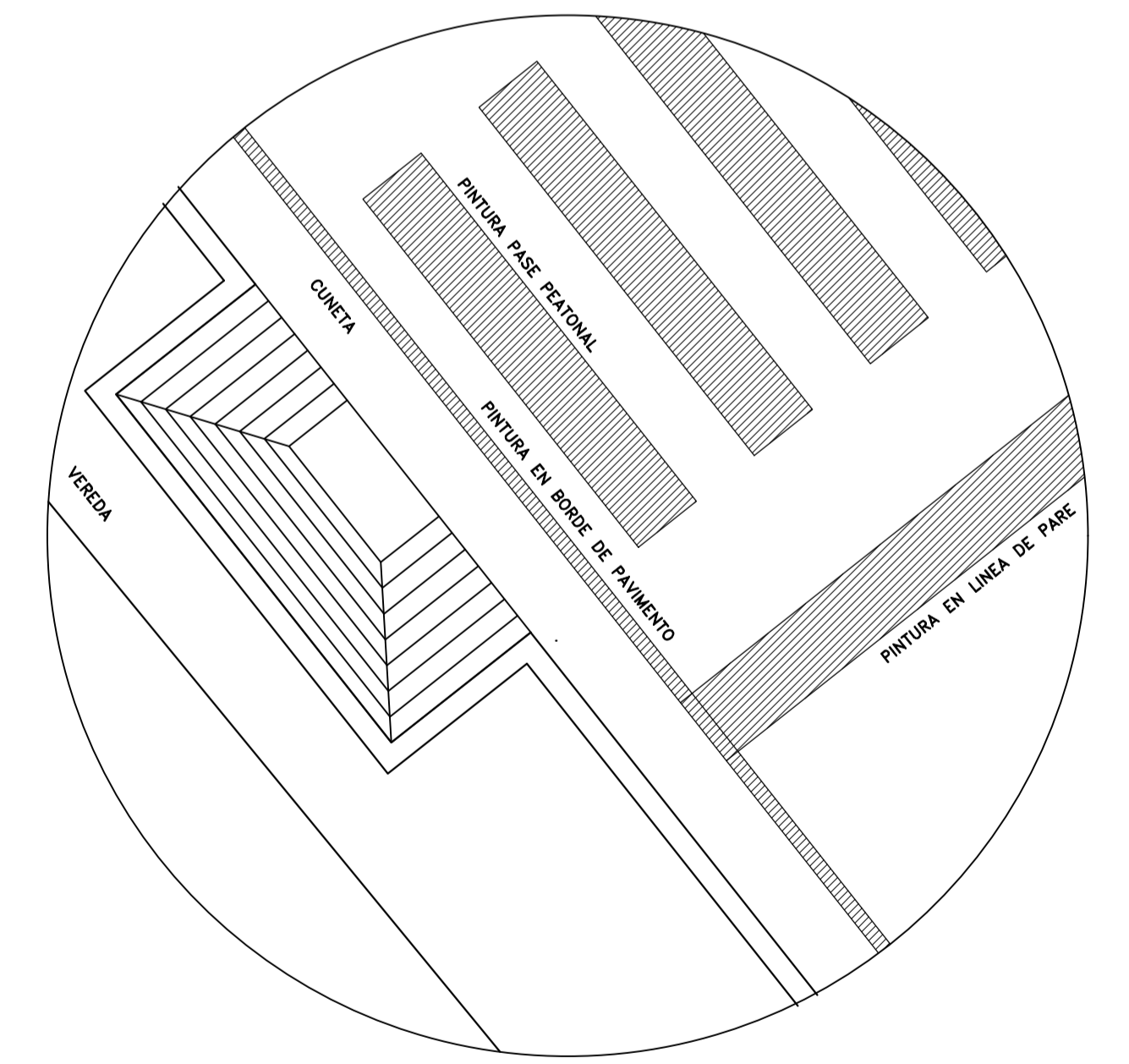

ENCUENTRO CRUCE Y RAMPAS PEATONALES



UNIVERSIDAD NACIONAL DEL ALTIPLANO
FACULTAD DE INGENIERIA CIVIL Y ARQUITECTURA
"MEJORAMIENTO DEL SERVICIO DE LA INFRAESTRUCTURA VIAL EN LA AV. PERÚ, TRAMO UR. FRANCISCO PIZARRO - AV. JULIACA DE LA CIUDAD DE JULIACA, PROVINCIA DE SAN ROMÁN - PUNO"
PROYECTO: DETALLES GENERALES: Detalle y Marcas en Pavimento
AUTOR: BASH GERMAN PEREDA CAYACORA
INDICADA: JUNIO 2017

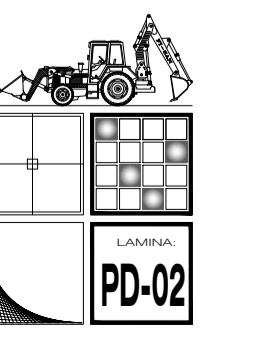

CUADRO DE ÁREAS

	AREA (M2)
A1	7,449.249
A2	12,062.082
A3	21,318.003
A4	7,971.533
A5	10,211.377
A6	26,172.260

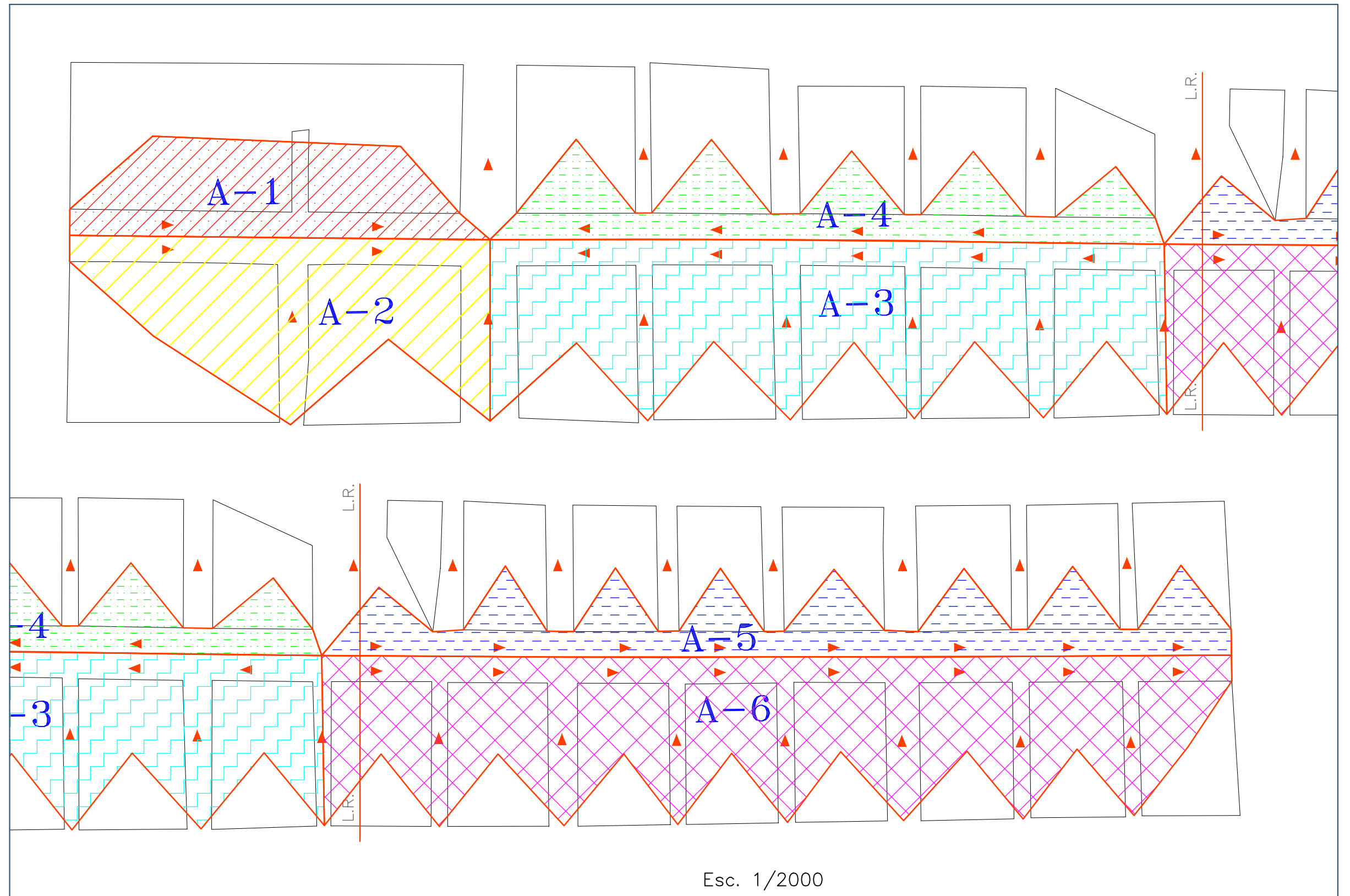

Esc. 1/2000



UNIVERSIDAD NACIONAL DEL ALTIPLANO			
FACULTAD DE INGENIERÍA CIVIL Y ARQUITECTURA			
TÍTULO: "MEJORAMIENTO DEL SERVICIO DE LA INFRAESTRUCTURA VIAL EN LA AV. PERÚ, TRAMO (J.R. FRANCISCO PIZARRO - AV. JULIACA) DE LA CIUDAD DE JULIACA, PROVINCIA DE SAN ROMÁN - PUNO"			
PLANO: PLANO HIDROLÓGICO			
DESIGNO: Bch. GERMAN PERCCA CATACORA	ESCALA: INDICADA	FECHA: JUNIO 2017	UBICACIÓN: PUNO JULIACA JULIACA
DIGITALIZADO: Bch. GERMAN PERCCA CATACORA			LÁMINA: PH-02

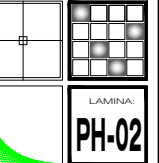

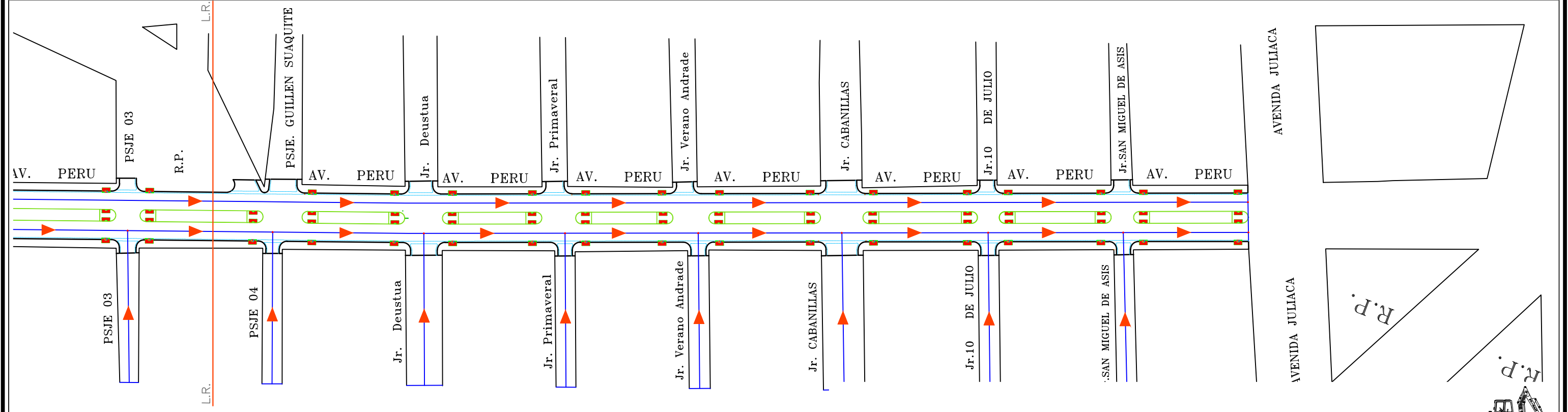
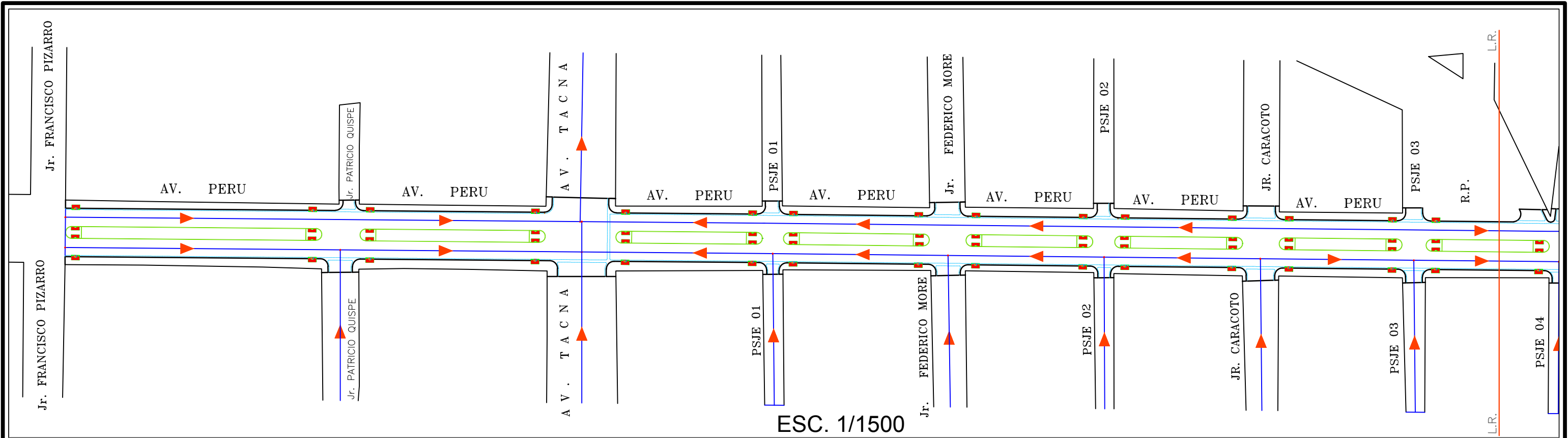

ESC. 1/1500

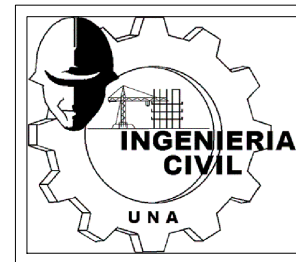

UNIVERSIDAD NACIONAL DEL ALTIPLANO			
FACULTAD DE INGENIERÍA CIVIL Y ARQUITECTURA			
TEMA: "MEJORAMIENTO DEL SERVICIO DE LA INFRAESTRUCTURA VIAL EN LA AV. PERÚ, TRAMO (JR. FRANCISCO PIZARRO - AV. JULIACA) DE LA CIUDAD DE JULIACA, PROVINCIA DE SAN ROMÁN - PUNO"			
PLANO: PLANO: ORIENTACIÓN HIDROLÓGICO			
DISEÑO: Bach. GERMAN PERCCA CATAORA	ESCALA: INDICADA	FECHA: JUNIO 2017	UBICACIÓN: REGIÓN : PUNO PROVINCIA : JULIACA DISTRITO : JULIACA

LAMINA:
PH-01