

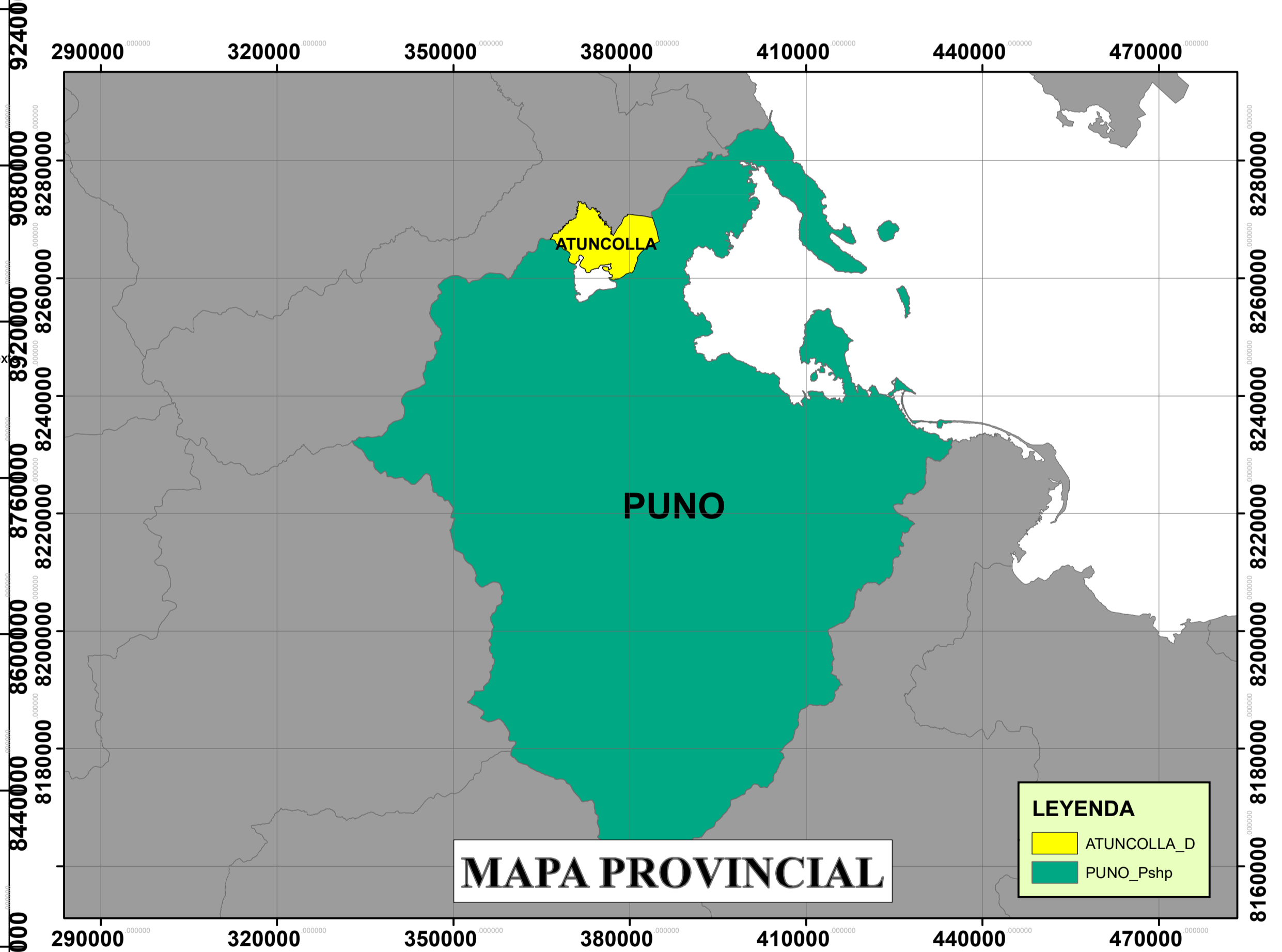

ANEXO 01:

PLANOS

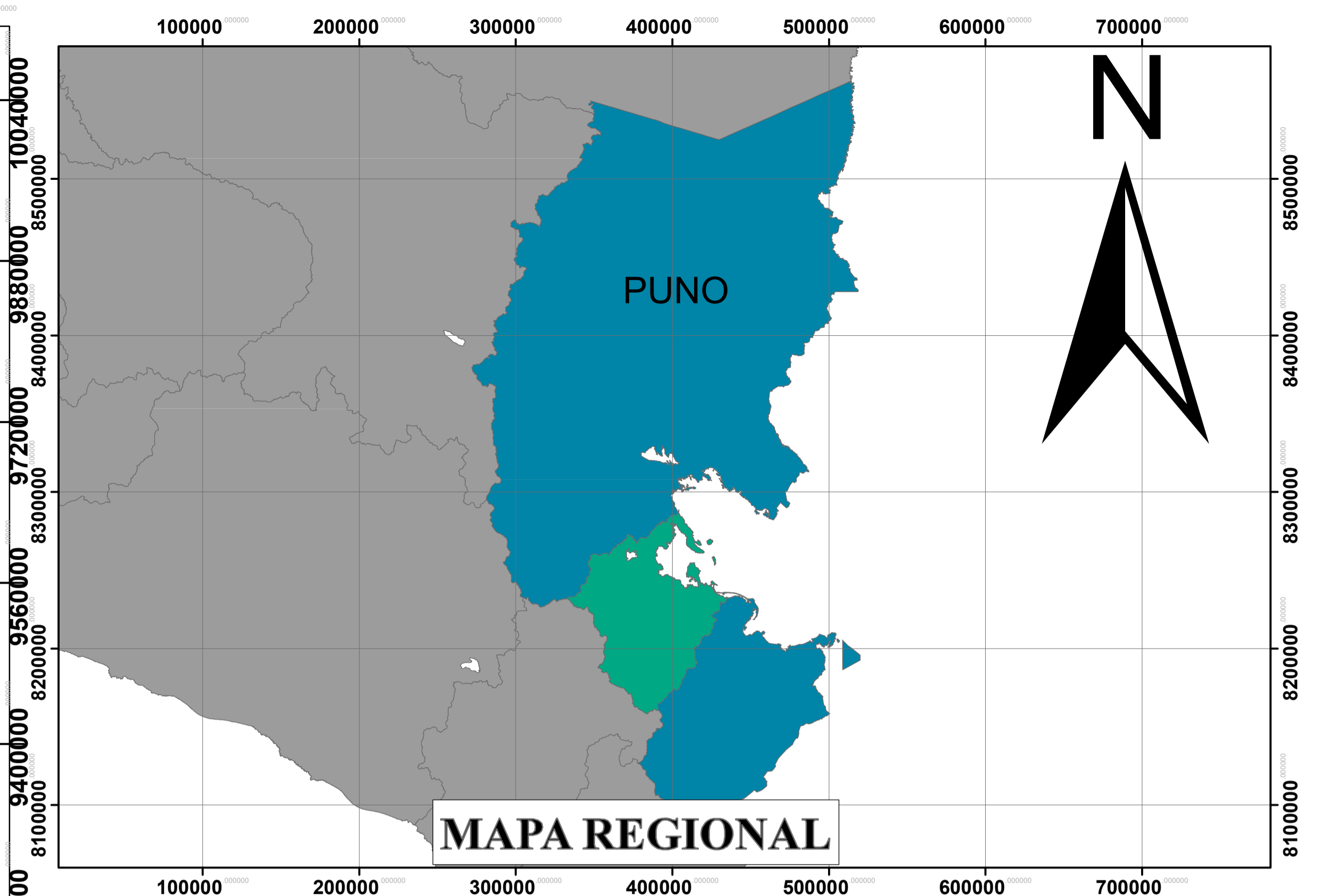

	<p>UNIVERSIDAD NACIONAL DEL ALTIPLANO PUNO</p> <p>PROYECTO: NEUROARQUITECTURA PARA EL BIENESTAR: UN CONTRASTE CON LA ARQUITECTURA CONVENCIONAL EN EL DISEÑO DE UN CENTRO DE SALUD TIPO I-4 EN LA ZONA ALTOANDINA DE ATUNCOLLA - PUNO - PUNO</p>		
	<p>FUENTE: GEOMAPS, INSTITUTO GEOGRAFICO NACIONAL, CARTAS NACIONALES.</p>	<p>MAPA: UBICACION REGION: PUNO PROVINCIA: PUNO DISTRITO: ATUNCOLLA</p>	
	<p>ELABORADO: BACH. MARILUZ MILAGROS QUISPE ILAQUITA BACH. ALEXIS XAVIER ZEA VILCA</p>	<p>FECHA: OCTUBRE 2024</p> <p>ESCALA: INDICADA</p>	

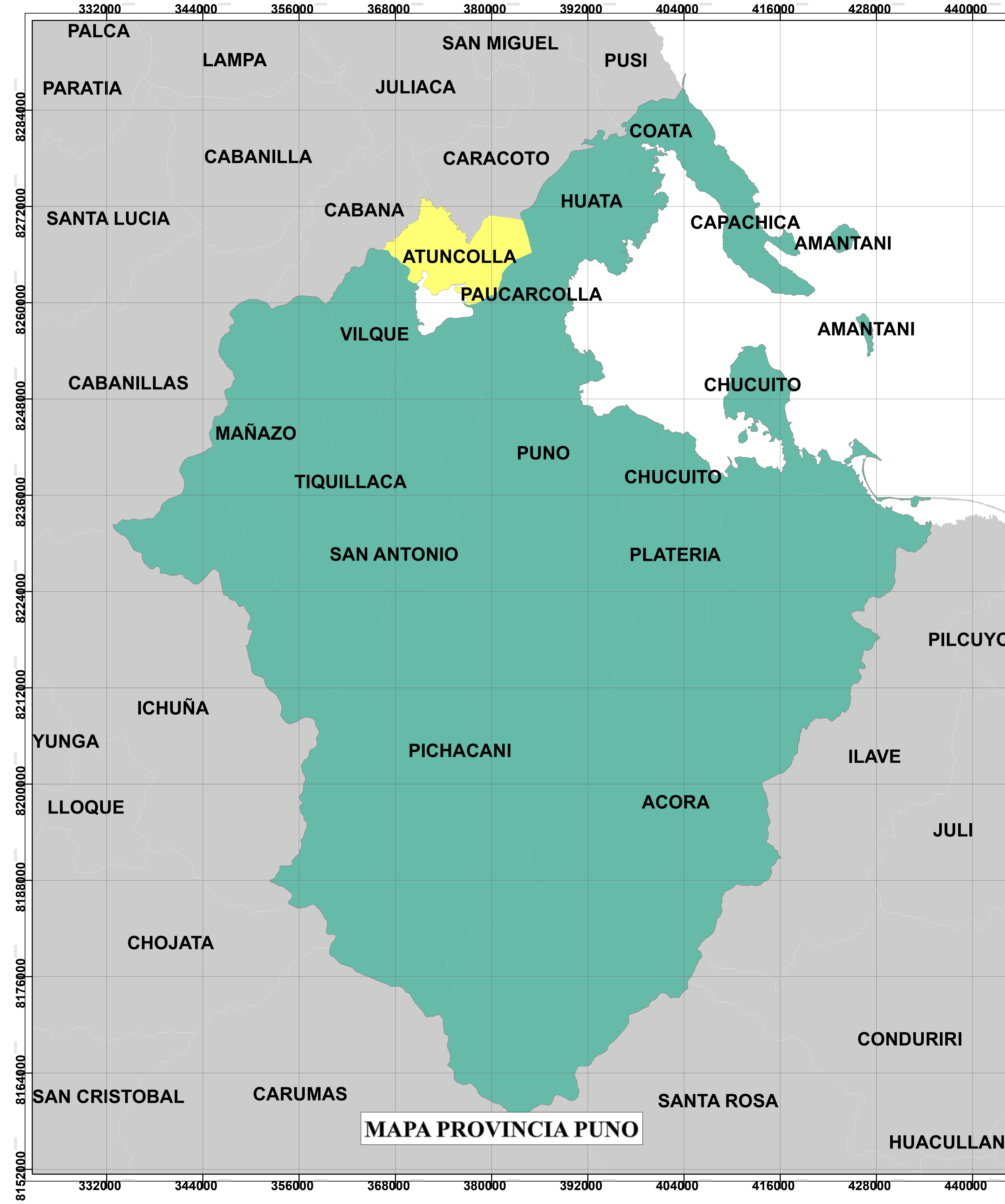

MAPA PROVINCIA PUNO

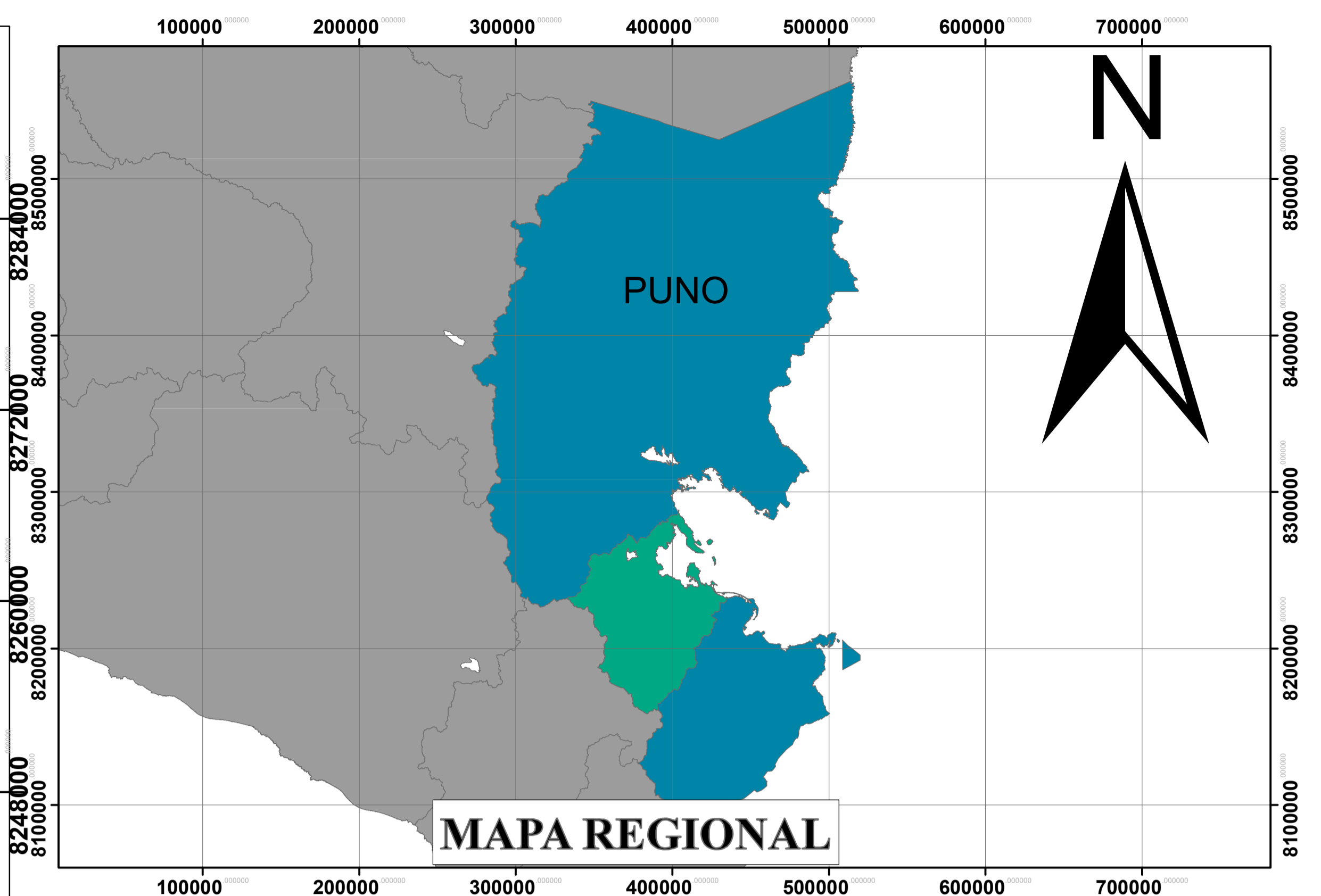

MAPA REGIONAL



MAPA PROVINCIAL



UNIVERSIDAD NACIONAL DEL ALTIPLANO PUNO

PROYECTO:
NEUROARQUITECTURA PARA EL BIENESTAR: UN CONTRASTE
CON LA ARQUITECTURA CONVENCIONAL EN EL DISEÑO DE UN CENTRO DE
SALUD TIPO I-4 EN LA ZONA ALTOANDINA DE ATUNCOLLA - PUNO - PUNO

FUENTE:
GEOMAPS,
INSTITUTO GE
OGRAFICO NAC
IONAL, CARTAS
NACIONALES.

MAPA:
UBICACION
REGION: PUNO PROVINCIA: PUNO DISTRITO: ATUNCOLLA



ELABORADO:
BACH. MARILUZ MILAGROS QUISPE ILAQUITA
BACH. ALEXIS XAVIER ZEA VILCA

FECHA:
OCTUBRE 2024
ESCALA:
INDICADA

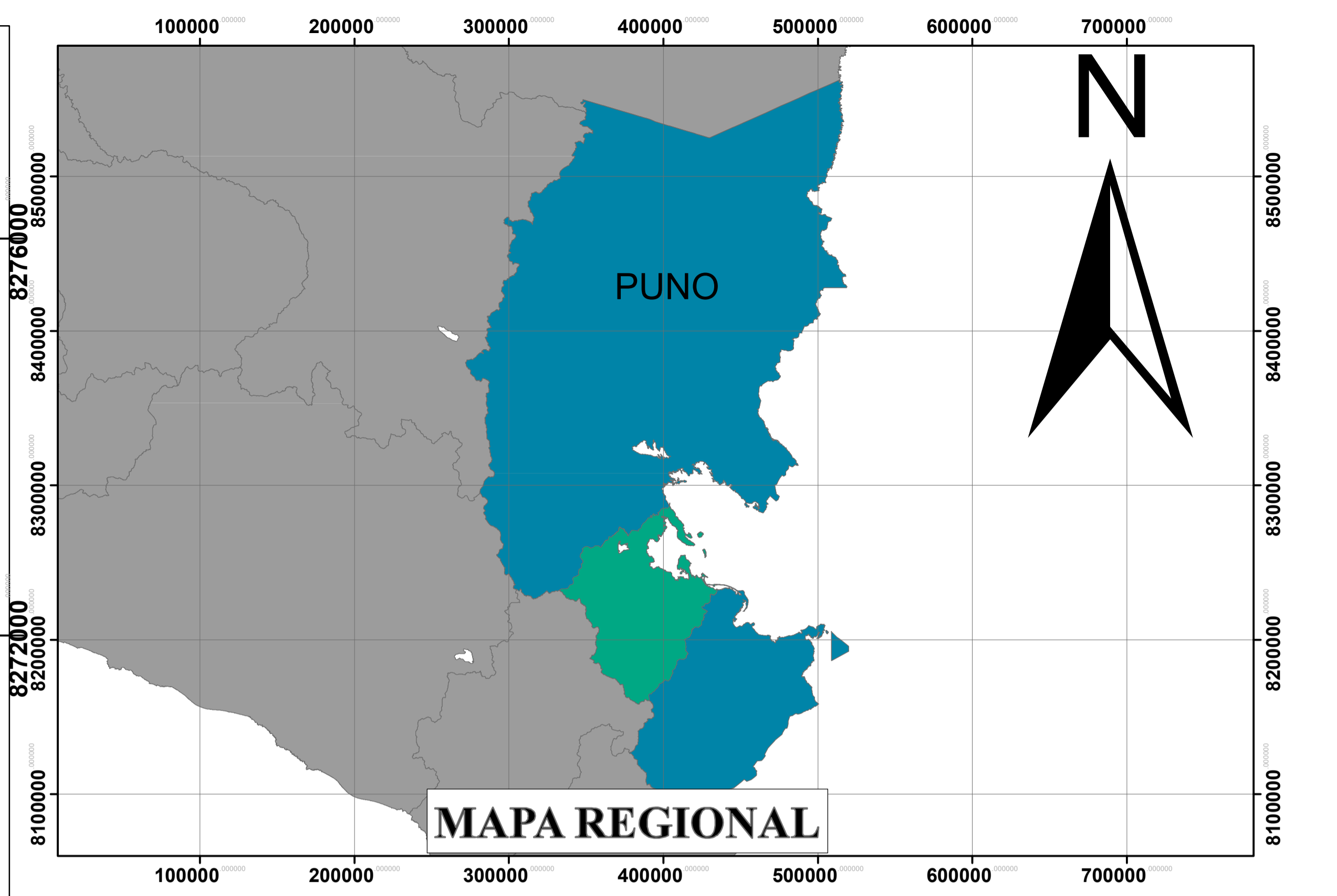
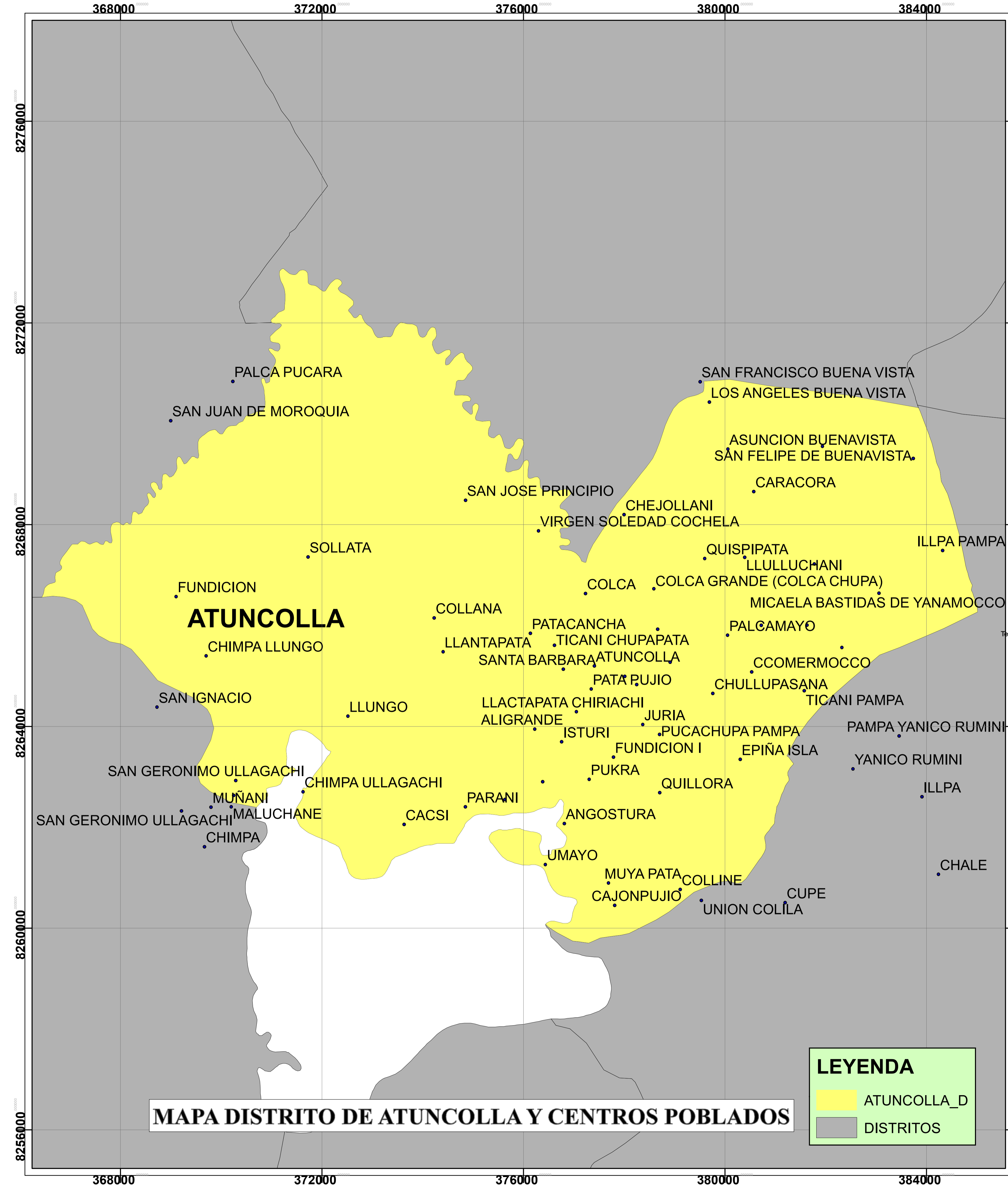

LAMINA:
U-02



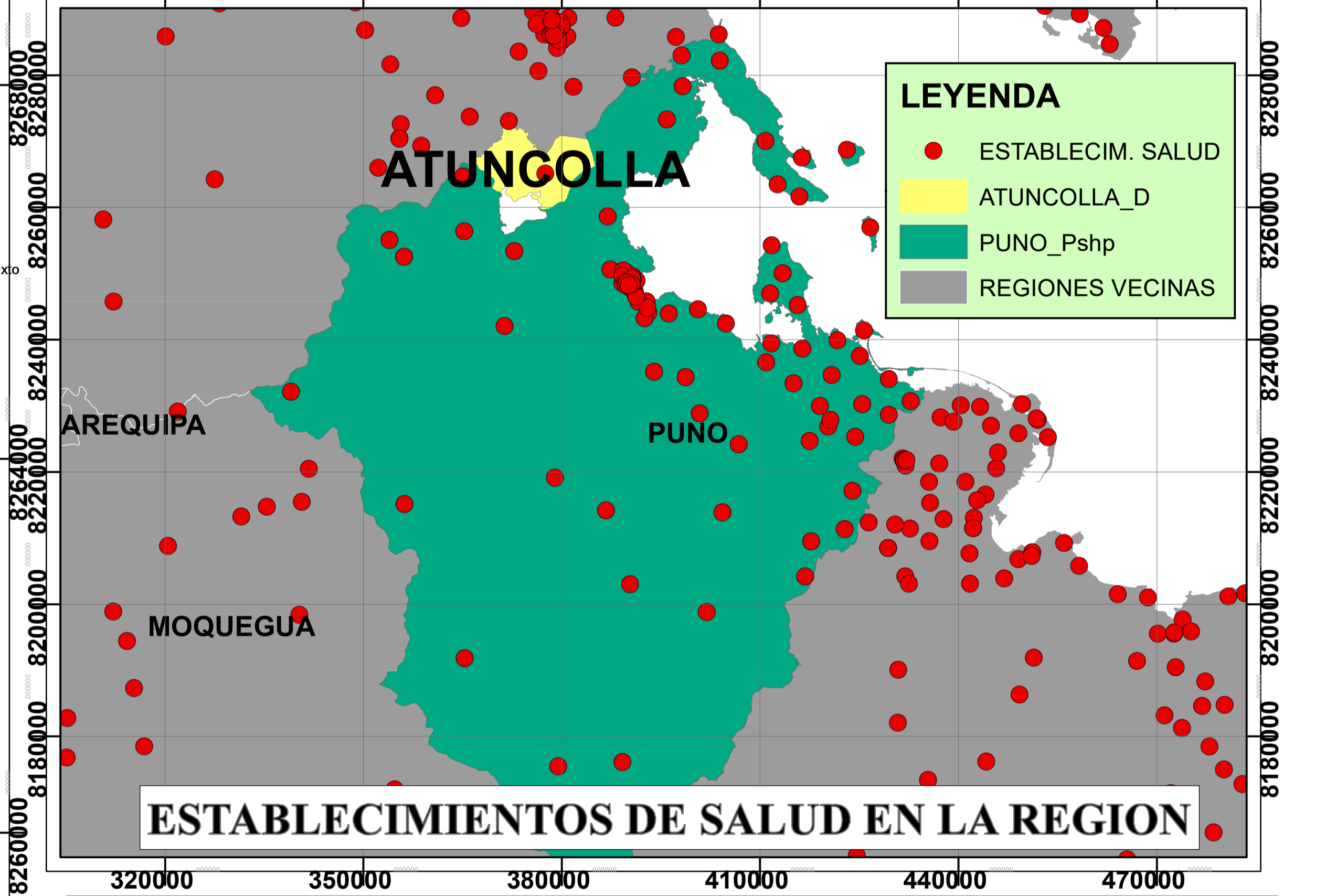
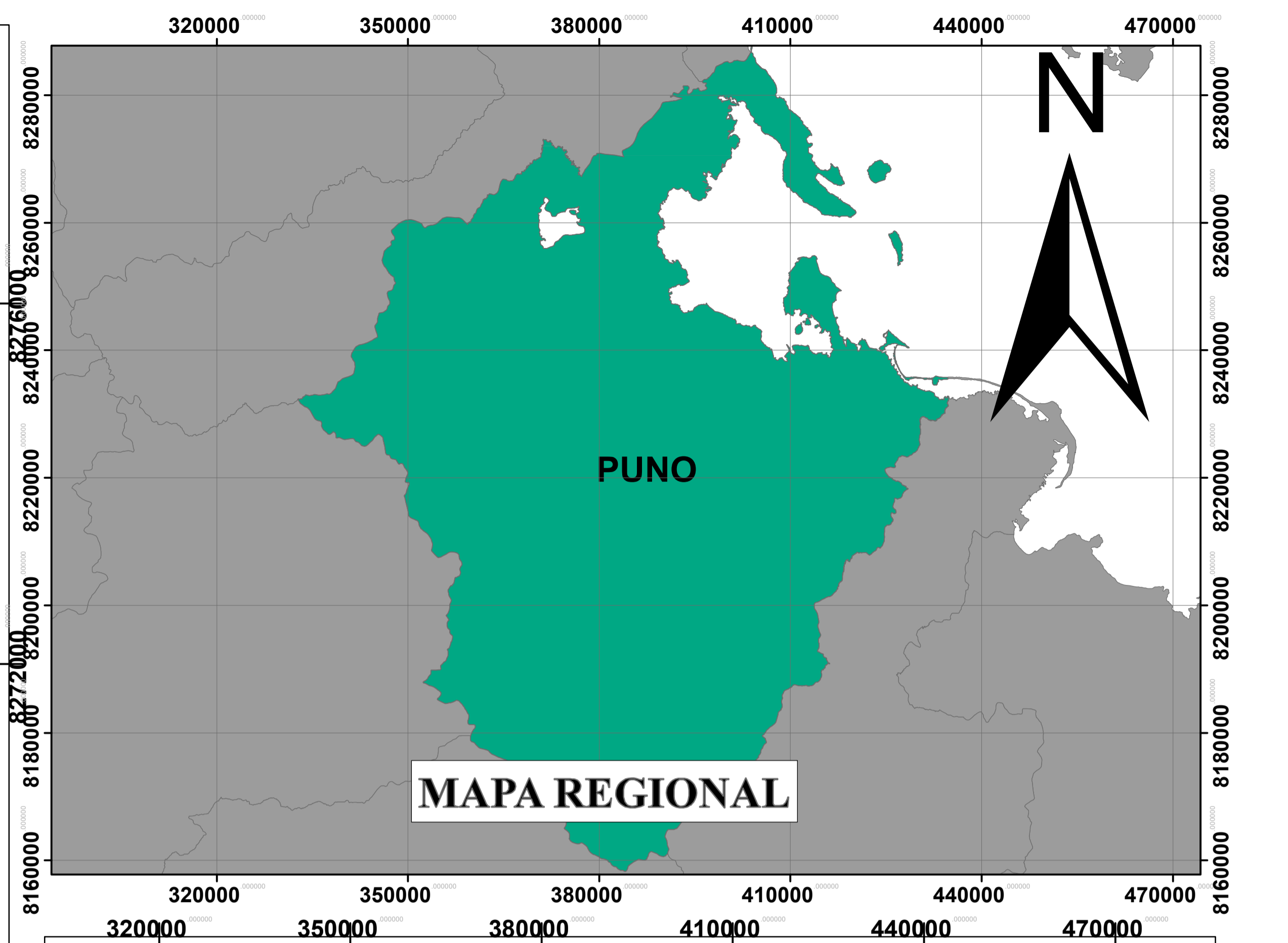
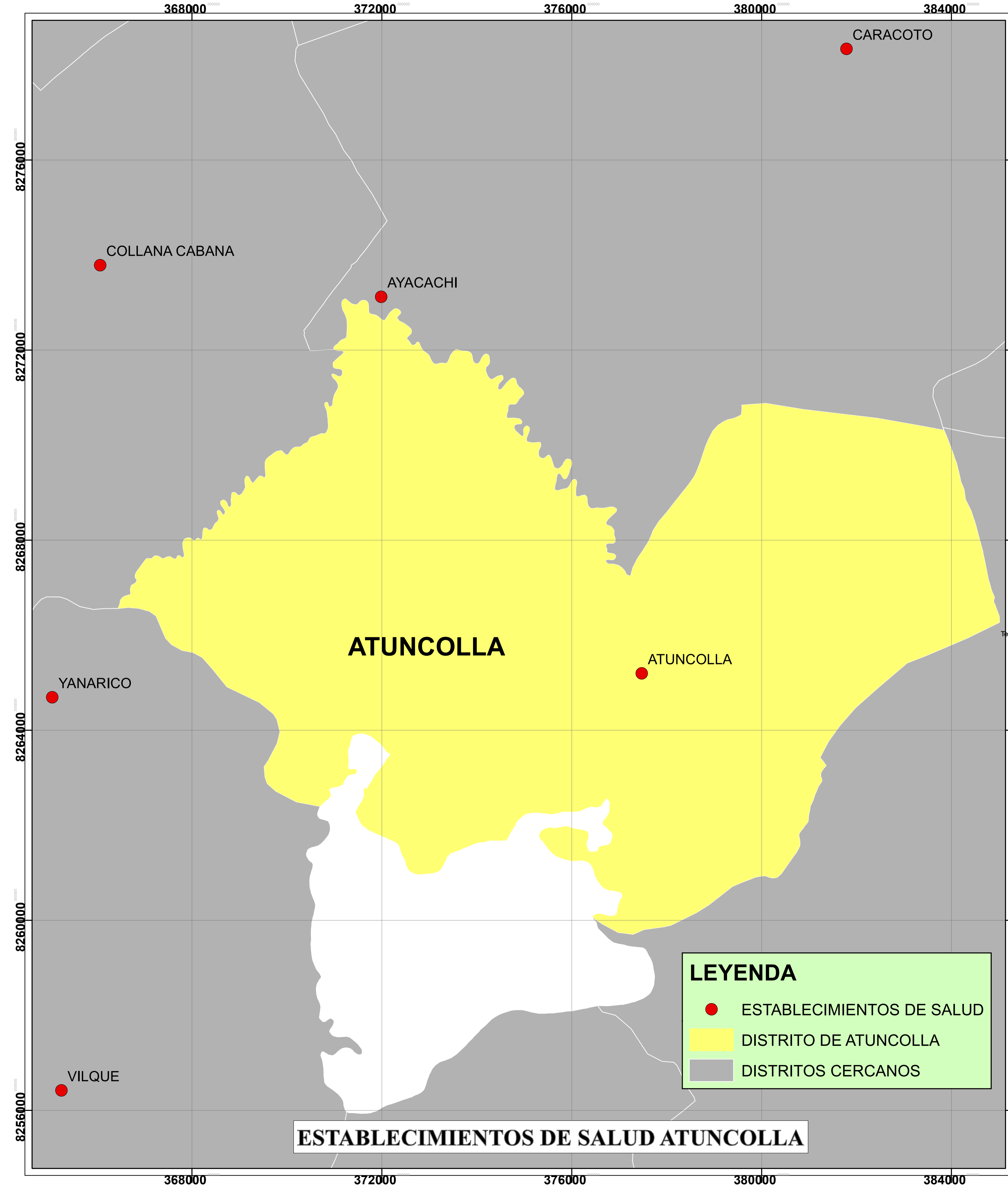

	UNIVERSIDAD NACIONAL DEL ALTIPLANO PUNO		
	PROYECTO: NEUROARQUITECTURA PARA EL BIENESTAR: UN CONTRASTE CON LA ARQUITECTURA CONVENCIONAL EN EL DISEÑO DE UN CENTRO DE SALUD TIPO I-4 EN LA ZONA ALTOANDINA DE ATUNCOLLA - PUNO - PUNO		
FUENTE: GEOMAPS, INSTITUTO GEOGRAFICO NACIONAL, CARTAS NACIONALES.	MAPA: UBICACION REGION: PUNO PROVINCIA: PUNO DISTRITO: ATUNCOLLA		LAMINA: U-03
	ELABORADO: BACH. MARILUZ MILAGROS QUISPE ILAQUITA BACH. ALEXIS XAVIER ZEA VILCA	FECHA: OCTUBRE 2024 ESCALA: INDICADA	

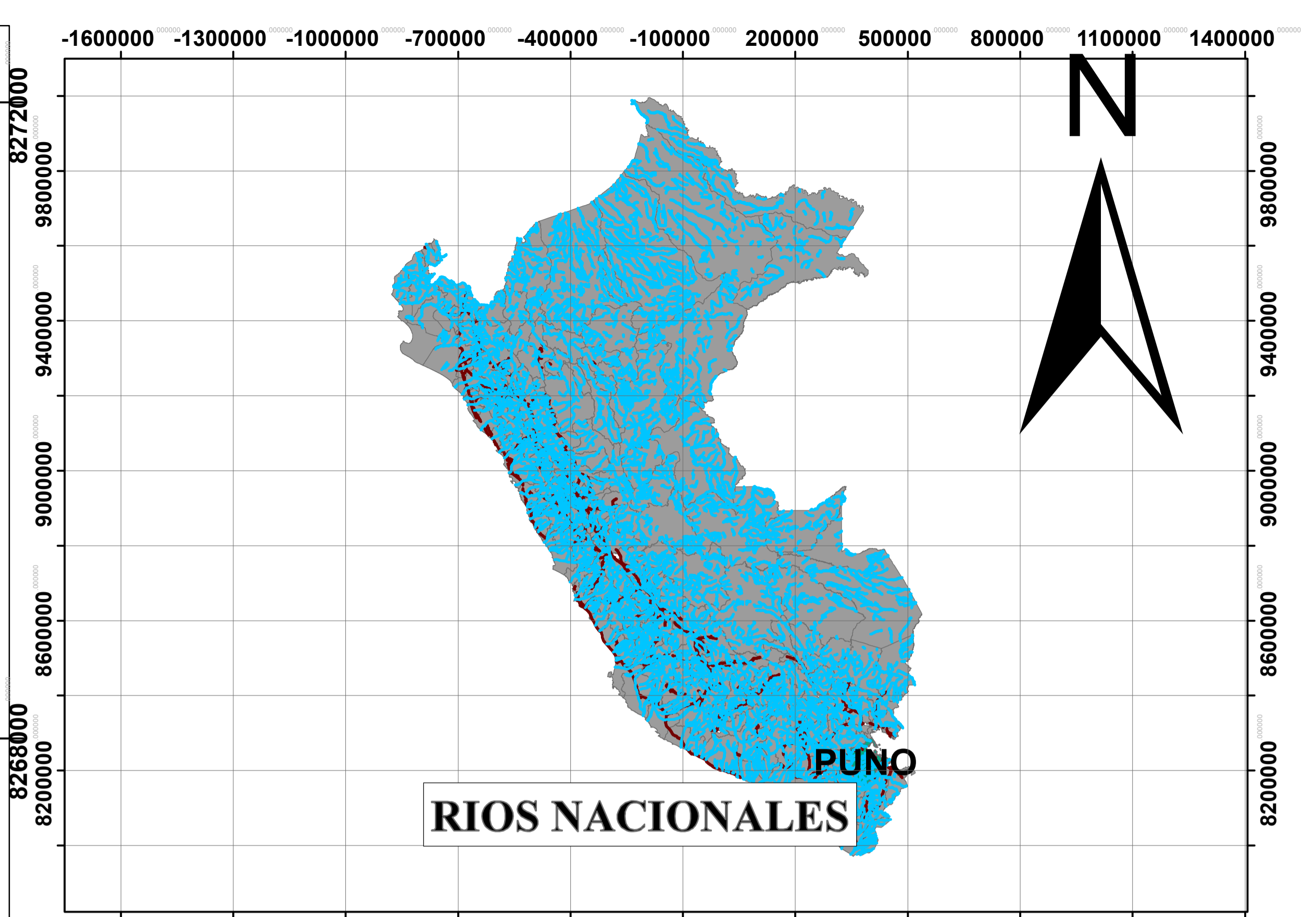
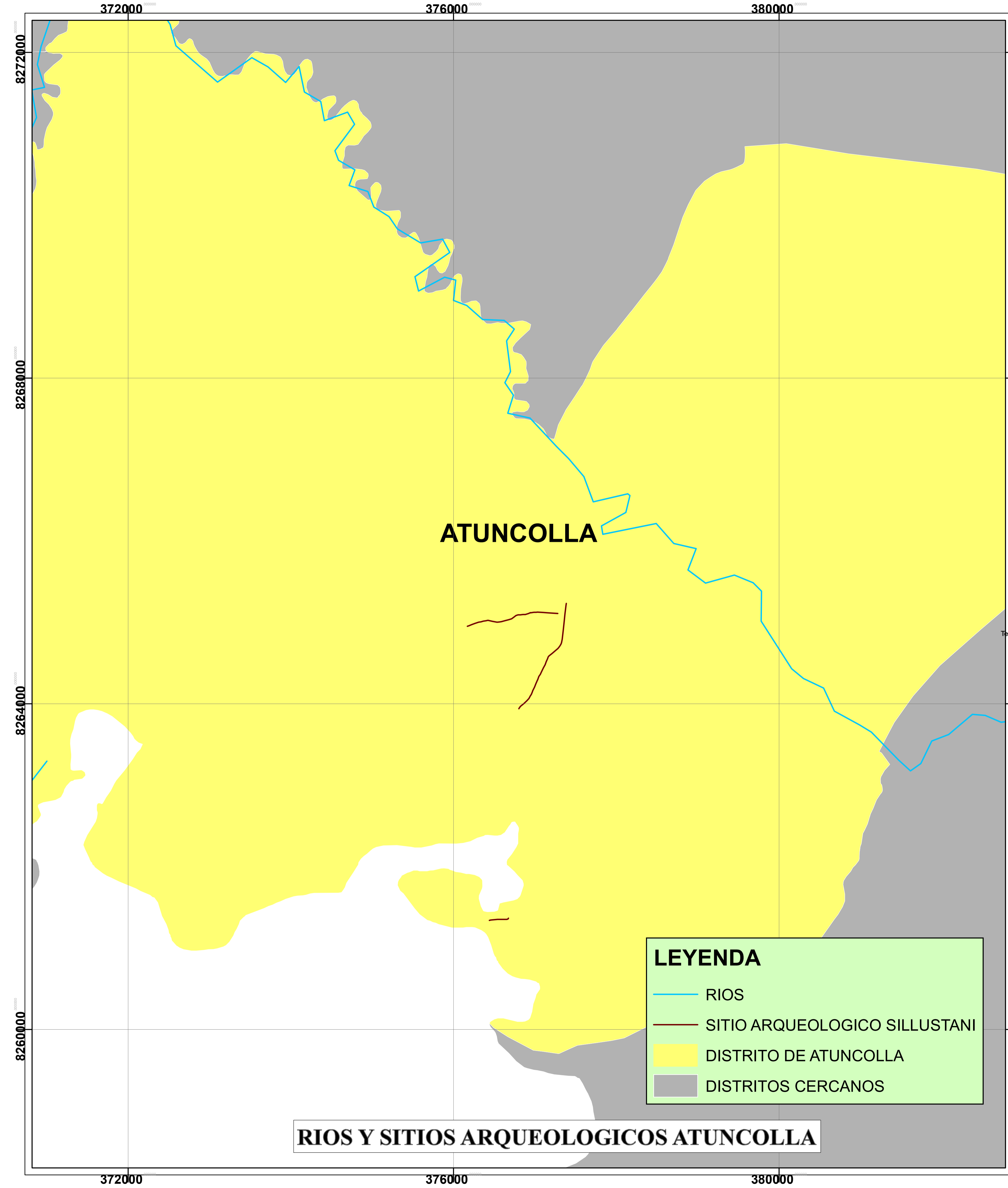

	UNIVERSIDAD NACIONAL DEL ALTIPLANO PUNO PROYECTO: NEUROARQUITECTURA PARA EL BIENESTAR: UN CONTRASTE CON LA ARQUITECTURA CONVENCIONAL EN EL DISEÑO DE UN CENTRO DE SALUD TIPO I-4 EN LA ZONA ALTOANDINA DE ATUNCOLLA - PUNO - PUNO		
	FUENTE: GEOMAPS, INSTITUTO GEOGRAFICO NACIONAL, CARTAS NACIONALES.	MAPA: EQUIPAMIENTO DE SALUD REGION: PUNO PROVINCIA: PUNO DISTRITO: ATUNCOLLA	
	ELABORADO: BACH. MARILUZ MILAGROS QUISPE ILAQUITA BACH. ALEXIS XAVIER ZEA VILCA	FECHA: OCTUBRE 2024 ESCALA: INDICADA	



 <p>UNIVERSIDAD NACIONAL DEL ALTIPLANO PUNO</p>	<p>PROYECTO: NEUROARQUITECTURA PARA EL BIENESTAR: UN CONTRASTE CON LA ARQUITECTURA CONVENCIONAL EN EL DISEÑO DE UN CENTRO DE SALUD TIPO I-4 EN LA ZONA ALTOANDINA DE ATUNCOLLA - PUNO - PUNO</p>		 <p>LAMINA: E-02</p>
	<p>FUENTE: GEOMAPS, INSTITUTO GEOGRAFICO NACIONAL, CARTAS NACIONALES.</p>	<p>MAPA: RIOS Y SITIOS ARQUEOLOGICOS REGION: PUNO PROVINCIA: PUNO DISTRITO: ATUNCOLLA</p>	

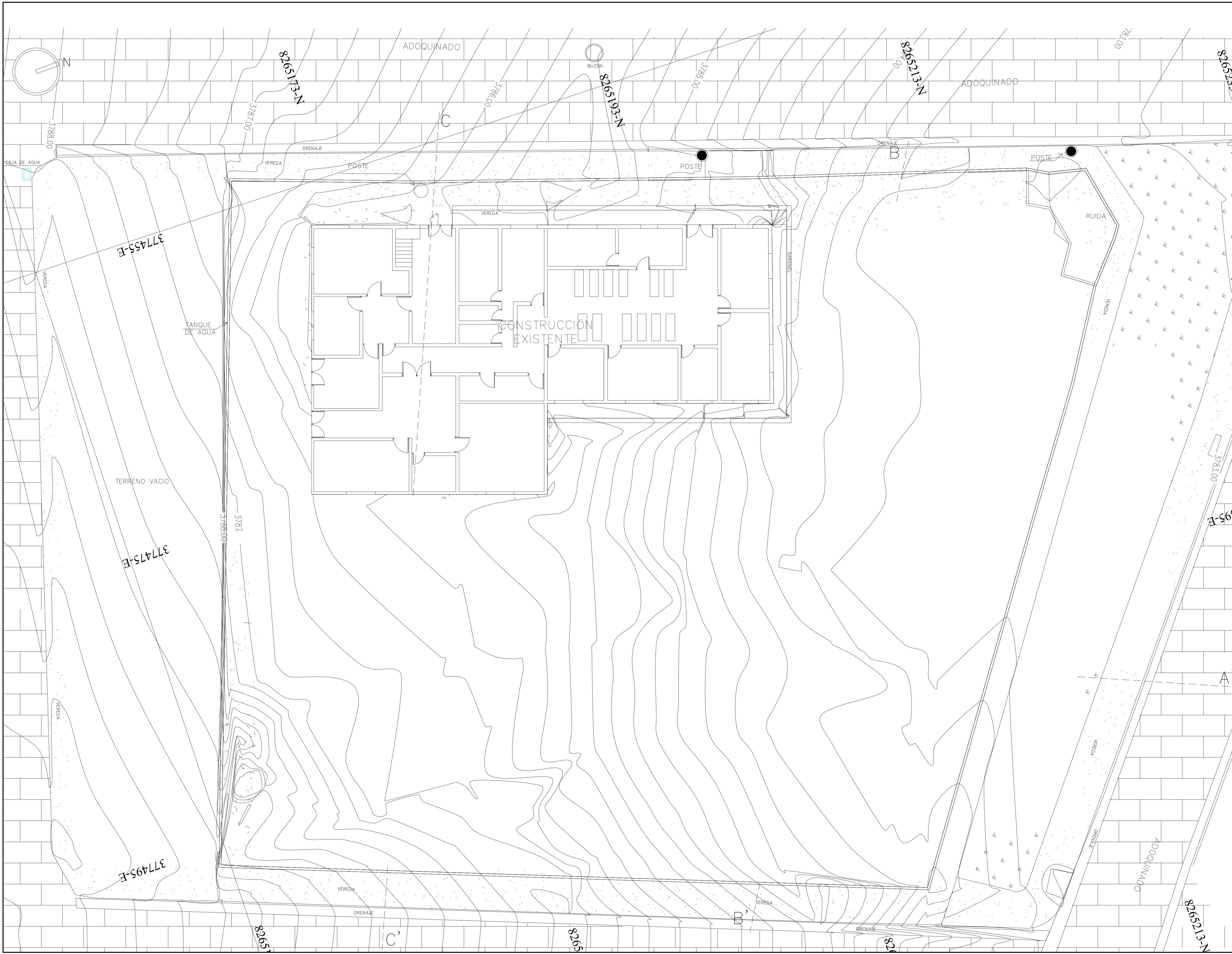

UNIVERSIDAD NACIONAL DEL ALTIPLANO PUNO

FACULTAD DE INGENIERIA CIVIL Y ARQUITECTURA

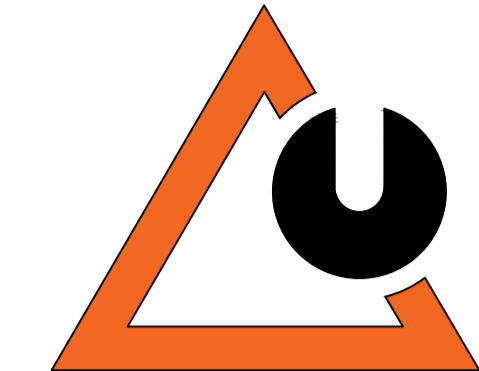

ESCUELA PROFESIONAL DE ARQUITECTURA Y URBANISMO

PROYECTO:

NEUROARQUITECTURA PARA EL BIENESTAR: UN CONTRASTE CON LA ARQUITECTURA CONVENCIONAL EN EL DISEÑO DE UN CENTRO DE SALUD TIPO I-4, EN LA ZONA ALTO ANDINA DE ATUNCOLLA - PUNO - PUNO

FECHA:

OCTUBRE DEL 2024

TESISTAS:

- BACH. MARILUZ MILAGROS QUISPE ILAQUITA
- BACH. ALEXIS XAVIER ZEA VILCA

DIRECTOR/ASESOR:

M.Sc. MARCO ANTONIO ESPILLICO BLANCO

JURADOS DE TESIS:

D.Sc. ELEODORO HUICHI ATAMARI
Presidente

Dr. RUBEN ARTURO CACSIRE GRIMALDOS
Primer Miembro

D.Sc. JORGE ADAN VILLEGAS ABRILL
Segundo Miembro

NOMBRE DEL PLANO:

SITUACION ACTUAL - LEVANTAMIENTO TOPOGRAFICO

UBICACION:

REGION: PUNO
PROVINCIA: PUNO
DISTRITO: ATUNCOLLA

LAMINA:



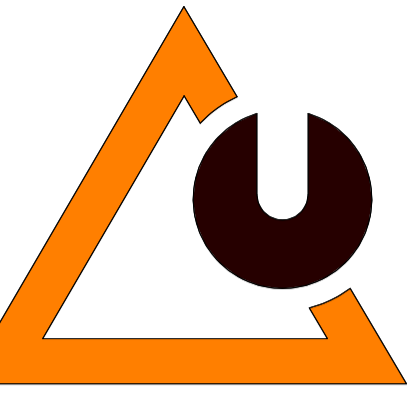

PROYECTO:

NEUROARQUITECTURA PARA EL BIENESTAR: UN CONTRASTE CON LA ARQUITECTURA CONVENCIONAL EN EL DISEÑO DE UN CENTRO DE SALUD TIPO I-4, EN LA ZONA ALTO ANDINA DE ATUNCOLLA - PUNO - PUNO

FECHA:

DICIEMBRE DEL 2024

TESISTAS:

- BACH. MARILUZ MILAGROS QUISPE ILAQUITA

- BACH. ALEXIS XAVIER ZEA VILCA

DIRECTOR/ASesor:

M.Sc. MARCO ANTONIO ESPILLICO BLANCO

JURADOS DE TESIS:

D.Sc. ELEODORO HUICHI ATAMARI

Presidente

Dr. RUBEN ARTURO CACSIRE GRIMALDOS

Primer Miembro

D.Sc. JORGE ADAN VILLEGAS ABRILL

Segundo Miembro

NOMBRE DEL PLANO:

Planimetría Flujos Nivel 01

Escala: Como se indica

UBICACION:

REGION: PUNO
PROVINCIA: PUNO
DISTRITO: ATUNCOLLA

LAMINA:

A-FLU-01

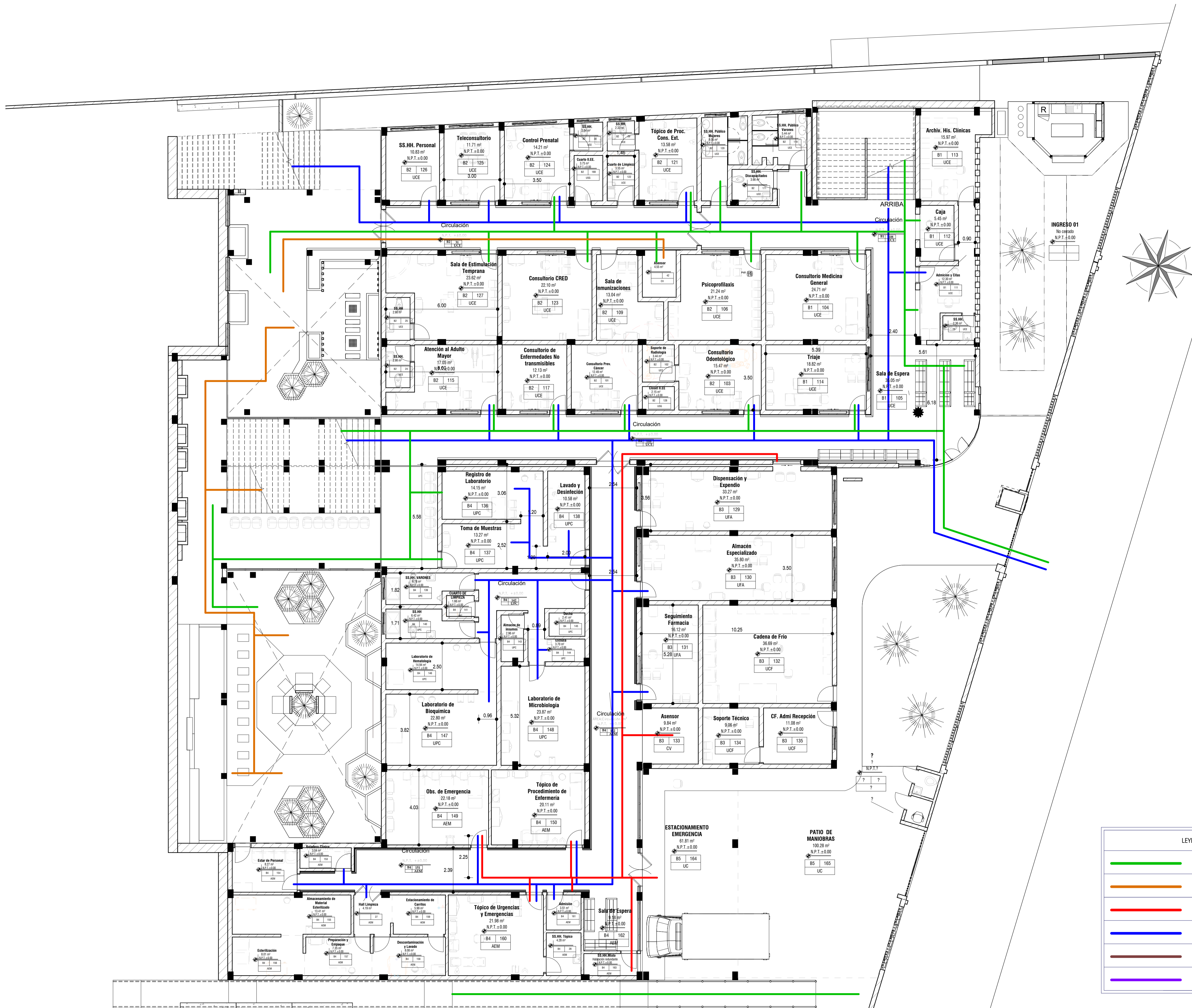

LEYENDA	
	FLUJO PACIENTES
	FLUJO INTERNAMENTO
	FLUJO EMERGENCIA
	FLUJO PERSONAL MEDICO
	FLUJO SERVICIO
	FLUJO PÚBLICO EN GENERAL

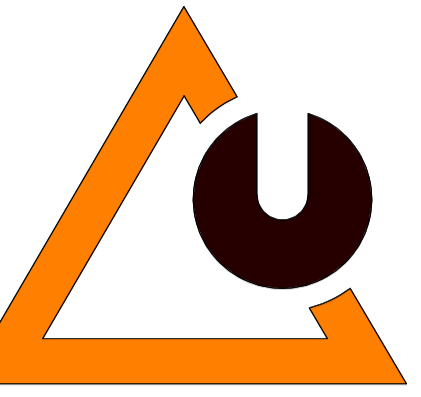

PROYECTO:

NEUROARQUITECTURA PARA EL BIENESTAR: UN CONTRASTE CON LA ARQUITECTURA CONVENCIONAL EN EL DISEÑO DE UN CENTRO DE SALUD TIPO I-4, EN LA ZONA ALTO ANDINA DE ATUNCOLLA - PUNO - PUNO

FECHA:

DICIEMBRE DEL 2024

TESISTAS:

- BACH. MARILUZ MILAGROS QUISPE ILAQUITA

- BACH. ALEXIS XAVIER ZEA VILCA

DIRECTOR/ASESOR:

M.Sc. MARCO ANTONIO ESPILLICO BLANCO

JURADOS DE TESIS:

D.Sc. ELEODORO HUICHI ATAMARI

Presidente

Dr. RUBEN ARTURO CACSIRE GRIMALDOS

Primer Miembro

D.Sc. JORGE ADAN VILLEGAS ABRILL

Segundo Miembro

NOMBRE DEL PLANO:

Planimetría Flujos Nivel 02

Escala: Como se indica

UBICACION:

REGION: PUNO
PROVINCIA: PUNO
DISTRITO: ATUNCOLLA

LAMINA:

A-FLU-02

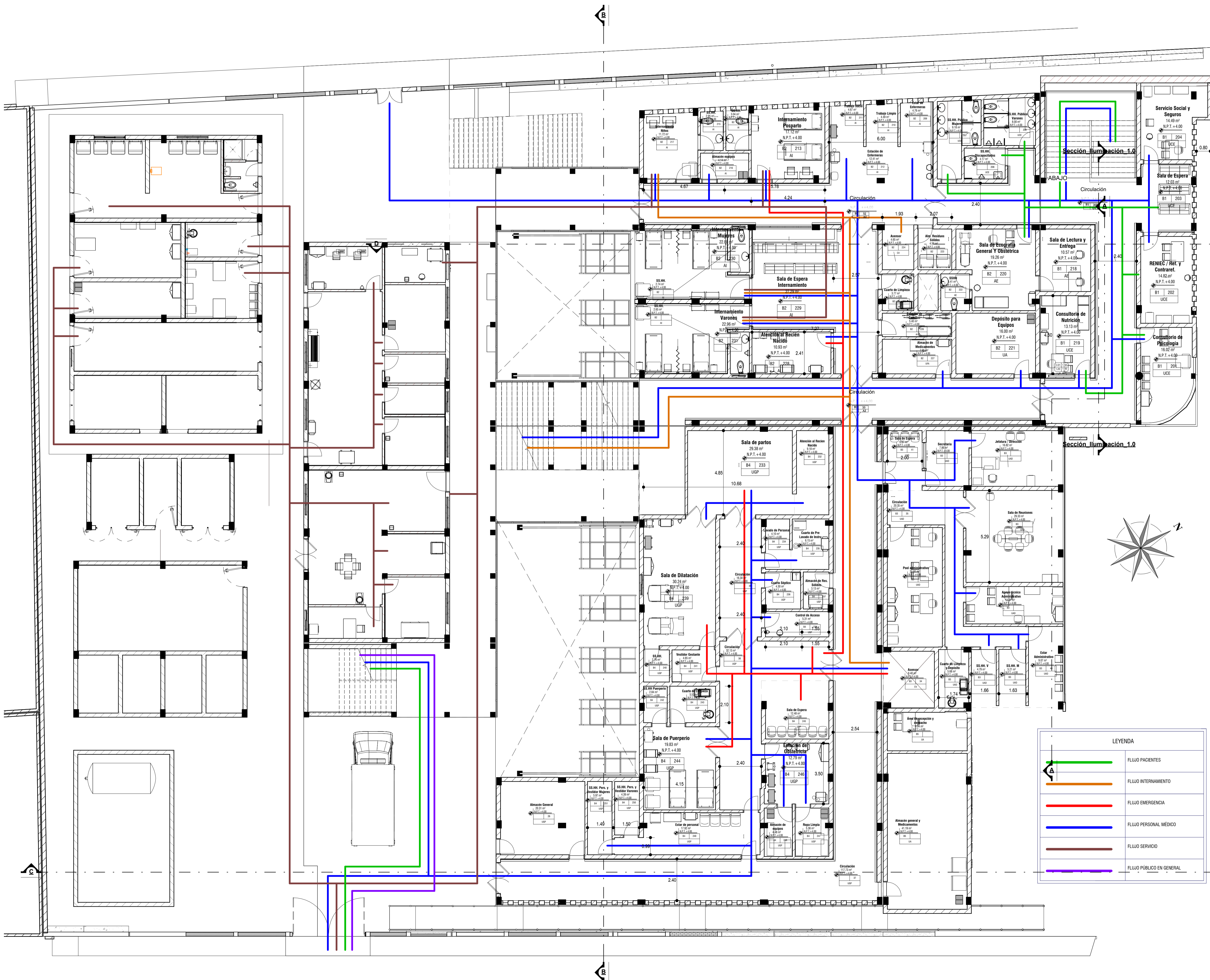

LEYENDA	
	FLUJO PACIENTES
	FLUJO INTERNAMIENTO
	FLUJO EMERGENCIA
	FLUJO PERSONAL MEDICO
	FLUJO SERVICIO
	FLUJO PUBLICO EN GENERAL

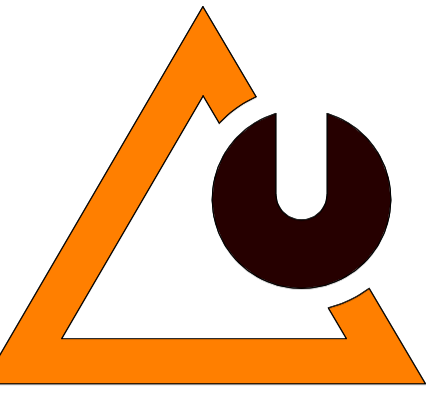

PROYECTO:

NEUROARQUITECTURA
PARA EL BIENESTAR: UN
CONTRASTE CON LA
ARQUITECTURA
CONVENCIONAL EN EL
DISEÑO DE UN CENTRO
DE SALUD TIPO I-4, EN
LA ZONA ALTO ANDINA
DE ATUNCOLLA - PUNO -
PUNO

FECHA:

DICIEMBRE DEL 2024

TESISTAS:

- BACH. MARILUZ MILAGROS
QUISPE ILAQUITA

- BACH. ALEXIS XAVIER ZEA
VILCA

DIRECTOR/ASESOR:

M.Sc. MARCO ANTONIO
ESPILLICO BLANCO

JURADOS DE TESIS:

D.Sc. ELEODORO HUICHI
ATAMARI

Presidente

Dr. RUBEN ARTURO
CACSIRES GRIMALDOS

Primer Miembro

D.Sc. JORGE ADAN
VILLEGAS ABRILL

Segundo Miembro

NOMBRE DEL PLANO:

Planimetría Flujos Nivel
03

Escala: Como se indica

UBICACION:

REGION: PUNO
PROVINCIA: PUNO
DISTRITO: ATUNCOLLA

LAMINA:

A-FLU-03

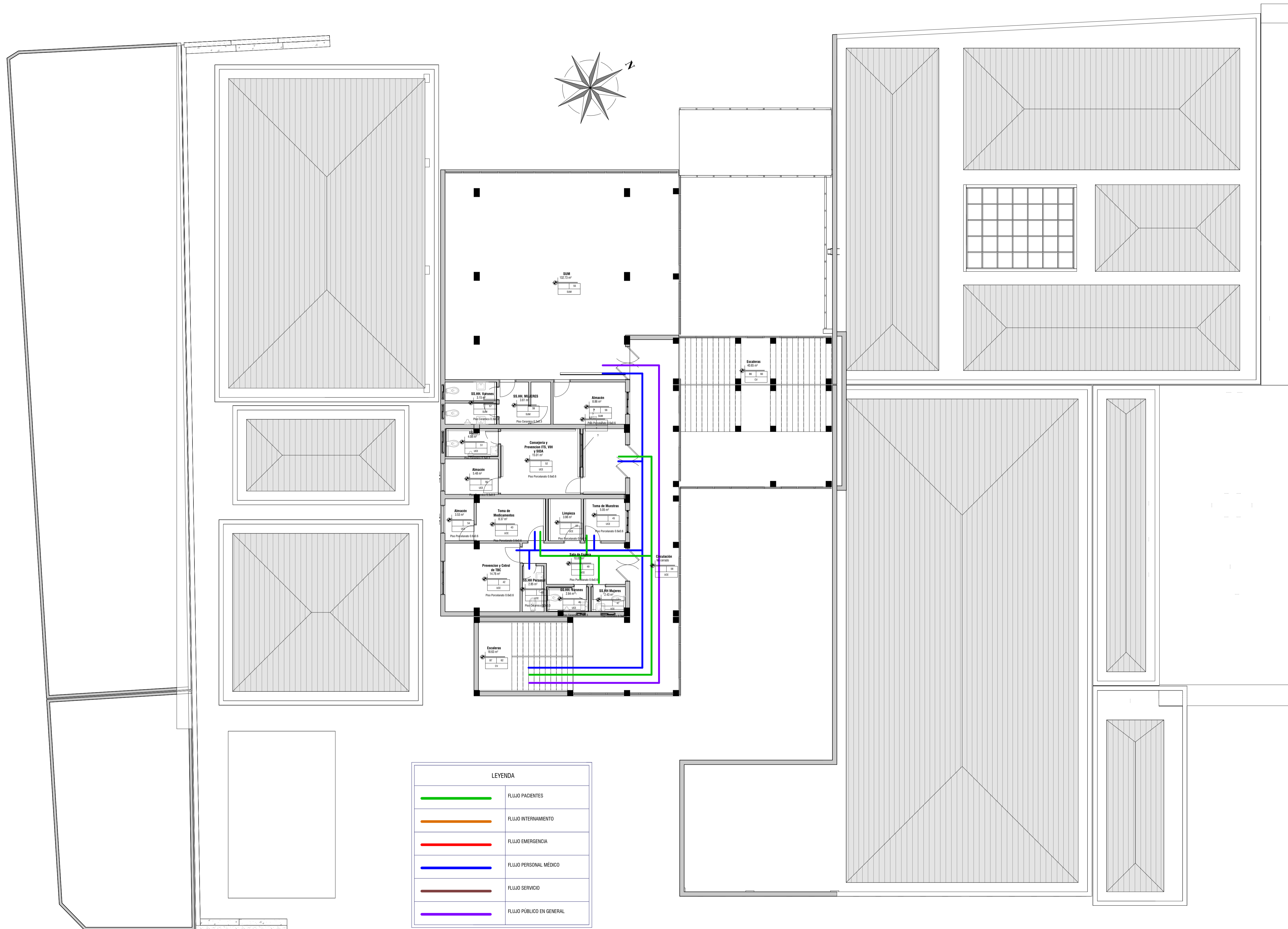

LEYENDA	
	FLUJO PACIENTES
	FLUJO INTERNAMIENTO
	FLUJO EMERGENCIA
	FLUJO PERSONAL MEDICO
	FLUJO SERVICIO
	FLUJO PÚBLICO EN GENERAL

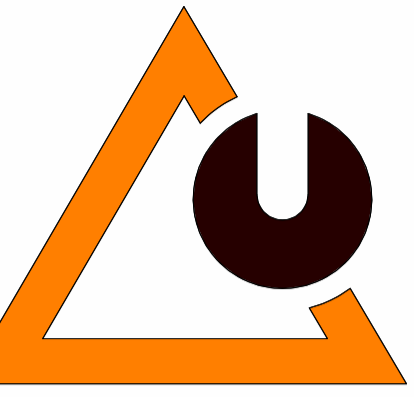

PROYECTO:

NEUROARQUITECTURA PARA EL BIENESTAR: UN CONTRASTE CON LA ARQUITECTURA CONVENCIONAL EN EL DISEÑO DE UN CENTRO DE SALUD TIPO I-4, EN LA ZONA ALTO ANDINA DE ATUNCOLLA - PUNO - PUNO

FECHA:

DICIEMBRE DEL 2024

TESISTAS:

- BACH. MARILUZ MILAGROS QUISPE ILAQUITA

- BACH. ALEXIS XAVIER ZEA VILCA

DIRECTOR/ASESOR:

M.Sc. MARCO ANTONIO ESPILLICO BLANCO

JURADOS DE TESIS:

D.Sc. ELEODORO HUICHI ATAMARI

Presidente

Dr. RUBEN ARTURO CACSIRE GRIMALDOS

Primer Miembro

D.Sc. JORGE ADAN VILLEGAS ABRILL

Segundo Miembro

NOMBRE DEL PLANO:

Planimetría UPS 1er Nivel

Escala: 1:100

UBICACION:

REGION: PUNO
PROVINCIA: PUNO
DISTRITO: ATUNCOLLA

LAMINA:

A-UPS-01



- Legenda Nombres**
- AEM - ACTIVIDAD DE ATENCION DE EMERGENCIA
 - CV - CIRCULACION VERTICAL
 - JT - JARDINES TERAPEUTICOS
 - UC - UPC COMPLEMENTARIOS
 - UCE - UNIDAD DE CONSULTA EXTERNA
 - UCF - CASA DE FUERZA - CADENA DE FRIO
 - UFA - UNIDAD DE FARMACIA
 - UPC - UNIDAD DE PATOLOGIA CLINICA
 - USG - UPS SERVICIOS GENERALES

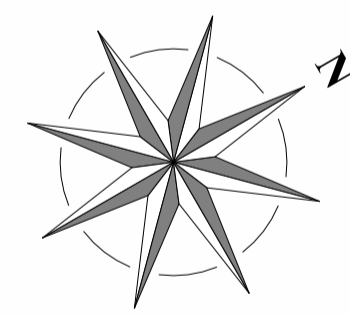

RELLENO CON MATERIAL PROPIO

MURO DE CONTENCION

RELLENO CON MATERIAL PROPIO

RELLENO CON MATERIAL PROPIO

MURO DE CONTENCION

INGRESO N° 02 EMERGENCIA

INGRESO N° 01

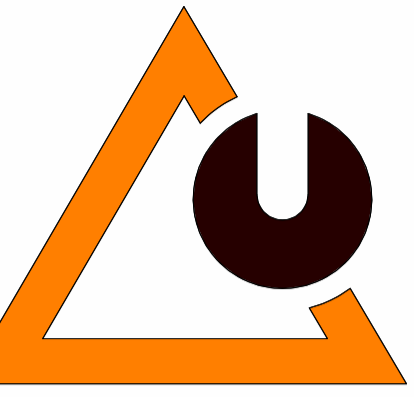

PROYECTO:

NEUROARQUITECTURA PARA EL BIENESTAR: UN CONTRASTE CON LA ARQUITECTURA CONVENCIONAL EN EL DISEÑO DE UN CENTRO DE SALUD TIPO I-4, EN LA ZONA ALTO ANDINA DE ATUNCOLLA - PUNO - PUNO

FECHA:

DICIEMBRE DEL 2024

TESISTAS:

- BACH. MARILUZ MILAGROS QUISPE ILAQUITA

- BACH. ALEXIS XAVIER ZEA VILCA

DIRECTOR/ASESOR:

M.Sc. MARCO ANTONIO ESPILLICO BLANCO

JURADOS DE TESIS:

D.Sc. ELEODORO HUICHI ATAMARI

Presidente

Dr. RUBEN ARTURO CACSIRE GRIMALDOS

Primer Miembro

D.Sc. JORGE ADAN VILLEGAS ABRILL

Segundo Miembro

NOMBRE DEL PLANO:

Planimetría UPS 2do Nivel

Escala: 1:100

UBICACION:

REGION: PUNO
PROVINCIA: PUNO
DISTRITO: ATUNCOLLA

LAMINA:

A-UPS-02

INGRESO N° 04 SERVICIOS

INGRESO N° 03 SERVICIOS

1|02 2do NIV UPSS
Esc. 1:100



- Legenda Nombres**
- AE ACTIVIDAD DE ECOGRAFIA
 - AI ACTIVIDAD DE INTERNAMIENTO
 - CV CIRCULACION VERTICAL
 - UA ACTIVIDAD DE INTERNAMIENTO
 - UAD UNIDAD DE ADMINISTRACION
 - UC UPC COMPLEMENTARIOS
 - UCE UNIDAD DE CONSULTA EXTERNA
 - UCF CASA DE FUERZA - CADENA DE FRIO
 - UFA UNIDAD DE FARMACIA
 - UGA UPS CENTRAL DE GASES
 - UGP UNIDAD DE ATENCION EN PARTO
 - USA UPS SALUD AMBIENTAL
 - USG UPS SERVICIOS GENERALES

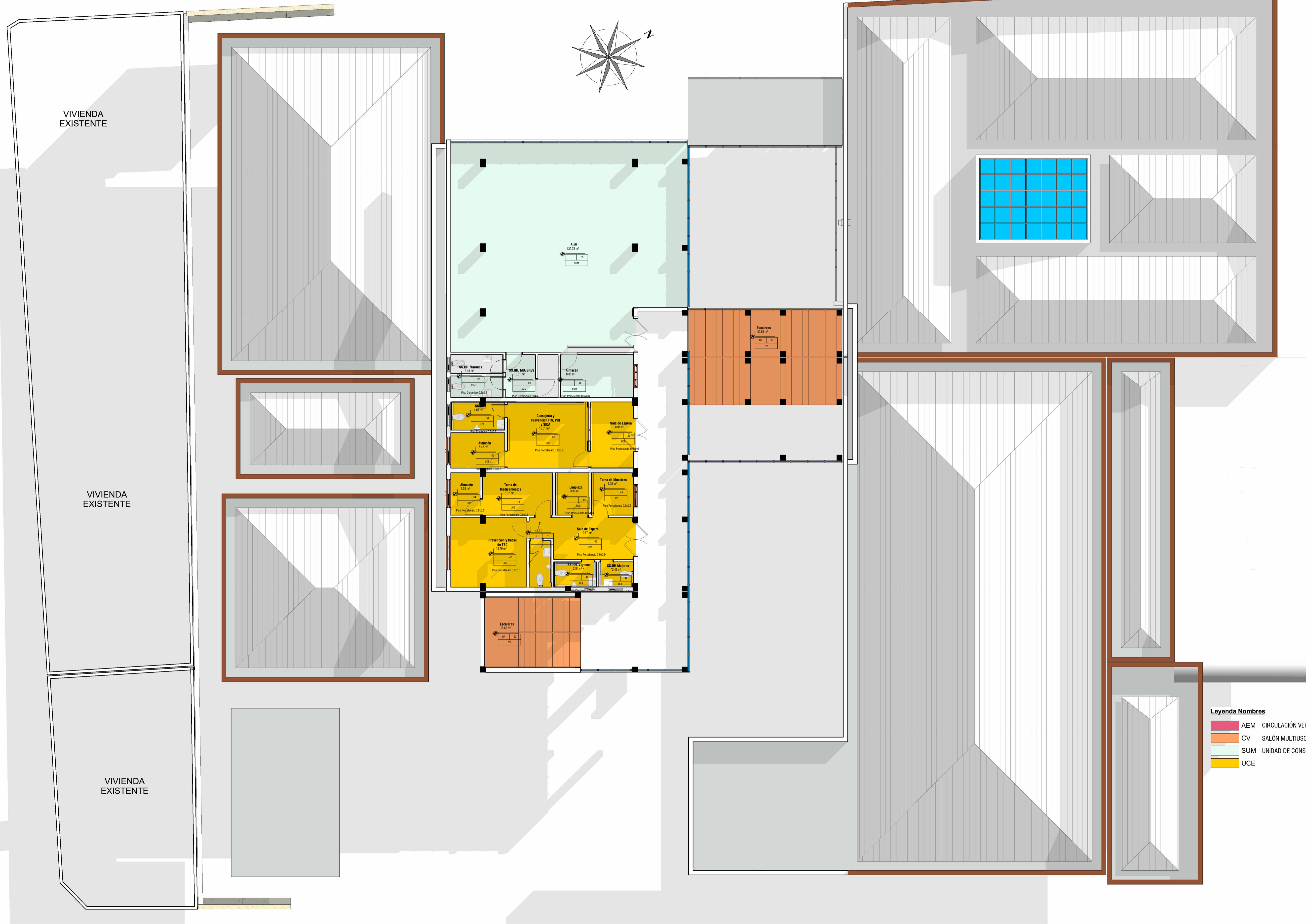

1 | 03 3er NIV UPSS
Esc. 1:100

Legenda Nombres

- AEM CIRCULACIÓN VERTICAL
- CV SALÓN MULTIUSOS
- SUM UNIDAD DE CONSULTA EXTERNA
- UCE

UNIVERSIDAD
NACIONAL DEL
ALTIPLANO PUNO

FACULTAD DE
INGENIERIA CIVIL Y
ARQUITECTURA

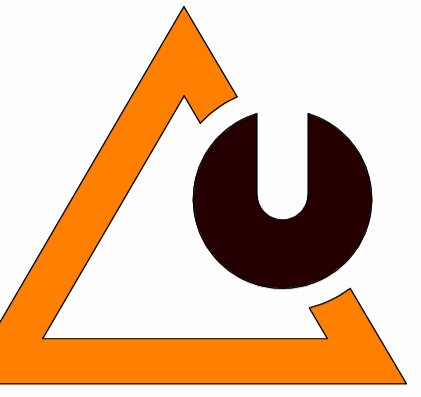

ESCUELA PROFESIONAL
DE ARQUITECTURA Y
URBANISMO

PROYECTO:

NEUROARQUITECTURA
PARA EL BIENESTAR: UN
CONTRASTE CON LA
ARQUITECTURA
CONVENCIONAL EN EL
DISEÑO DE UN CENTRO
DE SALUD TIPO I-4, EN
LA ZONA ALTO ANDINA
DE ATUNCOLLA - PUNO -
PUNO

FECHA:

DICIEMBRE DEL 2024

TESISTAS:

- BACH. MARILUZ MILAGROS
QUISPE ILAQUITA

- BACH. ALEXIS XAVIER ZEA
VILCA

DIRECTOR/ASESOR:

M.Sc. MARCO ANTONIO
ESPILLICO BLANCO

JURADOS DE TESIS:

D.Sc. ELEODORO HUICHI
ATAMARI

Presidente

Dr. RUBEN ARTURO
CACSIRES GRIMALDOS

Primer Miembro

D.Sc. JORGE ADAN
VILLEGAS ABRILL

Segundo Miembro

NOMBRE DEL PLANO:

Planimetría UPS 3er
Nivel

Escala: 1:100

UBICACION:

REGION: PUNO
PROVINCIA: PUNO
DISTRITO: ATUNCOLLA

LAMINA:

A-UPS-03



01_1er_Niv_Planimetría
Esc. 1:100

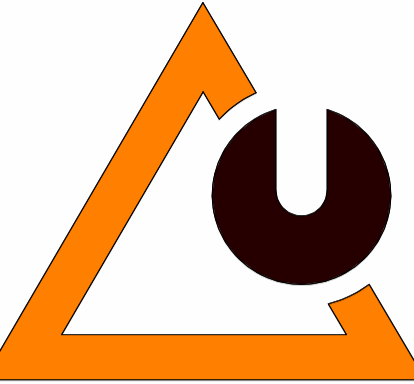

PROYECTO:

NEUROARQUITECTURA PARA EL BIENESTAR: UN CONTRASTE CON LA ARQUITECTURA CONVENCIONAL EN EL DISEÑO DE UN CENTRO DE SALUD TIPO I-4, EN LA ZONA ALTO ANDINA DE ATUNCOLLA - PUNO - PUNO

FECHA:

DICIEMBRE DEL 2024

TESISTAS:

- BACH. MARILUZ MILAGROS QUISPE ILAQUITA
- BACH. ALEXIS XAVIER ZEA VILCA

DIRECTOR/ASESOR:

M.Sc. MARCO ANTONIO ESPILLICO BLANCO

JURADOS DE TESIS:

- D.Sc. ELEODORO HUICHI ATAMARI
Presidente
- Dr. RUBEN ARTURO CACSIRE GRIMALDOS
Primer Miembro
- D.Sc. JORGE ADAN VILLEGAS ABRILL
Segundo Miembro

NOMBRE DEL PLANO:

Planimetría General Nivel 01

Escala: 1:100

UBICACION:

REGION: PUNO
PROVINCIA: PUNO
DISTRITO: ATUNCOLLA

LAMINA:

A-PG-01

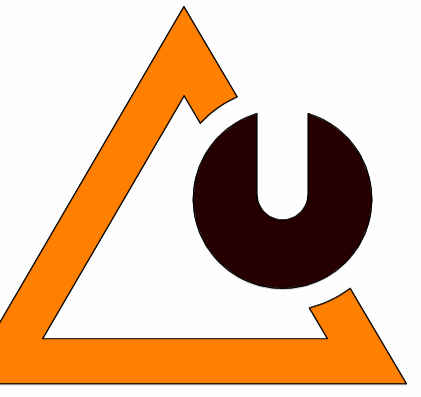
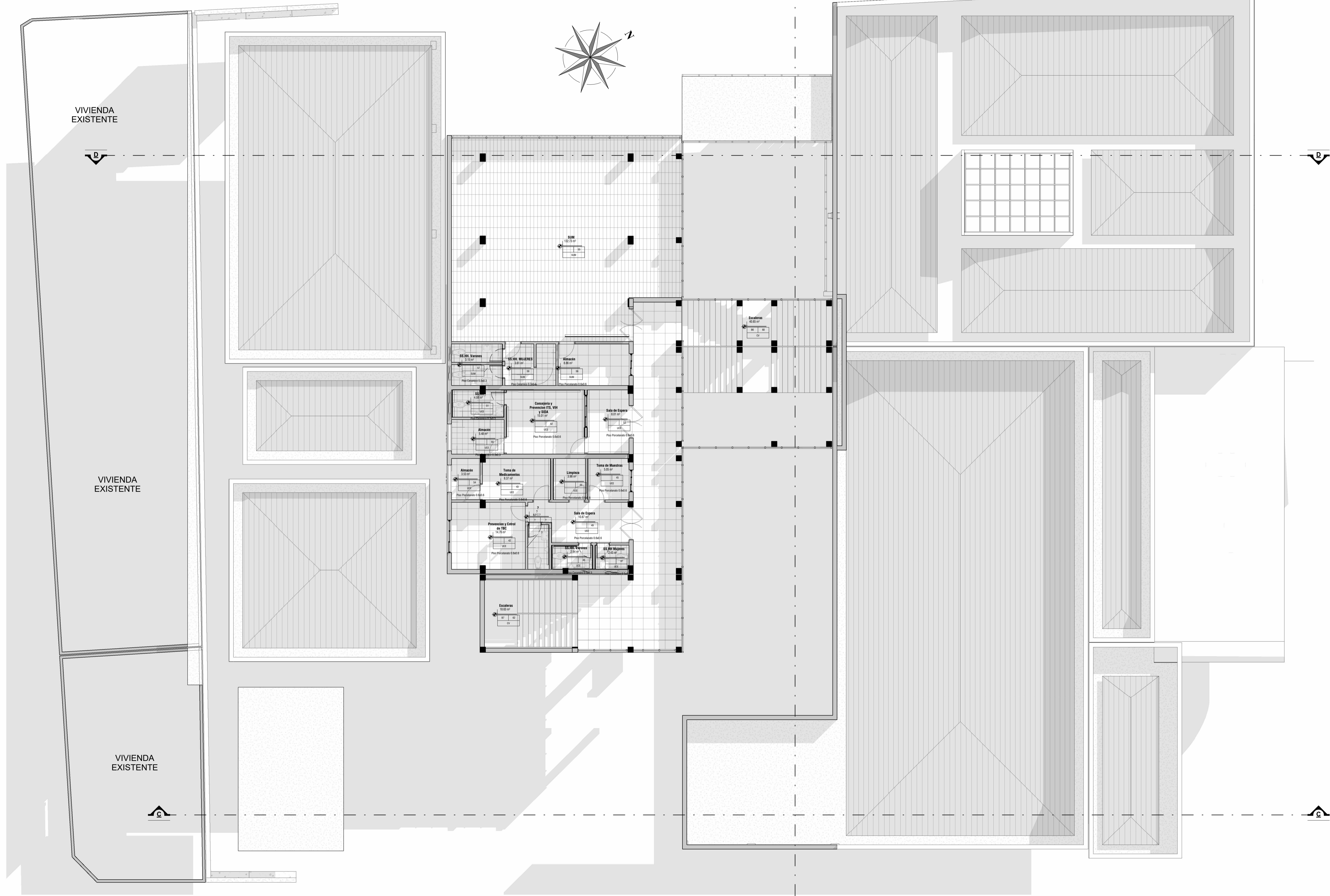

PROYECTO:

NEUROARQUITECTURA PARA EL BIENESTAR: UN CONTRASTE CON LA ARQUITECTURA CONVENCIONAL EN EL DISEÑO DE UN CENTRO DE SALUD TIPO I-4, EN LA ZONA ALTO ANDINA DE ATUNCOLLA - PUNO - PUNO

FECHA:

DICIEMBRE DEL 2024

TESISTAS:

- BACH. MARILUZ MILAGROS QUISPE ILAQUITA
- BACH. ALEXIS XAVIER ZEA VILCA

DIRECTOR/ASESOR:

M.Sc. MARCO ANTONIO ESPILLICO BLANCO

JURADOS DE TESIS:

D.Sc. ELEODORO HUICHI ATAMARI
Presidente

Dr. RUBEN ARTURO CACSIRE GRIMALDOS
Primer Miembro

D.Sc. JORGE ADAN VILLEGAS ABRILL
Segundo Miembro

NOMBRE DEL PLANO:

Planimetría General Nivel 03

Escala: 1 : 100

UBICACION:

REGION: PUNO
PROVINCIA: PUNO
DISTRITO: ATUNCOLLA

LAMINA:

A-PG-03

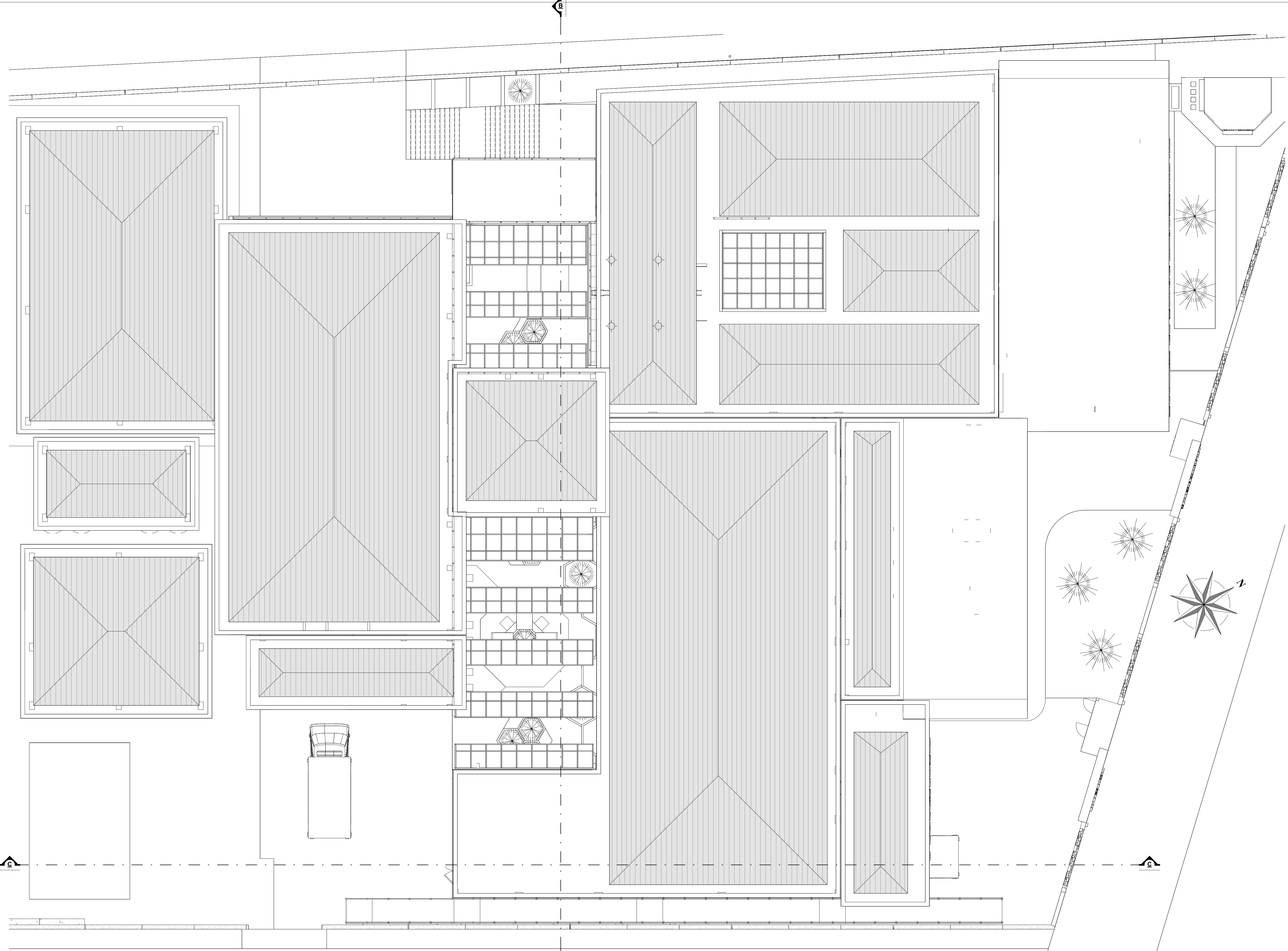

UNIVERSIDAD
NACIONAL DEL
ALTIPLANO PUNO

FACULTAD DE
INGENIERIA CIVIL Y
ARQUITECTURA

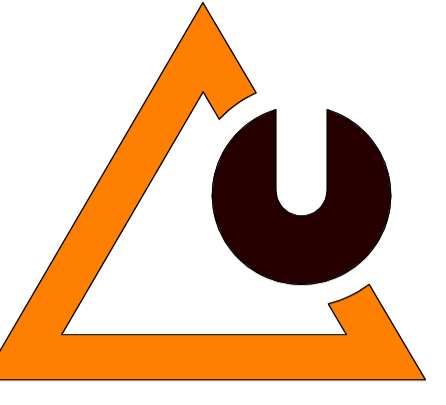

ESCUELA PROFESIONAL
DE ARQUITECTURA Y
URBANISMO

PROYECTO:

NEUROARQUITECTURA
PARA EL BIENESTAR: UN
CONTRASTE CON LA
ARQUITECTURA
CONVENCIONAL EN EL
DISEÑO DE UN CENTRO
DE SALUD TIPO I-4, EN
LA ZONA ALTO ANDINA
DE ATUNCOLLA - PUNO -
PUNO

FECHA:

DICIEMBRE DEL 2024

TESISTAS:

- BACH. MARILUZ MILAGROS
QUISPE ILAQUITA
- BACH. ALEXIS XAVIER ZEA
VILCA

DIRECTOR/ASESOR:

M.Sc. MARCO ANTONIO
ESPILLICO BLANCO

JURADOS DE TESIS:

D.Sc. ELEODORO HUICHI
ATAMARI
Presidente

Dr. RUBEN ARTURO
CACSIRES GRIMALDOS
Primer Miembro

D.Sc. JORGE ADAN
VILLEGAS ABRILL
Segundo Miembro

NOMBRE DEL PLANO:

Planimetría General
Techos

Escala: 1 : 100

UBICACION:

REGION: PUNO
PROVINCIA: PUNO
DISTRITO: ATUNCOLLA

LAMINA:

A-PG-04

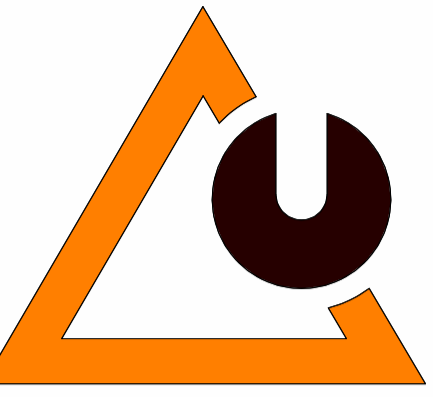

PROYECTO:

NEUROARQUITECTURA PARA EL BIENESTAR: UN CONTRASTE CON LA ARQUITECTURA CONVENCIONAL EN EL DISEÑO DE UN CENTRO DE SALUD TIPO I-4, EN LA ZONA ALTO ANDINA DE ATUNCOLLA - PUNO - PUNO

FECHA:

DICIEMBRE DEL 2024

TESISTAS:

- BACH. MARILUZ MILAGROS QUISPE ILAQUITA
- BACH. ALEXIS XAVIER ZEA VILCA

DIRECTOR/ASESOR:

M.Sc. MARCO ANTONIO ESPILLICO BLANCO

JURADOS DE TESIS:

D.Sc. ELEODORO HUICHI ATAMARI
Presidente
Dr. RUBEN ARTURO CACSIRE GRIMALDOS
Primer Miembro
D.Sc. JORGE ADAN VILLEGAS ABRILL
Segundo Miembro

NOMBRE DEL PLANO:

Secciones Generales 01

Escala: Como se indica

UBICACION:

REGION: PUNO
PROVINCIA: PUNO
DISTRITO: ATUNCOLLA

LAMINA:

A-PG-05

04_4to_NIV_Planimetria_Techos
+12.00

03_3er_NIV_UPSS
+8.00

02_2do_NIV_UPSS
+4.00

01_1er_NIV_UPSS
+0.00

A - A

Esc. 1:100

04_4to_NIV_Planimetria_Techos
+12.00

03_3er_NIV_UPSS
+8.00

02_2do_NIV_UPSS
+4.00

01_1er_NIV_UPSS
+0.00

B - B

Esc. 1:100

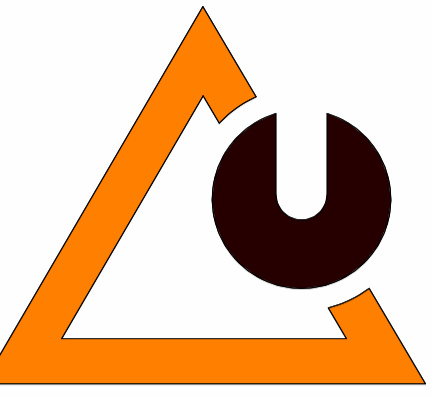

PROYECTO:

NEUROARQUITECTURA PARA EL BIENESTAR: UN CONTRASTE CON LA ARQUITECTURA CONVENCIONAL EN EL DISEÑO DE UN CENTRO DE SALUD TIPO I-4, EN LA ZONA ALTO ANDINA DE ATUNCOLLA - PUNO - PUNO

FECHA:

DICIEMBRE DEL 2024

TESISTAS:

- BACH. MARILUZ MILAGROS QUISPES ILAQUITA
- BACH. ALEXIS XAVIER ZEA VILCA

DIRECTOR/ASESOR:

M.Sc. MARCO ANTONIO ESPILLICO BLANCO

JURADOS DE TESIS:

D.Sc. ELEODORO HUICHI ATAMARI **Presidente**
Dr. RUBEN ARTURO CACSIRE GRIMALDOS **Primer Miembro**
D.Sc. JORGE ADAN VILLEGAS ABRILL **Segundo Miembro**

NOMBRE DEL PLANO:

Secciones Generales 02

Escala: Como se indica

UBICACION:

REGION: PUNO
PROVINCIA: PUNO
DISTRITO: ATUNCOLLA

LAMINA:

A-PG-06

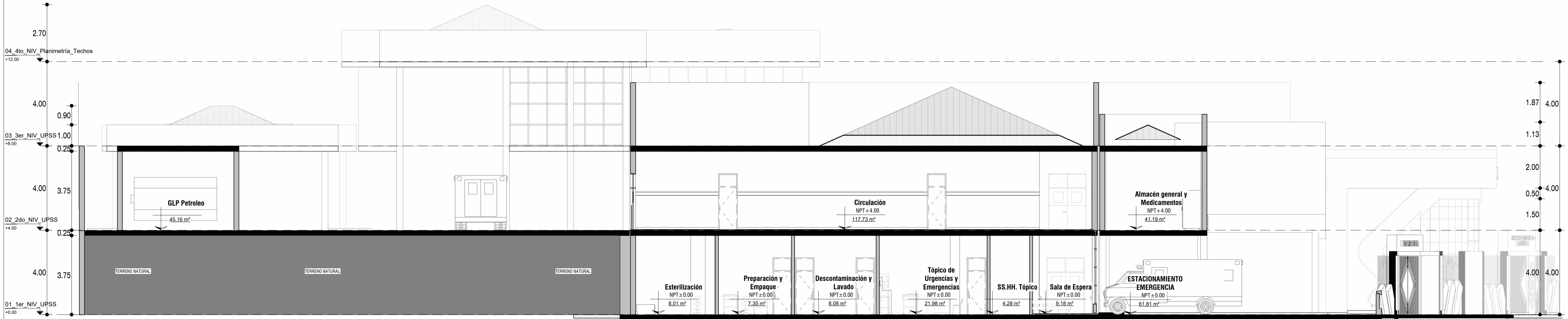

C
Esc. 1:100

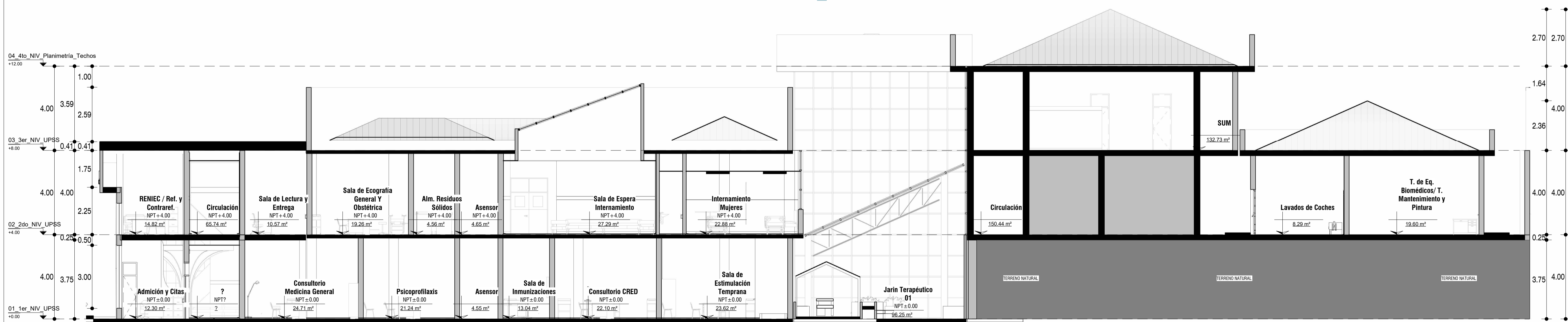

D
Esc. 1:100

04_4to_NIV_Planimetría_Techos
+12.00

03_3er_NIV_UPSS
+8.00

02_2do_NIV_UPSS
+4.00

01_1er_NIV_UPSS
+0.00

Norte

Esc. 1:100

04_4to_NIV_Planimetría_Techos
+12.00

03_3er_NIV_UPSS
+8.00

02_2do_NIV_UPSS
+4.00

01_1er_NIV_UPSS
+0.00

Este

Esc. 1:100

04_4to_NIV_Planimetría_Techos
+12.00

03_3er_NIV_UPSS
+8.00

02_2do_NIV_UPSS
+4.00

01_1er_NIV_UPSS
+0.00

Oeste

Esc. 1:100

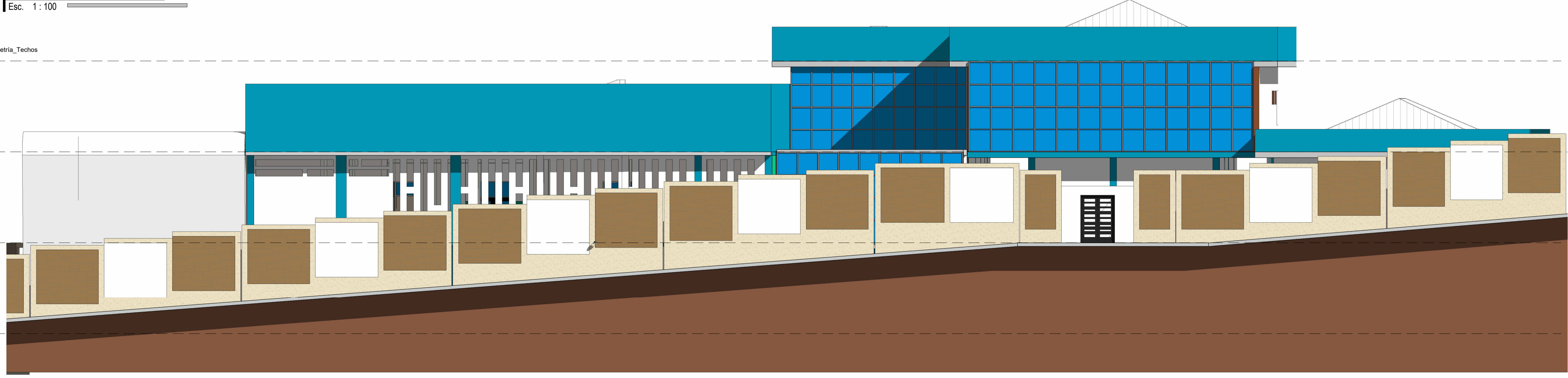
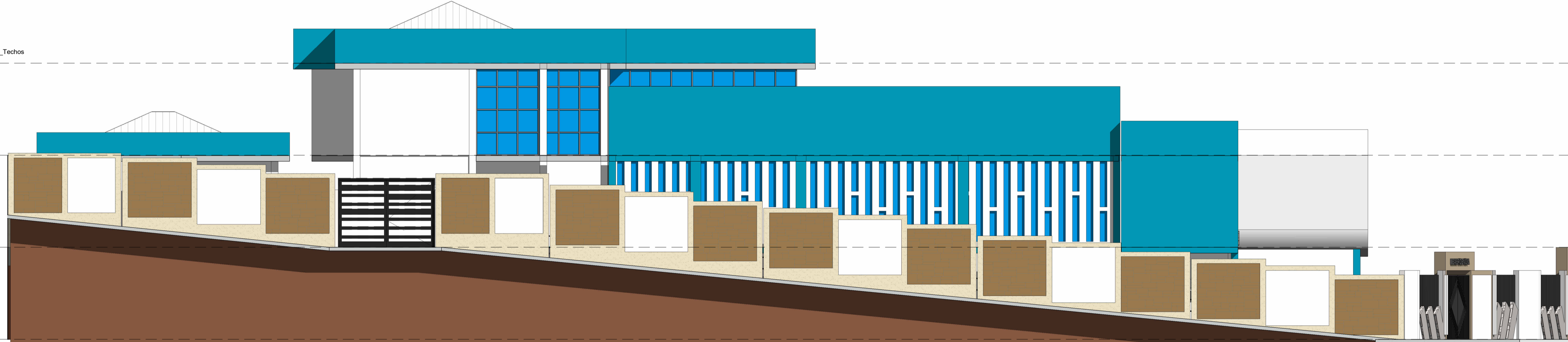
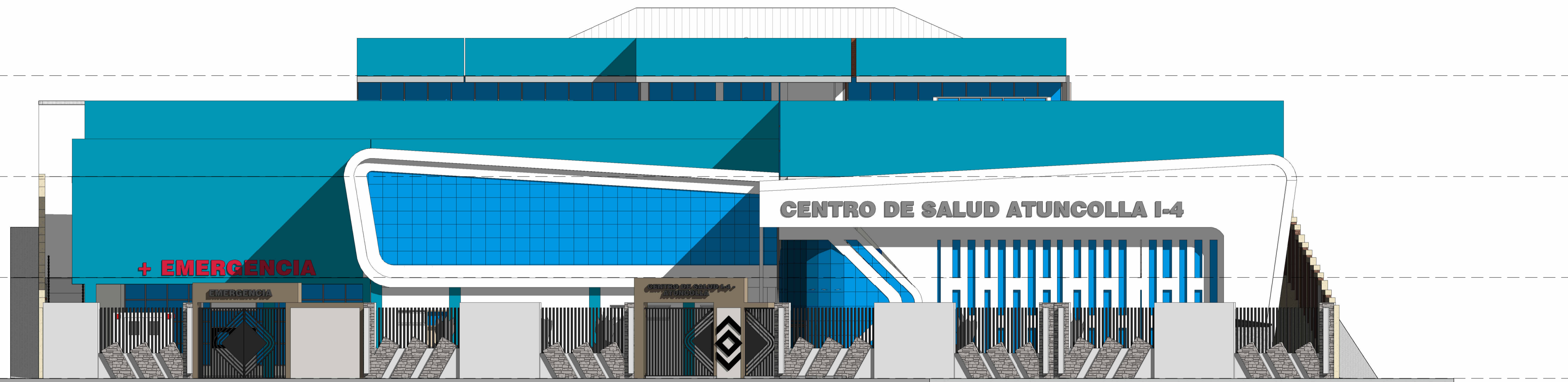

UNIVERSIDAD
NACIONAL DEL
ALTIPLANO PUNO

FACULTAD DE
INGENIERIA CIVIL Y
ARQUITECTURA

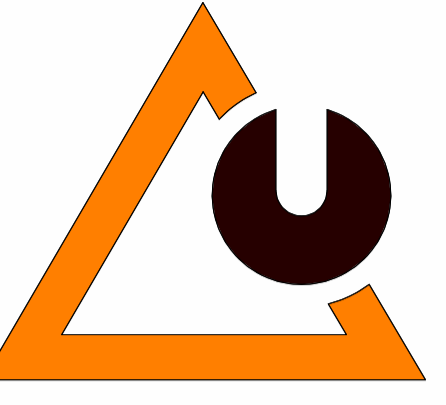

ESCUELA PROFESIONAL
DE ARQUITECTURA Y
URBANISMO

PROYECTO:

NEUROARQUITECTURA
PARA EL BIENESTAR: UN
CONTRASTE CON LA
ARQUITECTURA
CONVENCIONAL EN EL
DISEÑO DE UN CENTRO
DE SALUD TIPO I-4, EN
LA ZONA ALTO ANDINA
DE ATUNCOLLA - PUNO -
PUNO

FECHA:

DICIEMBRE DEL 2024

TESISTAS:

- BACH. MARILUZ MILAGROS
QUISPE ILAQUITA
- BACH. ALEXIS XAVIER ZEA
VILCA

DIRECTOR/ASESOR:

M.Sc. MARCO ANTONIO
ESPILLICO BLANCO

JURADOS DE TESIS:

D.Sc. ELEODORO HUICHI
ATAMARI
Presidente

Dr. RUBEN ARTURO
CACSIRES GRIMALDOS
Primer Miembro

D.Sc. JORGE ADAN
VILLEGAS ABRILL
Segundo Miembro

NOMBRE DEL PLANO:

Elevaciones Generales

Escala: 1:100

UBICACION:

REGION: PUNO
PROVINCIA: PUNO
DISTRITO: ATUNCOLLA

LAMINA:

A-PG-07

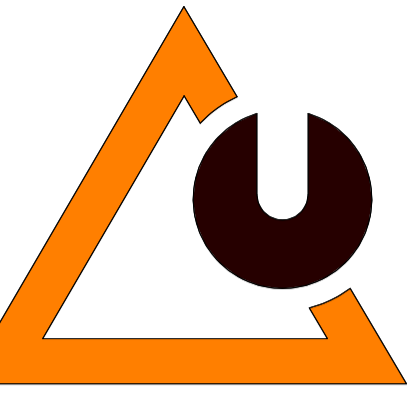

PROYECTO:

NEUROARQUITECTURA PARA EL BIENESTAR: UN CONTRASTE CON LA ARQUITECTURA CONVENCIONAL EN EL DISEÑO DE UN CENTRO DE SALUD TIPO I-4, EN LA ZONA ALTO ANDINA DE ATUNCOLLA - PUNO - PUNO

FECHA:

DICIEMBRE DEL 2024

TESISTAS:

- BACH. MARILUZ MILAGROS QUISPE ILAQUITA

- BACH. ALEXIS XAVIER ZEA VILCA

DIRECTOR/ASESOR:

M.Sc. MARCO ANTONIO ESPILLICO BLANCO

JURADOS DE TESIS:

D.Sc. ELEODORO HUICHI ATAMARI

Presidente

Dr. RUBEN ARTURO CACSIRE GRIMALDOS

Primer Miembro

D.Sc. JORGE ADAN VILLEGAS ABRILL

Segundo Miembro

NOMBRE DEL PLANO:

BLOQUE 01 PLANTAS

Escala: Como se indica

UBICACION:

REGION: PUNO
PROVINCIA: PUNO
DISTRITO: ATUNCOLLA

LAMINA:

A-B-01

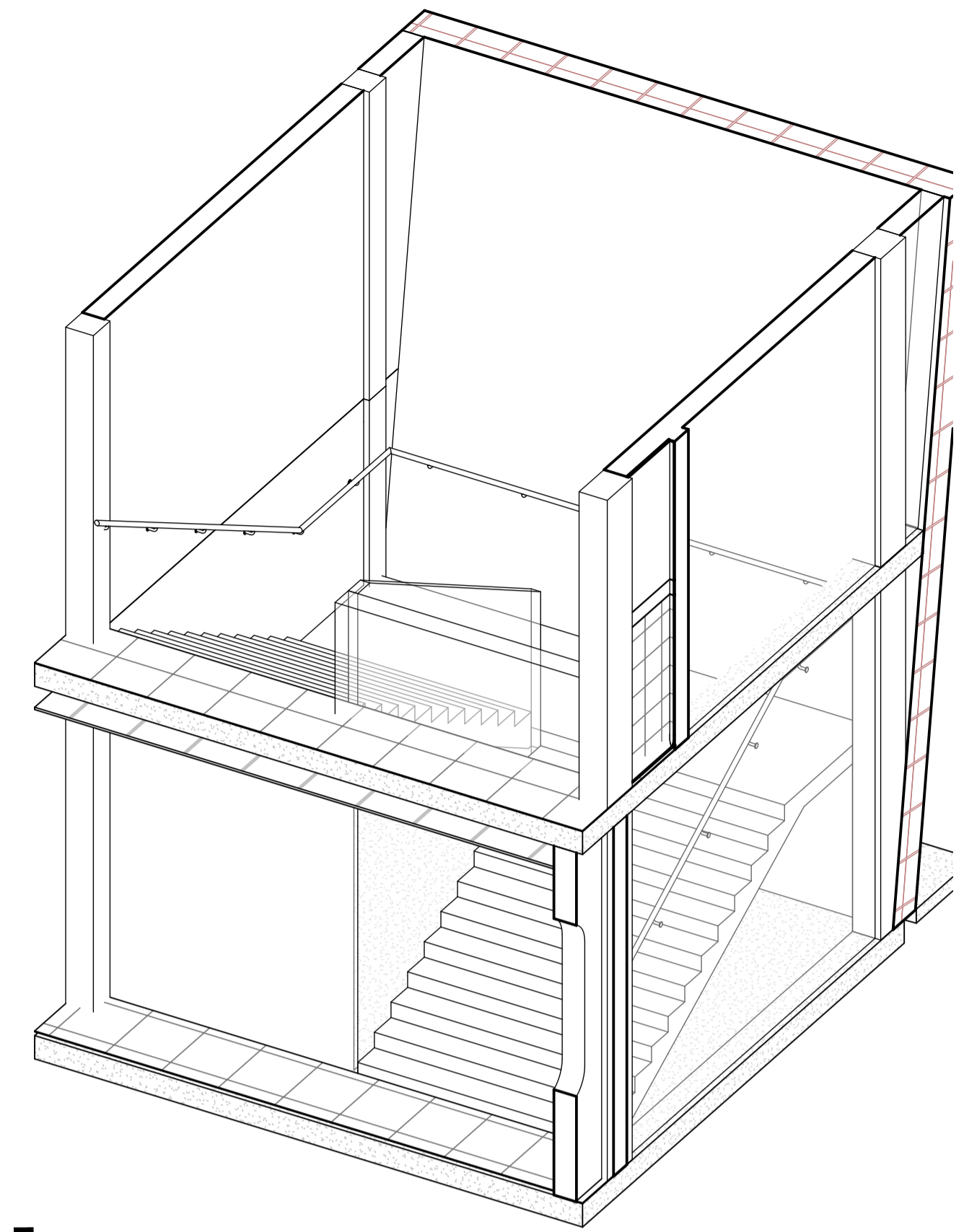

Isométrico gradas

Esc.

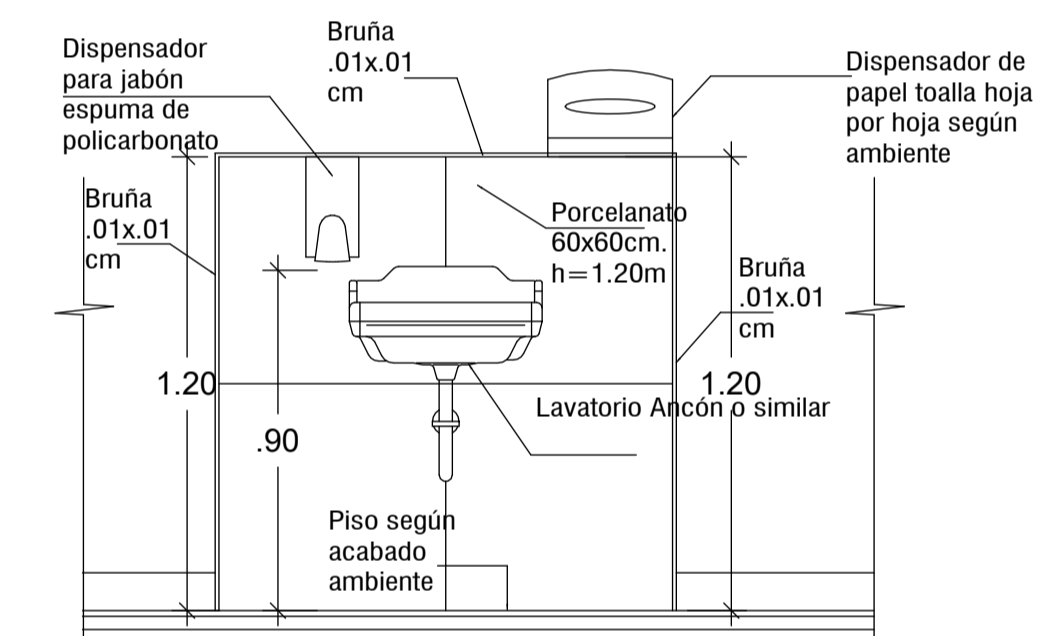

DETALLE MANDIL DE LAVATORIOS EN CONSULTORIOS E INTERNAMIENTO

CUADRO DE VANOS				
PUERTAS BLOQUE 01				
CÓDIGO DE VANO	ANCHO	ALTURA	BLOQUE	CANTIDAD
P-01	0.90	2.70	BLOQUE 01	5
P-02	1.20		BLOQUE 01	1
Total general:				6

CUADRO DE VANOS				
VENTANAS BLOQUE 01				
CÓDIGO DE VANO	ANCHO	ALTO	ALFEZAR	CANT.
V-1	1.20	0.60	2.10	1
V-1	1.20	0.60	2.10	1
V-1	1.20	0.60	2.10	1
V-1	1.20	0.60	2.10	1
V-01	1.50	1.50	1.20	1
V-01	1.50	1.50	1.20	1
Total general:				6

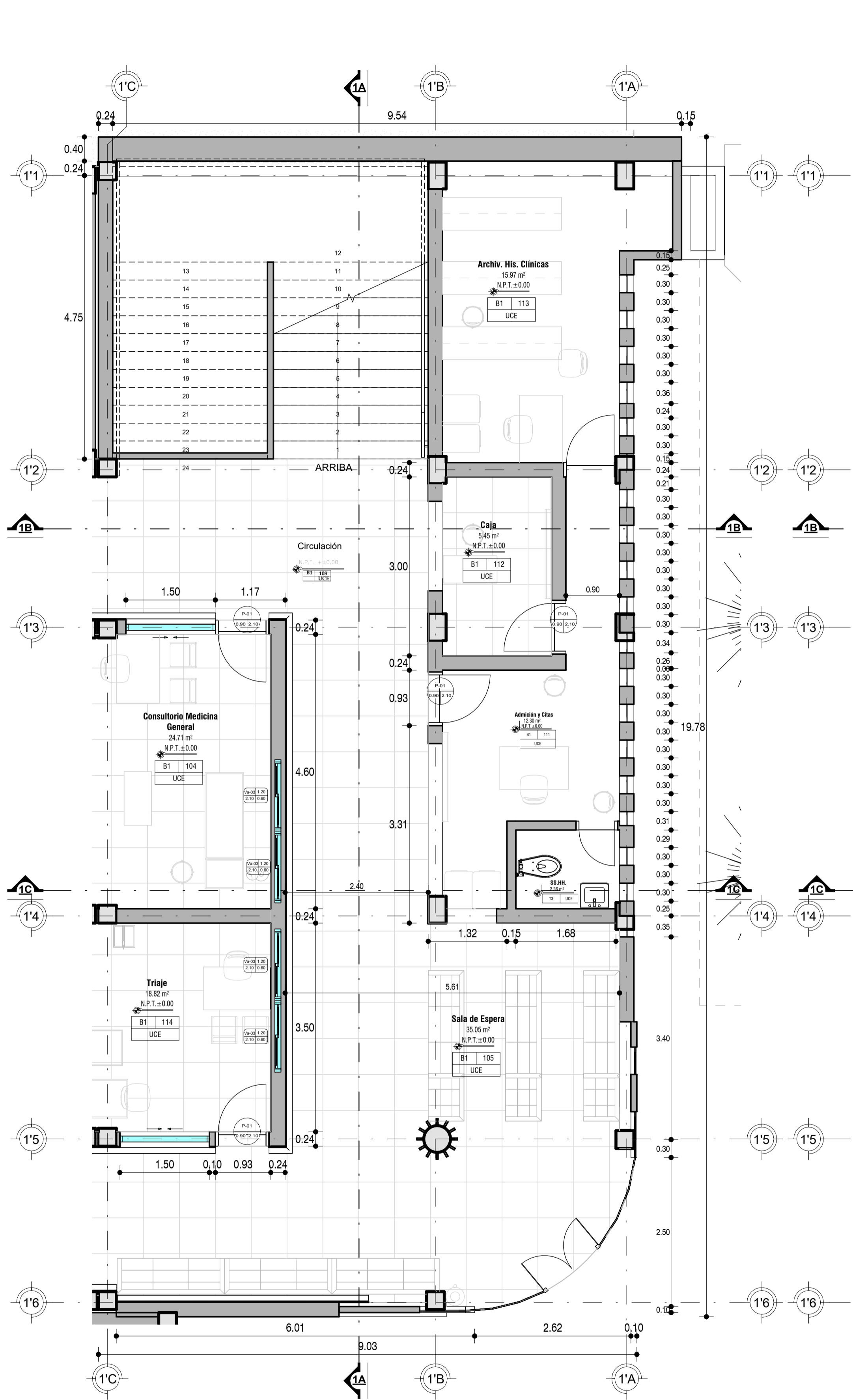
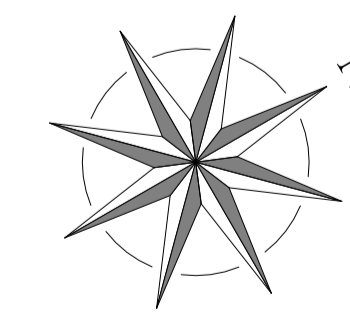

01_1er_Niv_Bloque 01

Esc. 1:50

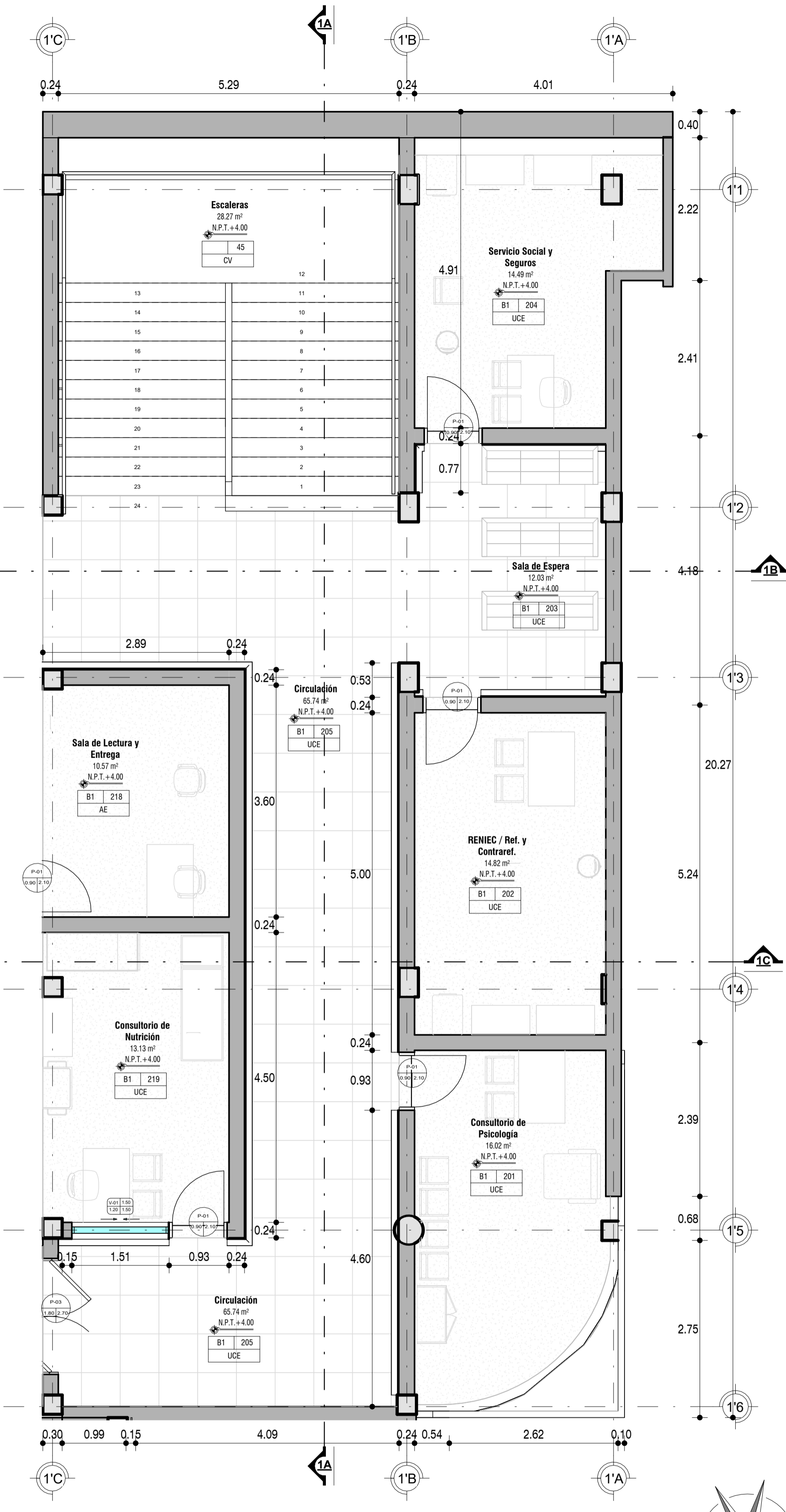

02_2do_Niv_Bloque 01

Esc. 1:50

LEYENDA DE SÍMBOLOS

CUADROS UTILIZADOS

BLOQUE (B)	NÚMERO DE AMBIENTE	CÓDIGO DE VENTANA	ANCHO
B-38	818	V-01	2.00
AP-11	URG		0.80

CÓDIGO DE ACABADO	UNIDAD (Dimensiones)	ALFEZAR	ALTURA
P-1a			2.10

ANCHO ALTURA

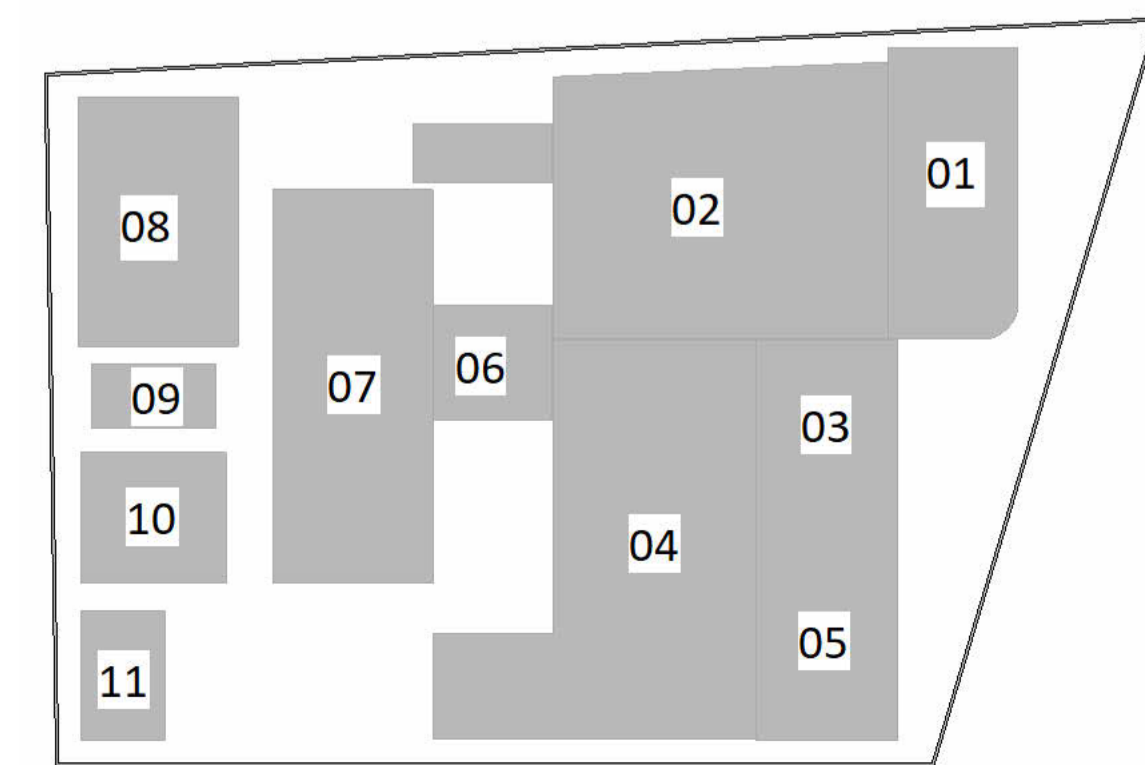
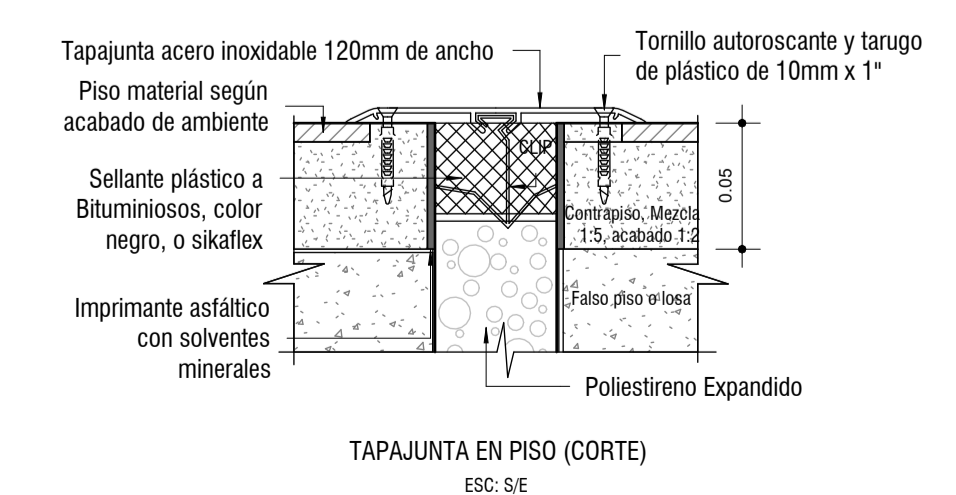
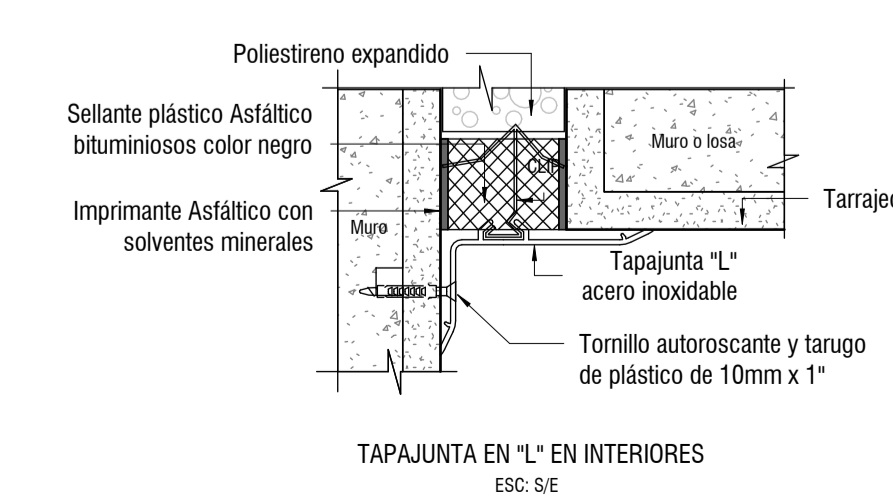

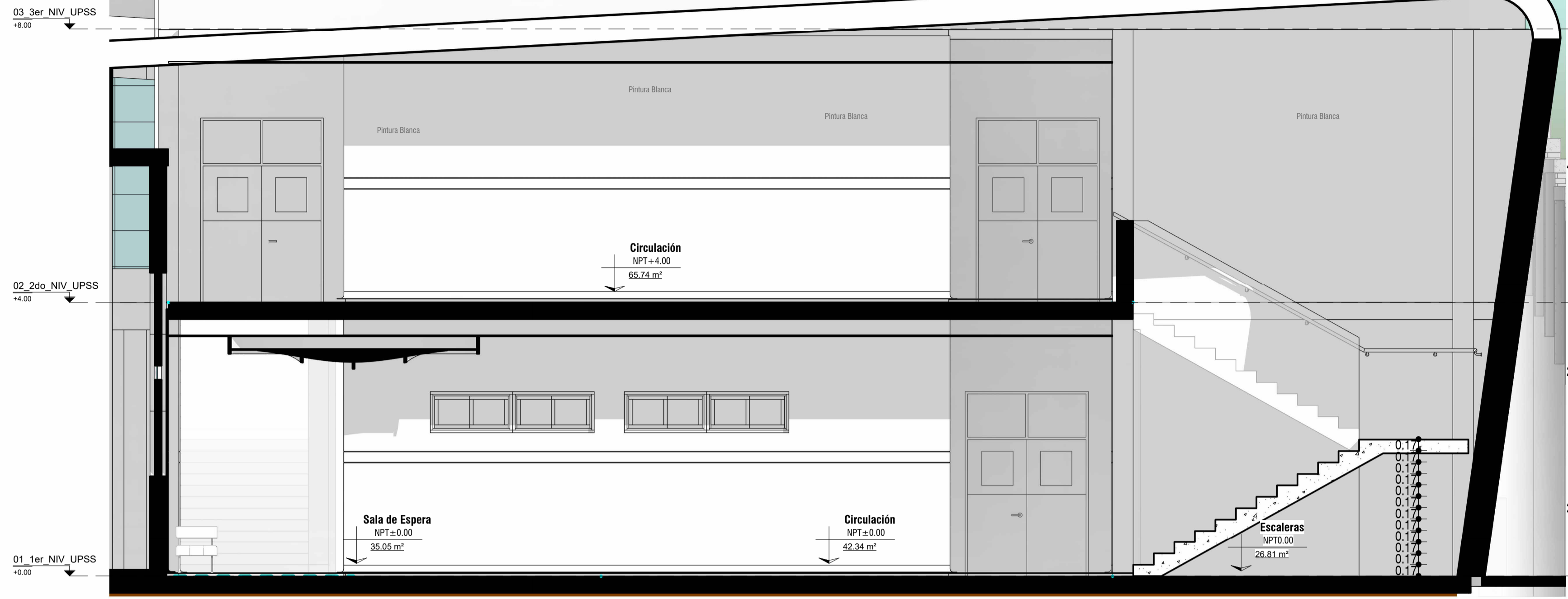
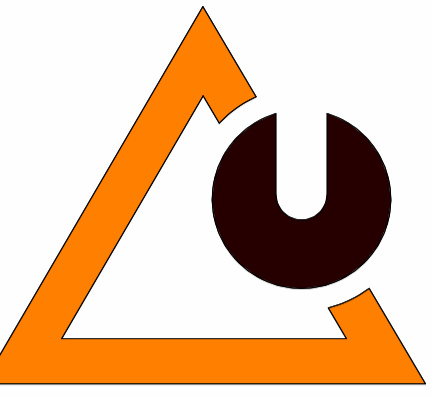

1A - 1A

Esc. 1:50



1C - 1C

Esc. 1:50

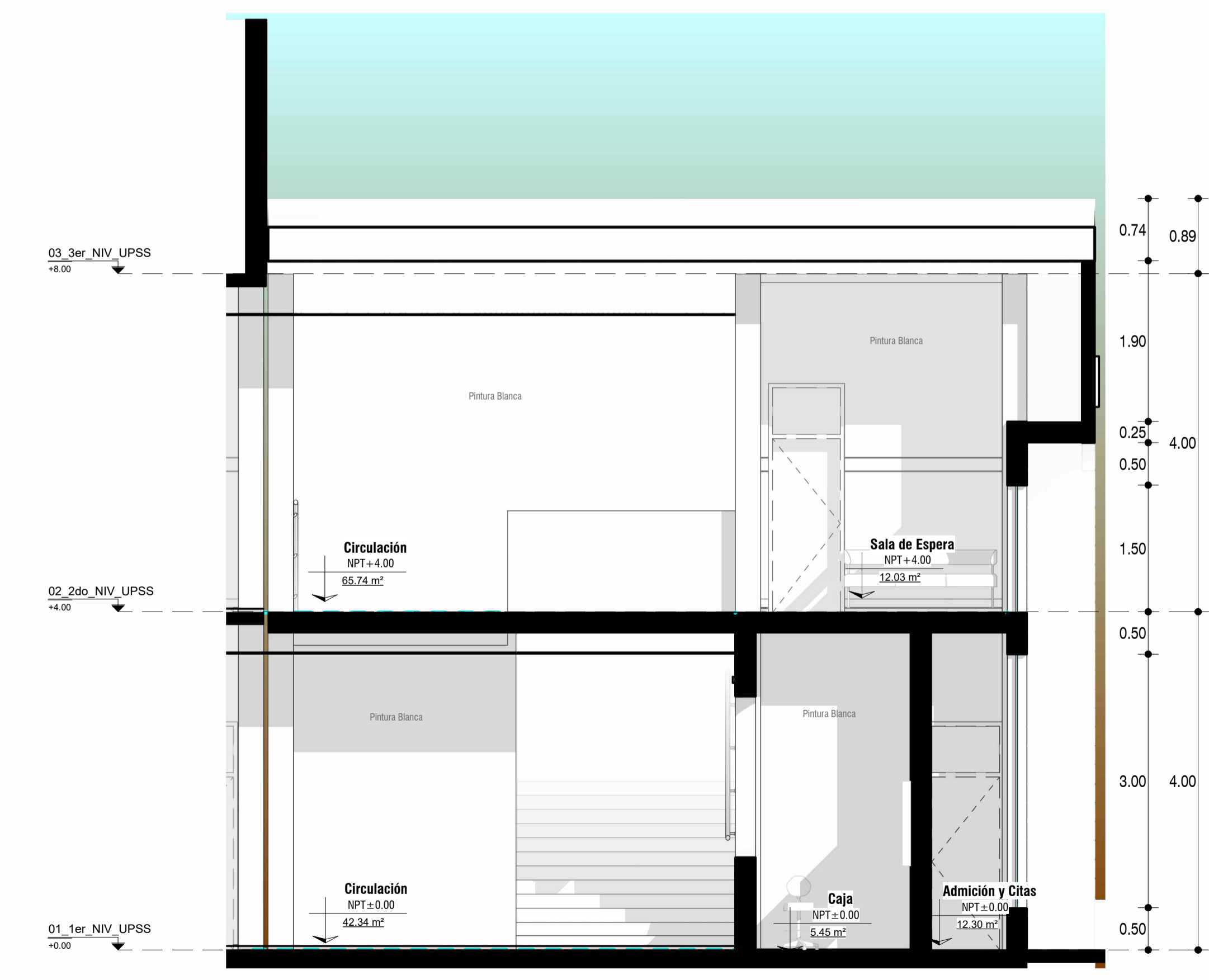

1B - 1B

Esc. 1:50

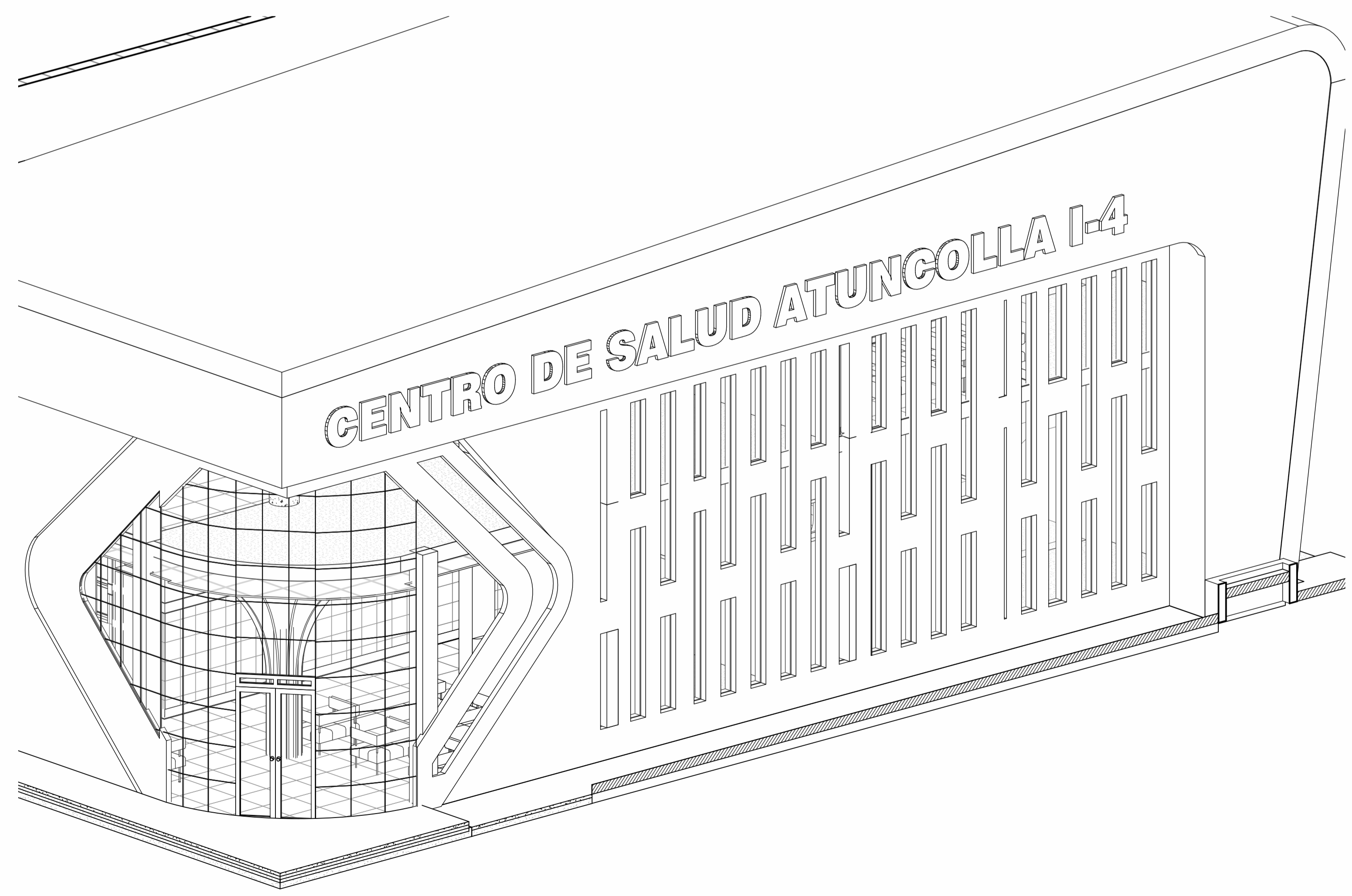

Isométrico Bloque 01

Esc.

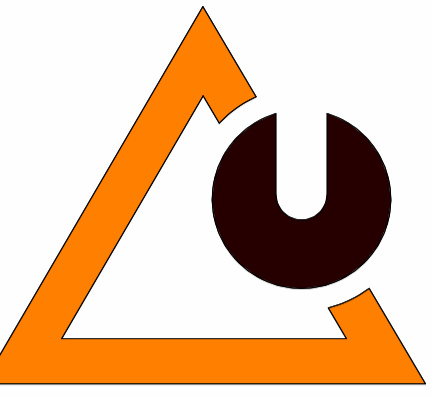

PROYECTO:

NEUROARQUITECTURA PARA EL BIENESTAR: UN CONTRASTE CON LA ARQUITECTURA CONVENCIONAL EN EL DISEÑO DE UN CENTRO DE SALUD TIPO I-4, EN LA ZONA ALTO ANDINA DE ATUNCOLLA - PUNO - PUNO

FECHA:

DICIEMBRE DEL 2024

TESISTAS:

- BACH. MARILUZ MILAGROS QUISPE ILAQUITA
- BACH. ALEXIS XAVIER ZEA VILCA

DIRECTOR/ASESOR:

M.Sc. MARCO ANTONIO ESPILLICO BLANCO

JURADOS DE TESIS:

D.Sc. ELEODORO HUICHI ATAMARI
Presidente
Dr. RUBEN ARTURO CACSIRE GRIMALDOS
Primer Miembro
D.Sc. JORGE ADAN VILLEGAS ABRILL
Segundo Miembro

NOMBRE DEL PLANO:

BLOQUE 02 CORTES

Escala: 1:50

UBICACION:

REGION: PUNO
PROVINCIA: PUNO
DISTRITO: ATUNCOLLA

LAMINA:

A-B-05

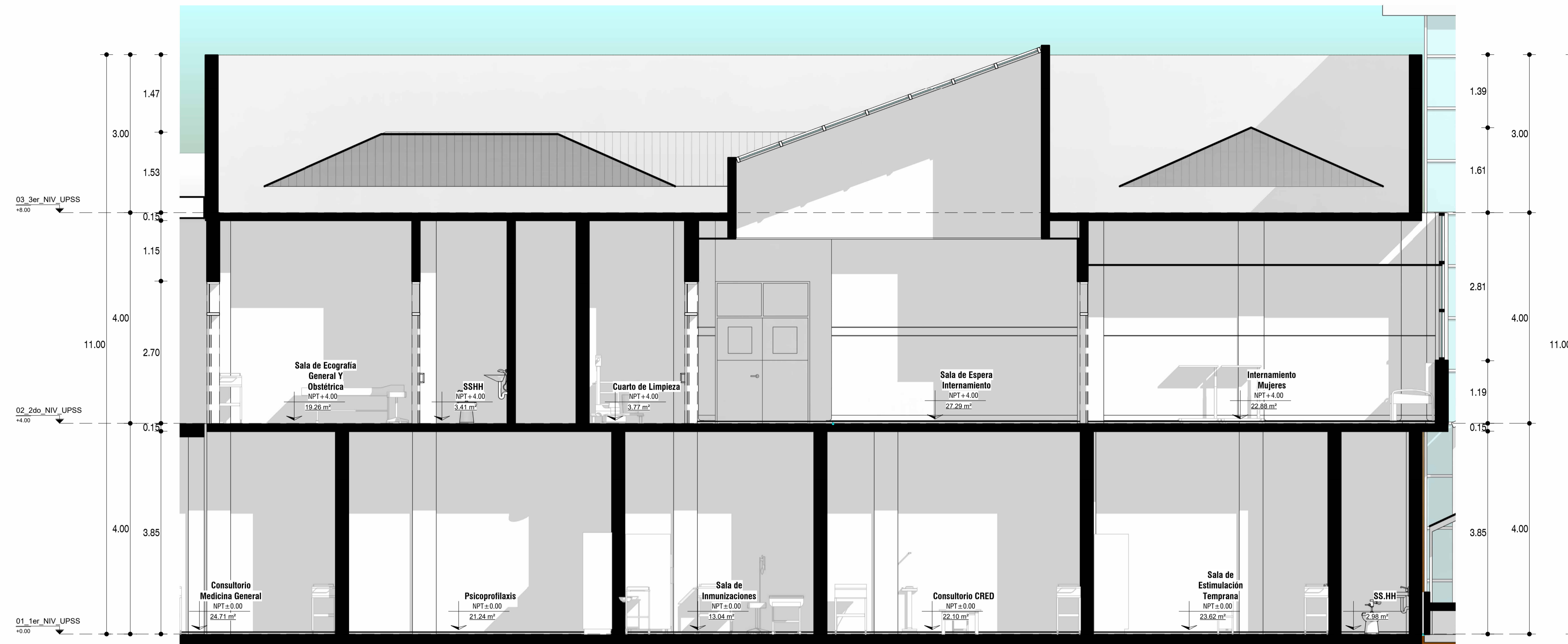

2A

Esc. 1:50



2B

Esc. 1:50

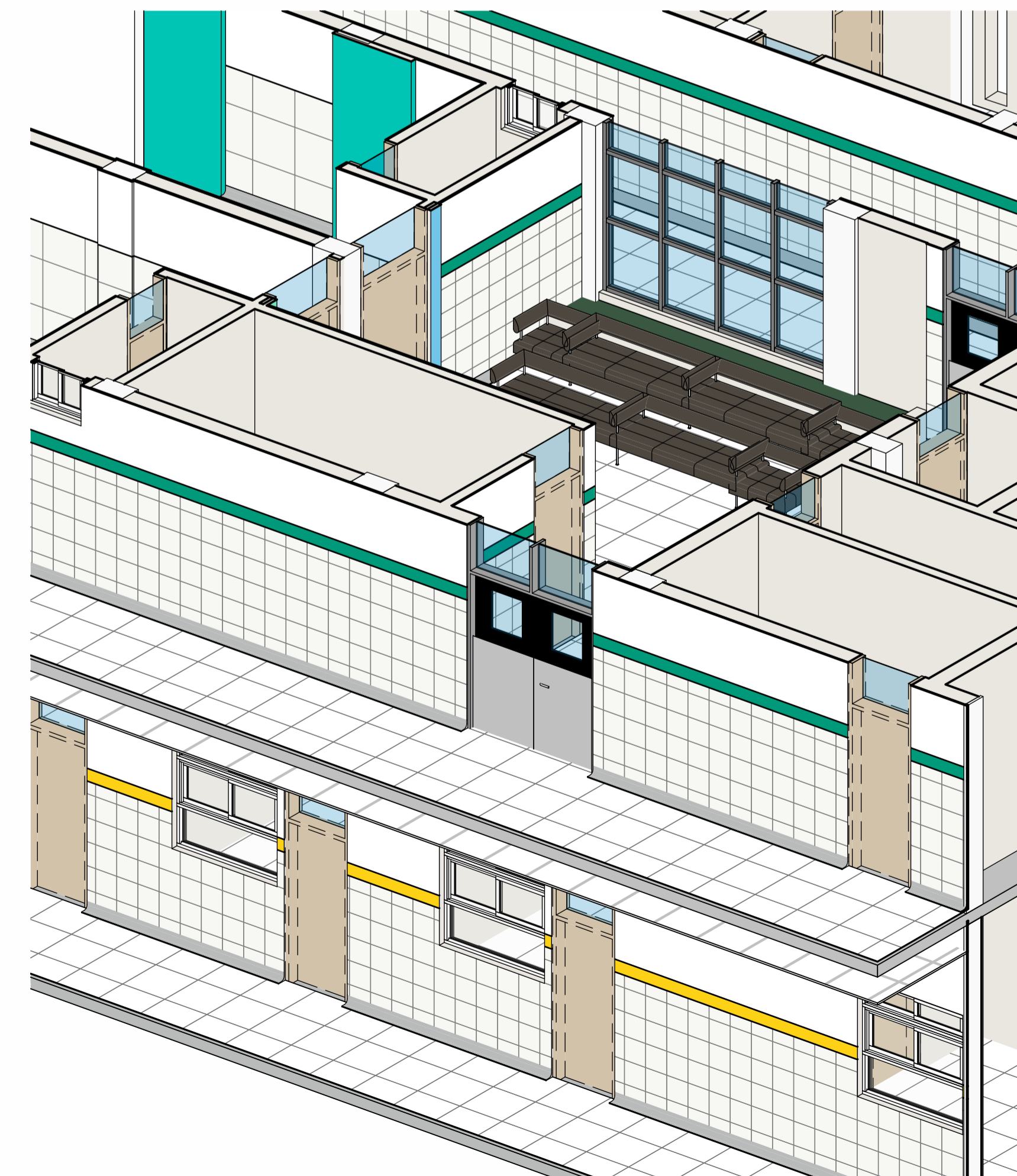

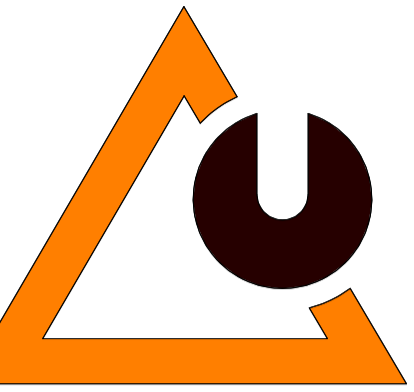

PROYECTO:

NEUROARQUITECTURA PARA EL BIENESTAR: UN CONTRASTE CON LA ARQUITECTURA CONVENCIONAL EN EL DISEÑO DE UN CENTRO DE SALUD TIPO I-4, EN LA ZONA ALTO ANDINA DE ATUNCOLLA - PUNO - PUNO

FECHA:

DICIEMBRE DEL 2024

TESISTAS:

- BACH. MARILUZ MILAGROS QUISPE ILAQUITA

- BACH. ALEXIS XAVIER ZEA VILCA

DIRECTOR/ASESOR:

M.Sc. MARCO ANTONIO ESPILLICO BLANCO

JURADOS DE TESIS:

D.Sc. ELEODORO HUICHI ATAMARI

Presidente

Dr. RUBEN ARTURO CACSIRE GRIMALDOS

Primer Miembro

D.Sc. JORGE ADAN VILLEGAS ABRILL

Segundo Miembro

NOMBRE DEL PLANO:

BLOQUE 03 PLANTAS

Escala: Como se indica

UBICACION:

REGION: PUNO
PROVINCIA: PUNO
DISTRITO: ATUNCOLLA

LAMINA:

A-B-06

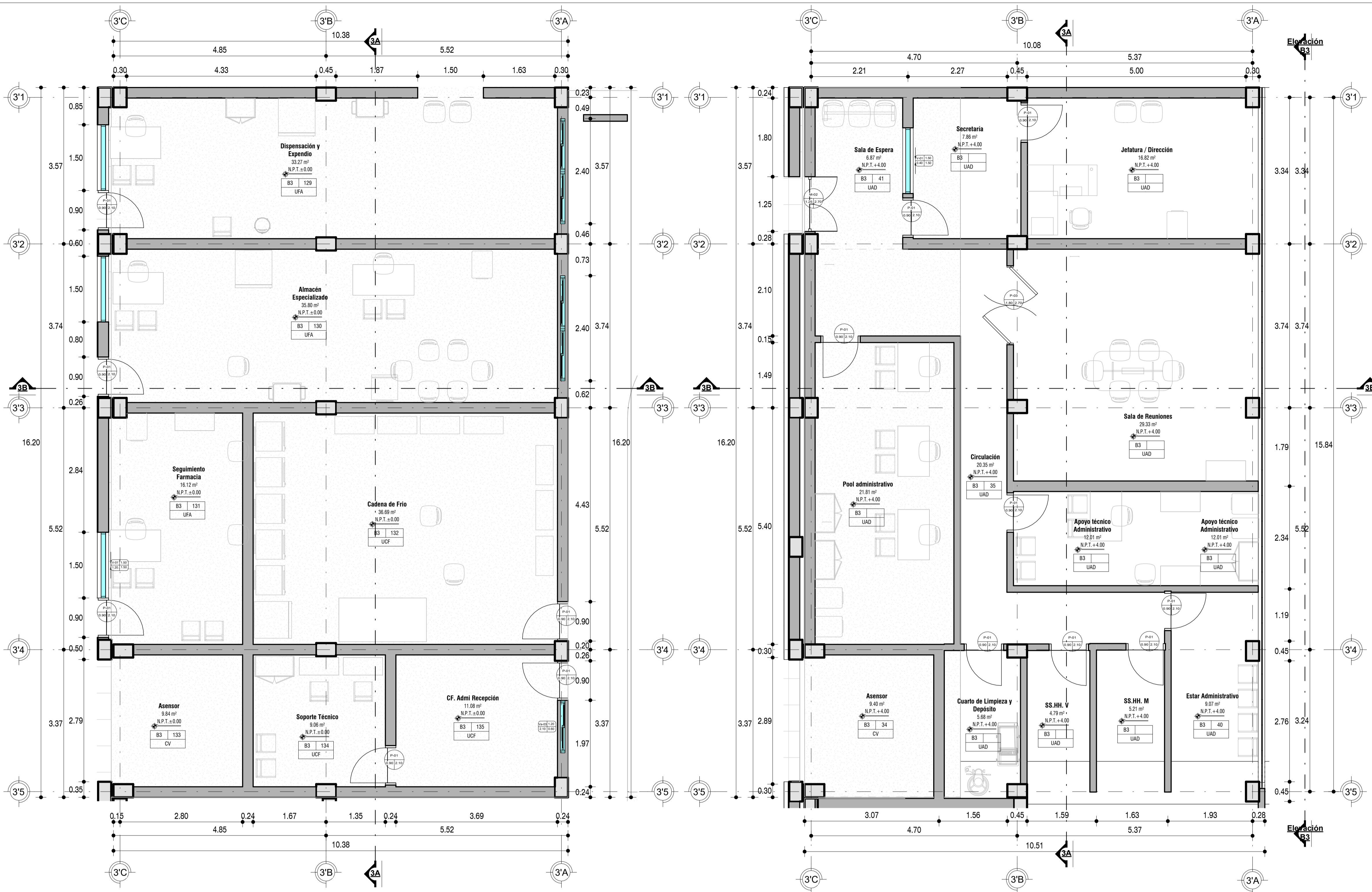

CUADRO DE VANOS

PUERTAS BLOQUE 03

CODIGO DE VANO	ANCHO	ALTA	BLOQUE	CANTIDAD
M-02	1.25		B03	1
P-01	0.90	2.70	B03	14
P-03	1.80		B03	1
Total general:				16

CUADRO DE VANOS

VENTANAS BLOQUE 03

CODIGO DE VANO	ANCHO	ALTO	ALFEZAR	CANT.	BLOQUE
V-1	1.20	0.60	2.30	1	B03
V-1	1.20	0.60	2.30	1	B03
V-1	1.20	0.60	2.30	1	B03
V-1	1.20	0.60	2.30	1	B03
V-01	1.50	1.50	1.20	1	B03
V-01	1.50	1.50	1.20	1	B03
V-01	1.50	1.50	1.20	1	B03
V-01	1.50	1.50	0.40	1	B03
Total general:				9	

01_1er_Niv_Bloque 03

Esc. 1:50

02_2do_Niv_Bloque 03

Esc. 1:50

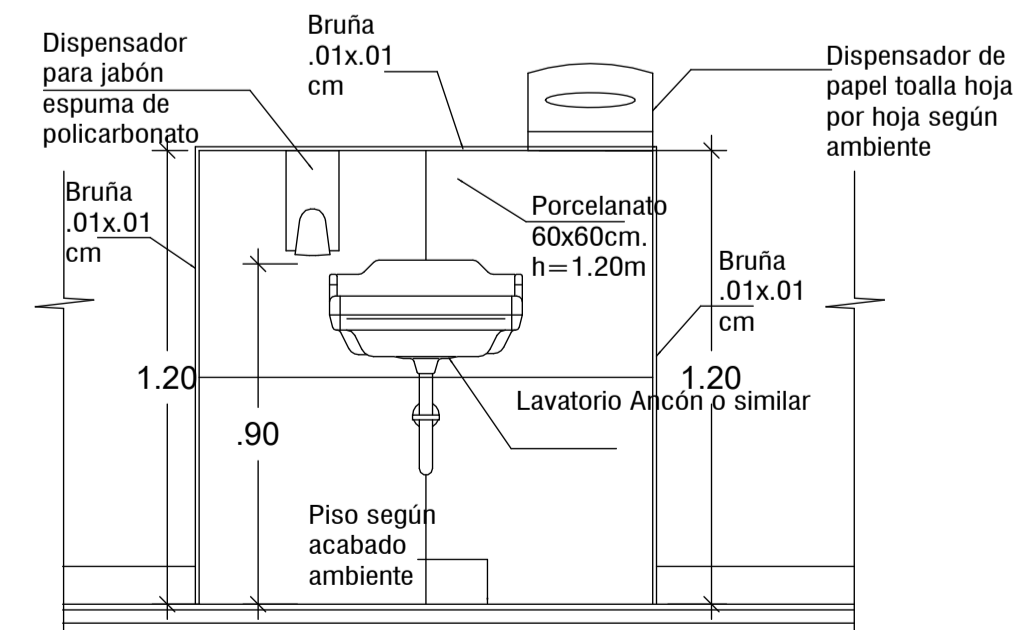

DETALLE MANDIL DE LAVATORIOS EN CONSULTORIOS E INTERNAMIENTO

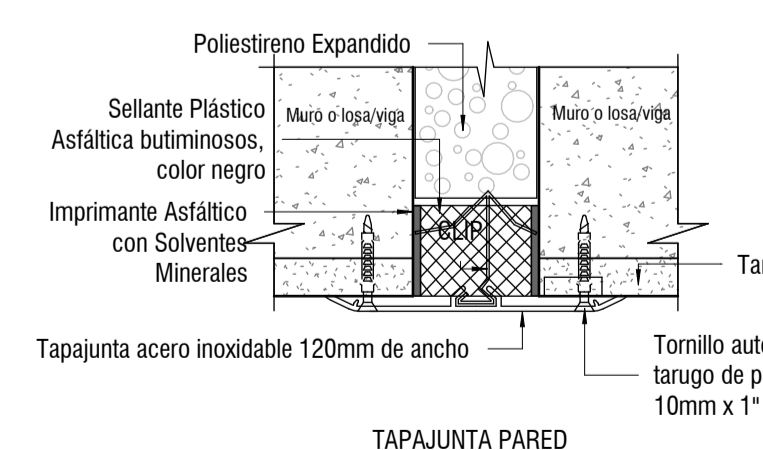

TAPAJUNTA PARED ESC: 1/2,5

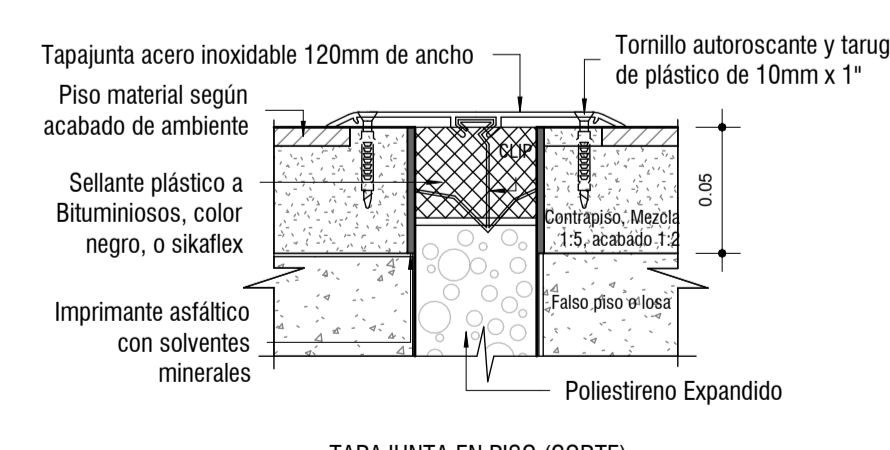

TAPAJUNTA EN PISO (CORTE) ESC: 5/8

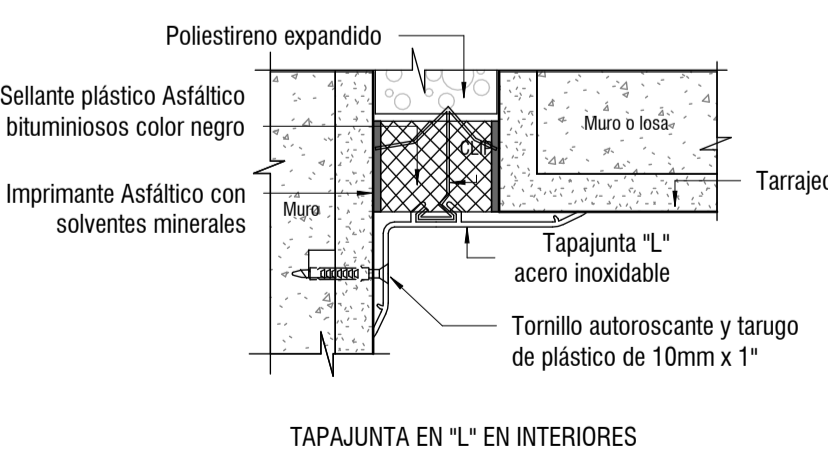

TAPAJUNTA EN 'L' EN INTERIORES ESC: 5/8

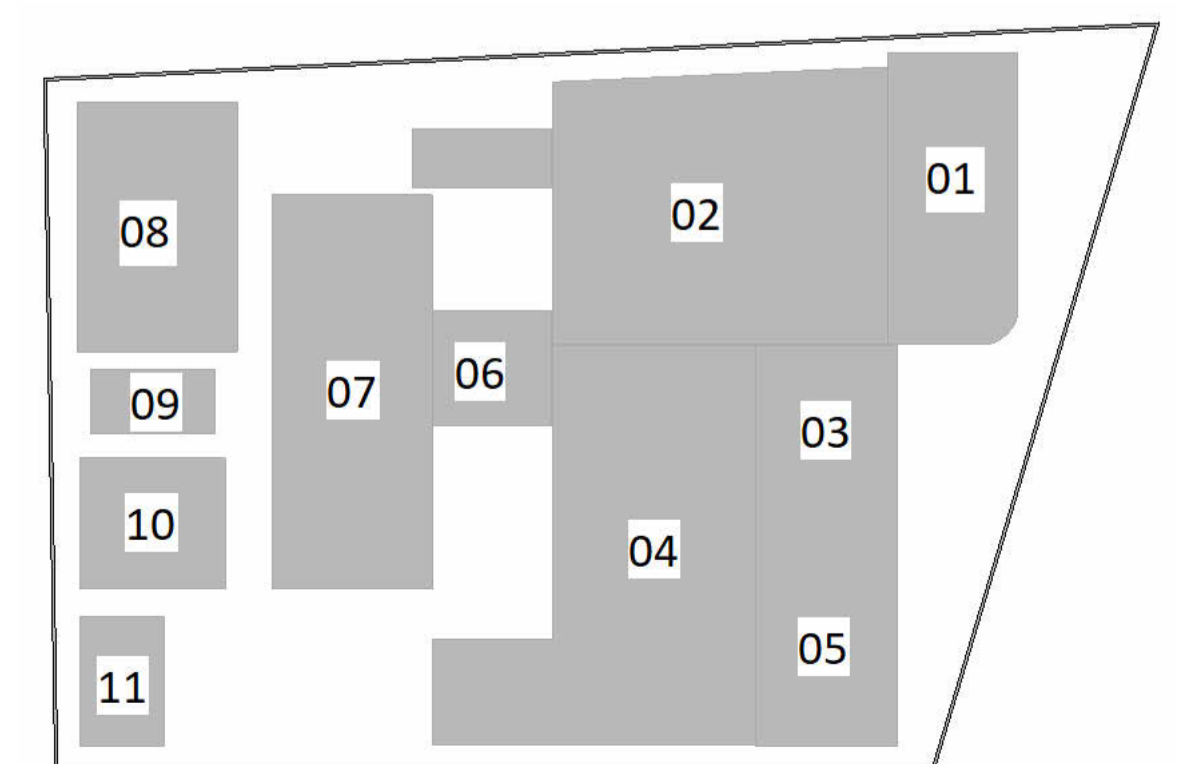

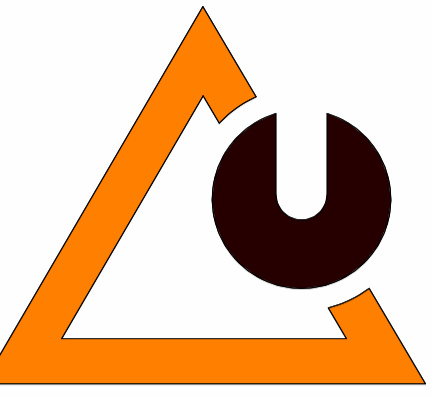

3A-3A

Esc. 1 : 50

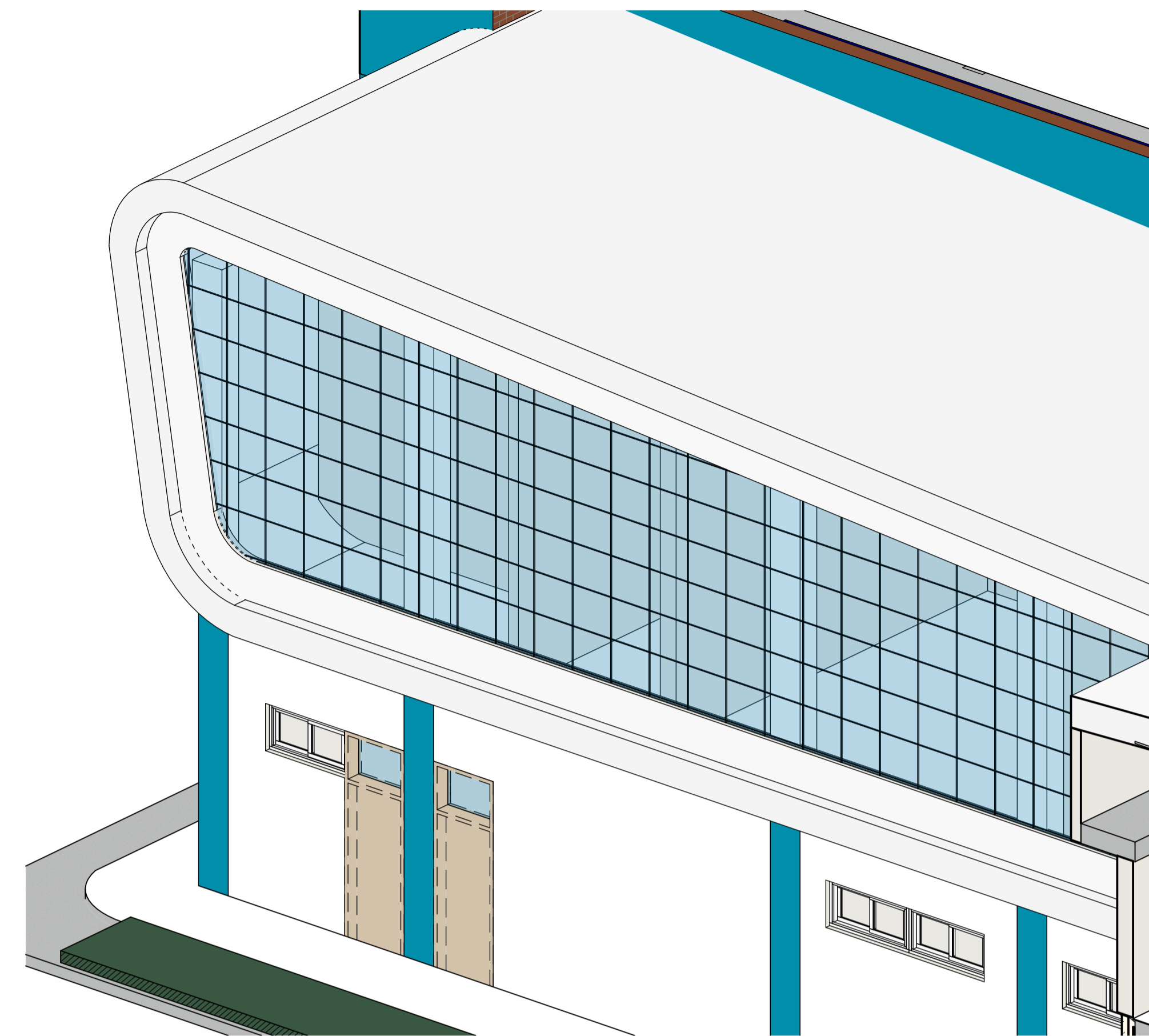

Isométrico Bloque 03

Esc.



3B

Esc. 1 : 50

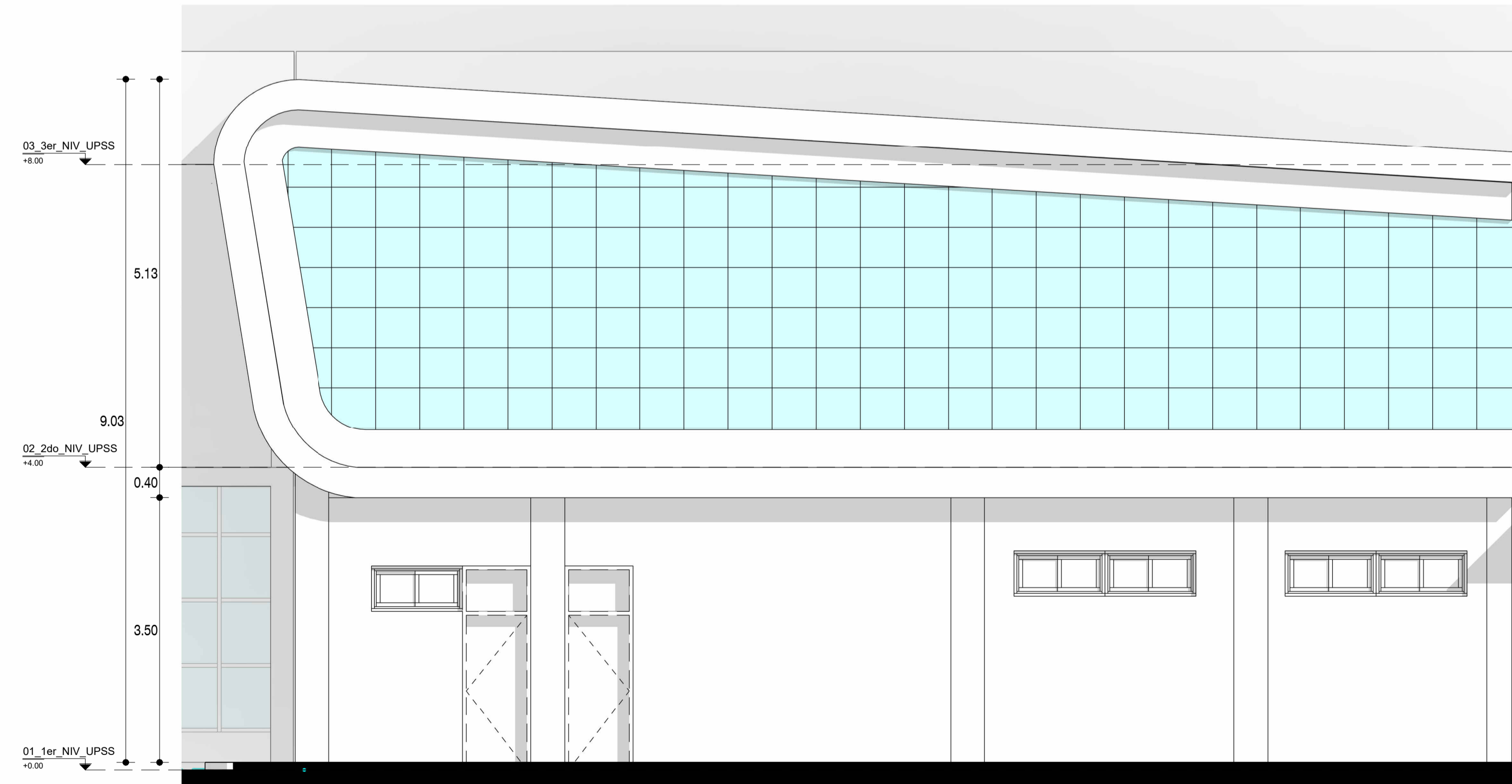

Elevación B3
1 : 50

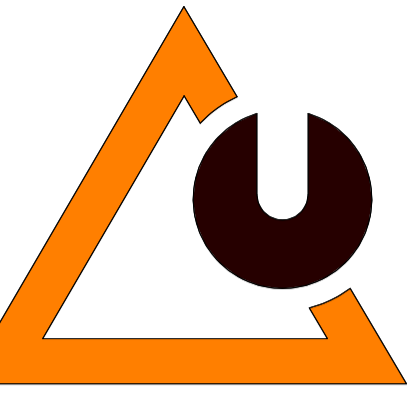

PROYECTO:

NEUROARQUITECTURA PARA EL BIENESTAR: UN CONTRASTE CON LA ARQUITECTURA CONVENCIONAL EN EL DISEÑO DE UN CENTRO DE SALUD TIPO I-4, EN LA ZONA ALTO ANDINA DE ATUNCOLLA - PUNO - PUNO

FECHA:

DICIEMBRE DEL 2024

TESISTAS:

- BACH. MARILUZ MILAGROS QUISPE ILAQUITA

- BACH. ALEXIS XAVIER ZEA VILCA

DIRECTOR/ASESOR:

M.Sc. MARCO ANTONIO ESPILLICO BLANCO

JURADOS DE TESIS:

D.Sc. ELEODORO HUICHI ATAMARI

Presidente

Dr. RUBEN ARTURO CACSIRE GRIMALDOS

Primer Miembro

D.Sc. JORGE ADAN VILLEGAS ABRILL

Segundo Miembro

NOMBRE DEL PLANO:

BLOQUE 04 PRIMER NIVEL

Escala: Como se indica

UBICACION:

REGION: PUNO
PROVINCIA: PUNO
DISTRITO: ATUNCOLLA

LAMINA:

A-B-08

CUADRO DE VANOS					
PUERTAS BLOQUE 04					
CODIGO DE VANO	ANCHO	Altura	BLOQUE	CANTIDAD	
P-01	0.90	2.10	B-04	21	
P-02	1.40	2.70	B-04	1	
Pa-03	1.80	2.70	B-04	1	
Total general:				23	23

CUADRO DE VANOS					
VENTANAS BLOQUE 04					
CODIGO DE VANO	ANCHO	BLOQUE	ALTO	ALFEZAR	CANT.
V-01	1.50	B-04	1.50	1.20	3
Va-1	1.20	B-04	0.60	2.10	2
Total general:					5

LEYENDA DE SIMBOLOS					
CUADROS UTILIZADOS					
BLOQUE (B)	816	NÚMERO DE AMBIENTE	CODIGO DE VENTANA	ANCHO	
CODIGO DE ACABADO	URG	UNIDAD (Urgencias)	ALFEZAR	ALTEZA	
CODIGO DE PUERTA	P-1a				



01_1er_Niv_Bloque 04

Esc. 1:50

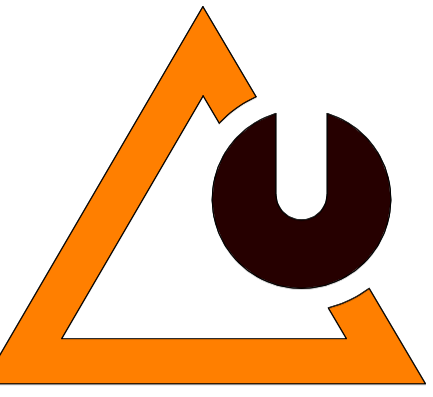

PROYECTO:

NEUROARQUITECTURA PARA EL BIENESTAR: UN CONTRASTE CON LA ARQUITECTURA CONVENCIONAL EN EL DISEÑO DE UN CENTRO DE SALUD TIPO I-4, EN LA ZONA ALTO ANDINA DE ATUNCOLLA - PUNO - PUNO

FECHA:

DICIEMBRE DEL 2024

TESISTAS:

- BACH. MARILUZ MILAGROS QUISPE ILAQUITA
- BACH. ALEXIS XAVIER ZEA VILCA

DIRECTOR/ASESOR:

M.Sc. MARCO ANTONIO ESPILLICO BLANCO

JURADOS DE TESIS:

D.Sc. ELEODORO HUICHI ATAMARI
Presidente

Dr. RUBEN ARTURO CACSIRE GRIMALDOS
Primer Miembro

D.Sc. JORGE ADAN VILLEGAS ABRILL
Segundo Miembro

NOMBRE DEL PLANO:

BLOQUE 04 SEGUNDO NIVEL

Escala: Como se indica

UBICACION:

REGION: PUNO
PROVINCIA: PUNO
DISTRITO: ATUNCOLLA

LAMINA:

A-B-09

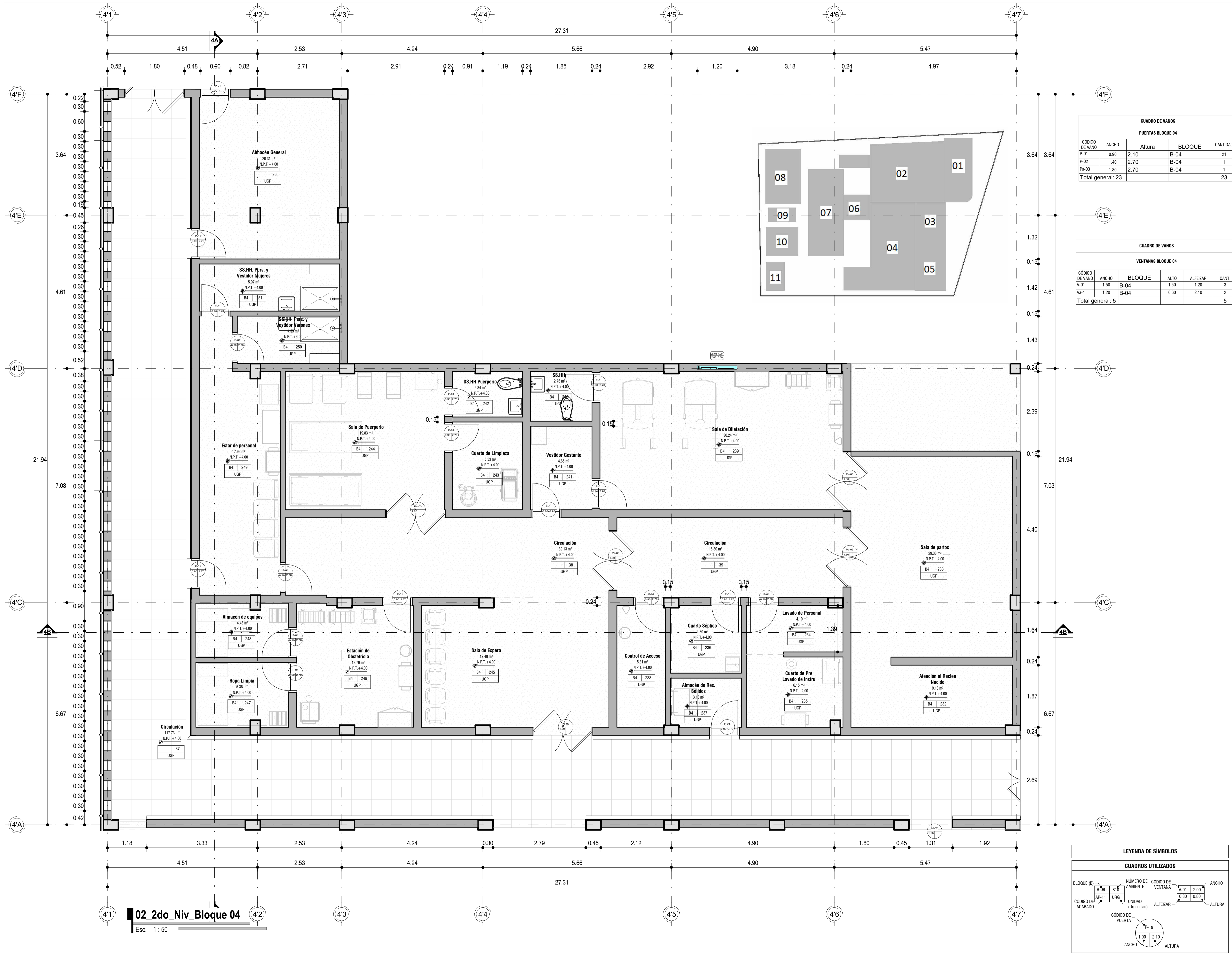

CUADRO DE VANOS				
PUERTAS BLOQUE 04				
CÓDIGO DE VANO	ANCHO	Altura	BLOQUE	CANTIDAD
P-01	0.90	2.10	B-04	21
P-02	1.40	2.70	B-04	1
P-03	1.80	2.70	B-04	1
Total general:	23			23

CUADRO DE VANOS					
VENTANAS BLOQUE 04					
CÓDIGO DE VANO	ANCHO	BLOQUE	ALTO	ALFEIZAR	CANT.
V-01	1.50	B-04	1.50	1.20	3
V-02	1.20	B-04	0.60	2.10	2
Total general:	5				5

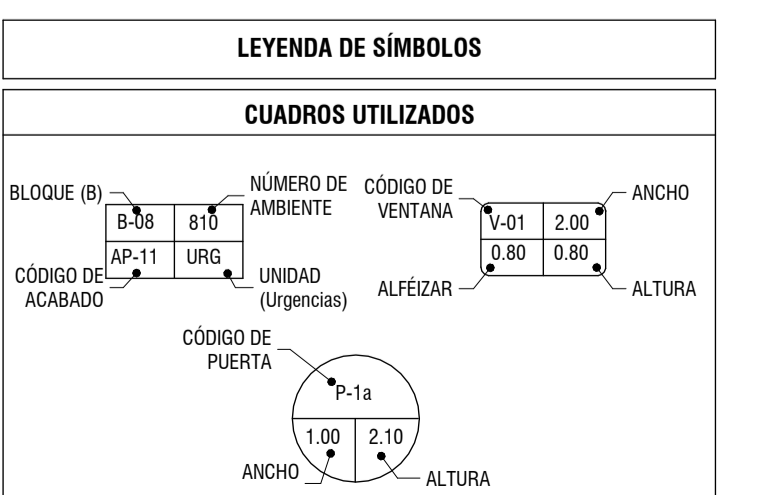

02_2do_Niv_Bloque 04
Esc. 1:50

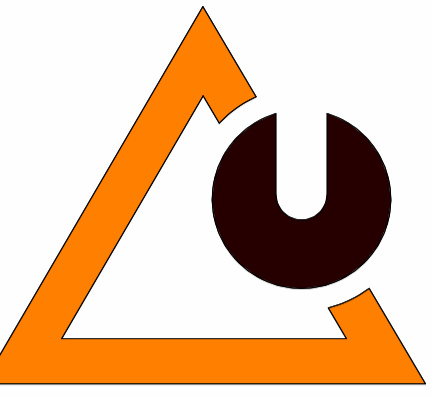

PROYECTO:

NEUROARQUITECTURA PARA EL BIENESTAR: UN CONTRASTE CON LA ARQUITECTURA CONVENCIONAL EN EL DISEÑO DE UN CENTRO DE SALUD TIPO I-4, EN LA ZONA ALTO ANDINA DE ATUNCOLLA - PUNO - PUNO

FECHA:

DICIEMBRE DEL 2024

TESISTAS:

- BACH. MARILUZ MILAGROS QUISPE ILAQUITA

- BACH. ALEXIS XAVIER ZEA VILCA

DIRECTOR/ASESOR:

M.Sc. MARCO ANTONIO ESPILLICO BLANCO

JURADOS DE TESIS:

D.Sc. ELEODORO HUICHI ATAMARI

Presidente

Dr. RUBEN ARTURO CACSIRE GRIMALDOS

Primer Miembro

D.Sc. JORGE ADAN VILLEGAS ABRILL

Segundo Miembro

NOMBRE DEL PLANO:

BLOQUE 04 CORTES

Escala: 1:50

UBICACION:

REGION: PUNO
PROVINCIA: PUNO
DISTRITO: ATUNCOLLA

LAMINA:

A-B-10

04_4to_NIV_Planimetria_Techos
+12.00

03_3er_NIV_UPSS
+8.00

02_2do_NIV_UPSS
+4.00

01_1er_NIV_UPSS
+0.00

4A - 4A

Esc. 1:50



4B - 4B

Esc. 1:50

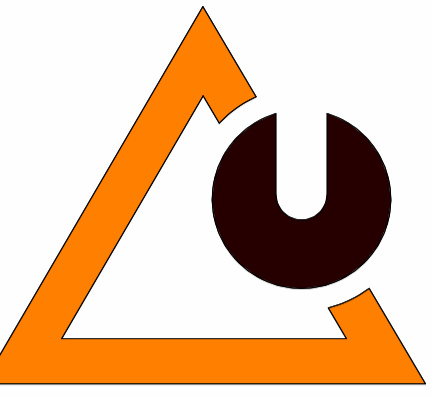

PROYECTO:

NEUROARQUITECTURA PARA EL BIENESTAR: UN CONTRASTE CON LA ARQUITECTURA CONVENCIONAL EN EL DISEÑO DE UN CENTRO DE SALUD TIPO I-4, EN LA ZONA ALTO ANDINA DE ATUNCOLLA - PUNO - PUNO

FECHA:

DICIEMBRE DEL 2024

TESISTAS:

- BACH. MARILUZ MILAGROS QUISPE ILAQUITA

- BACH. ALEXIS XAVIER ZEA VILCA

DIRECTOR/ASESOR:

M.Sc. MARCO ANTONIO ESPILLICO BLANCO

JURADOS DE TESIS:

D.Sc. ELEODORO HUICHI ATAMARI

Presidente

Dr. RUBEN ARTURO CACSIRE GRIMALDOS

Primer Miembro

D.Sc. JORGE ADAN VILLEGAS ABRILL

Segundo Miembro

NOMBRE DEL PLANO:

BLOQUE 05 PLANTA Y CORTES

Escala: Como se indica

UBICACION:

REGION: PUNO
PROVINCIA: PUNO
DISTRITO: ATUNCOLLA

LAMINA:

A-B-11

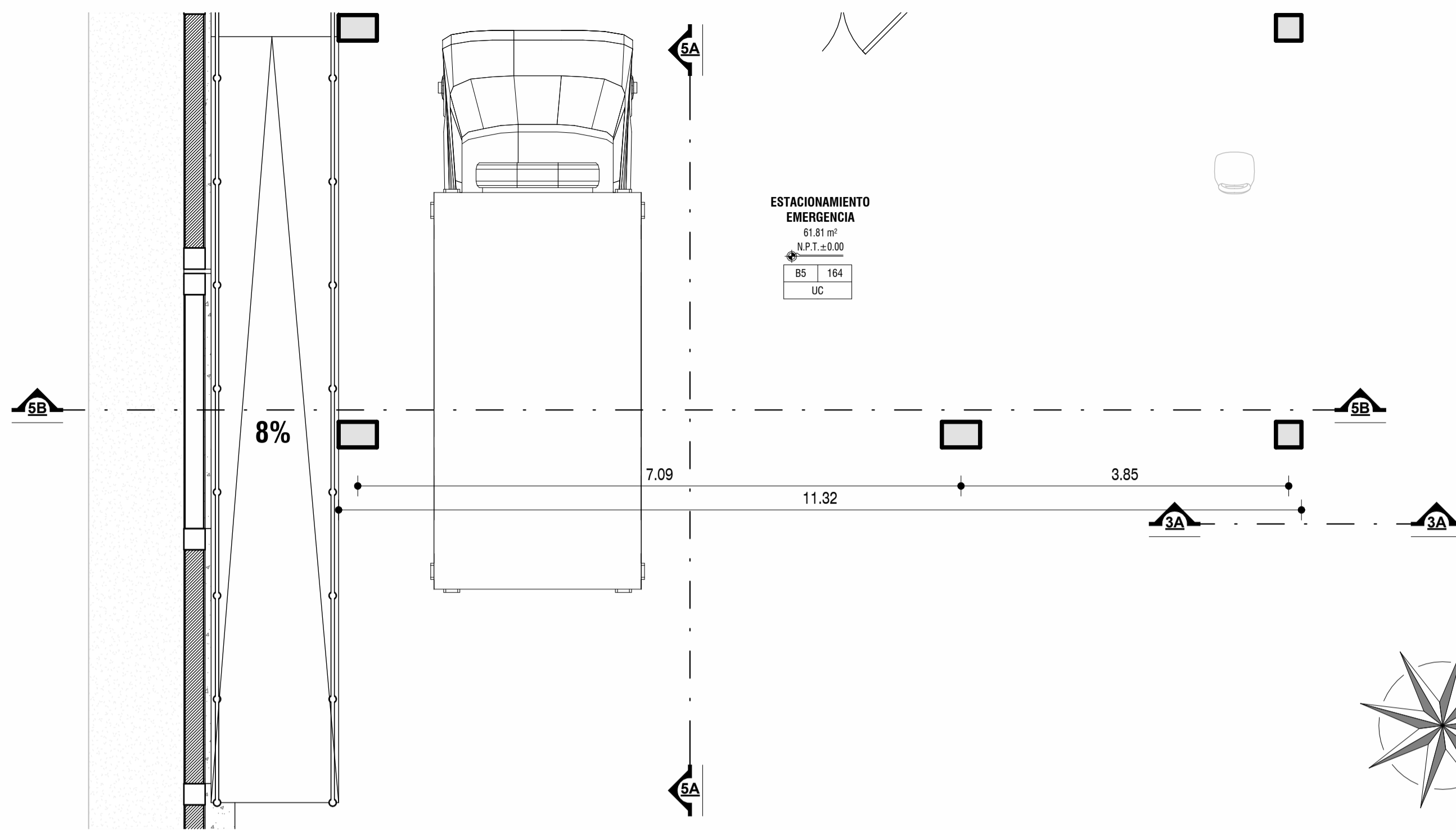

01_1er_Niv_Bloque 05

Esc. 1:50

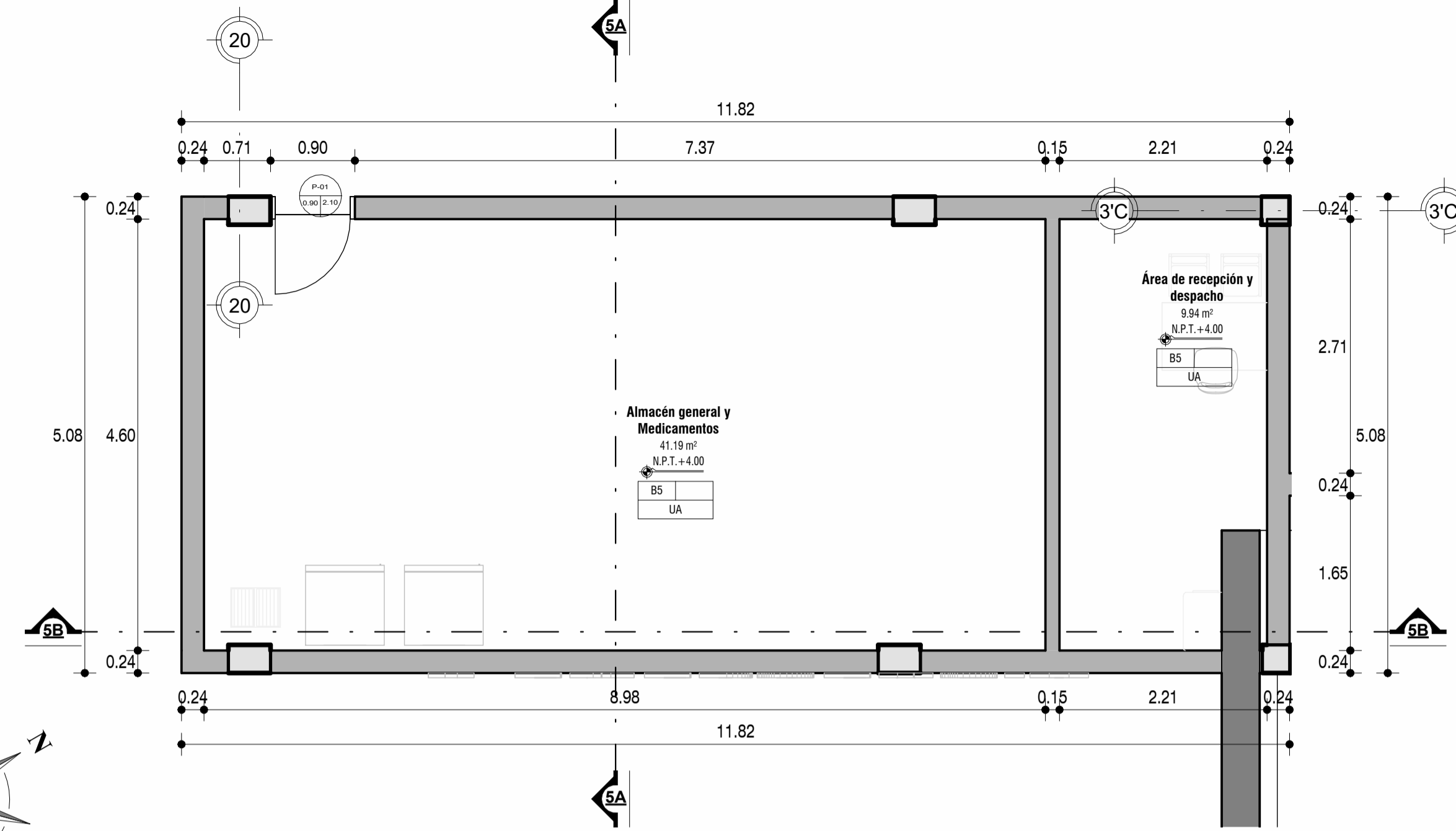

02_2do_Niv_Bloque 05

Esc. 1:50

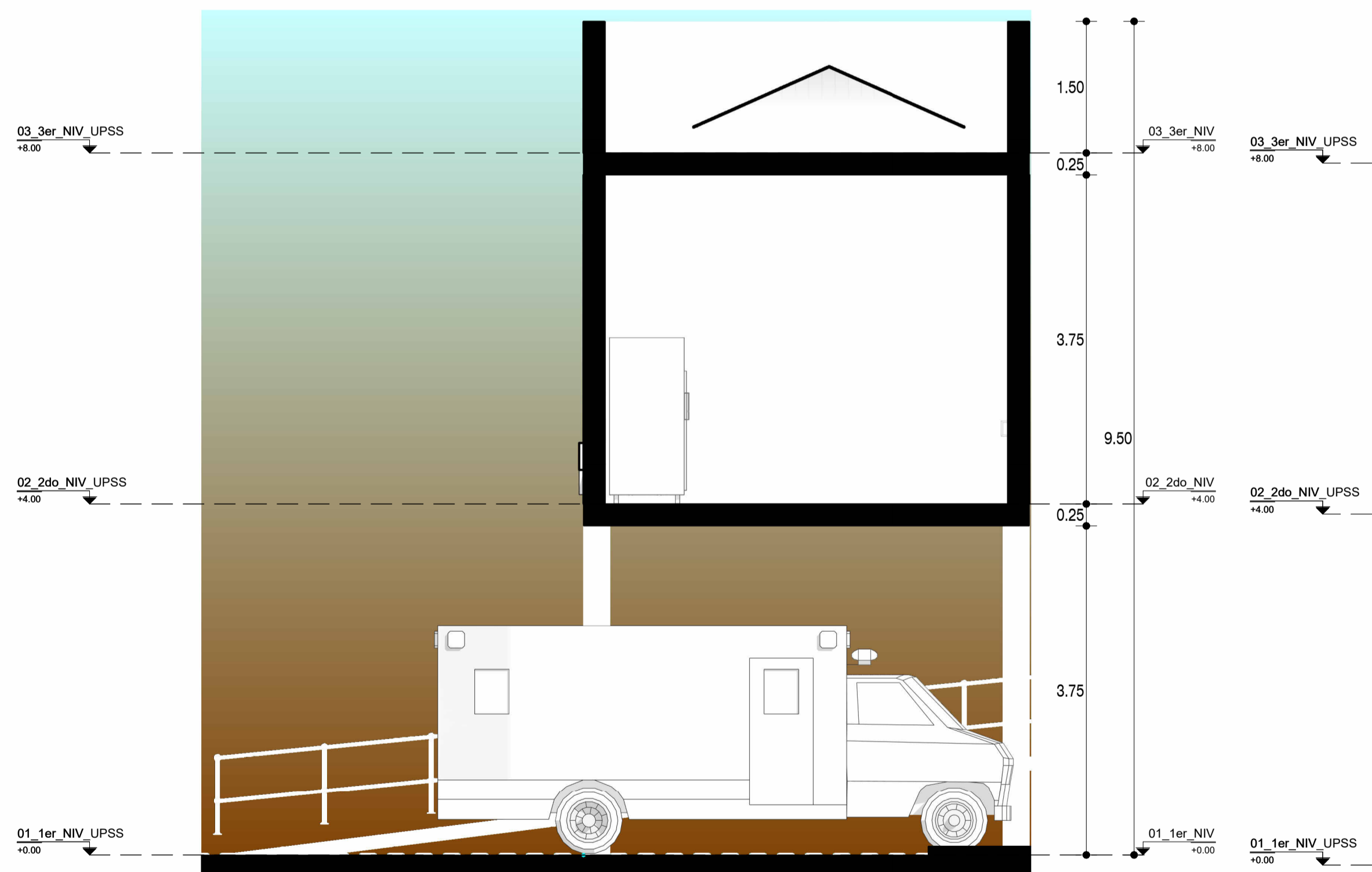

5A - 5A

Esc. 1:50



5B - 5B

Esc. 1:50

LEYENDA DE SIMBOLOS					
CUADROS UTILIZADOS					
BLOQUE (B)	NUMERO DE AMBIENTE	CODIGO DE VENTANA	ANCHO		
3-08	010	V-01	2.00		
CODIGO DE ACABADO	UNIDAD (Urgencias)	ALFEZAR	0.80		
AP-11	URG		0.80		
	CODIGO DE PUERTA			ALTURA	
	P-1a		1.00	2.10	
					ANCHO

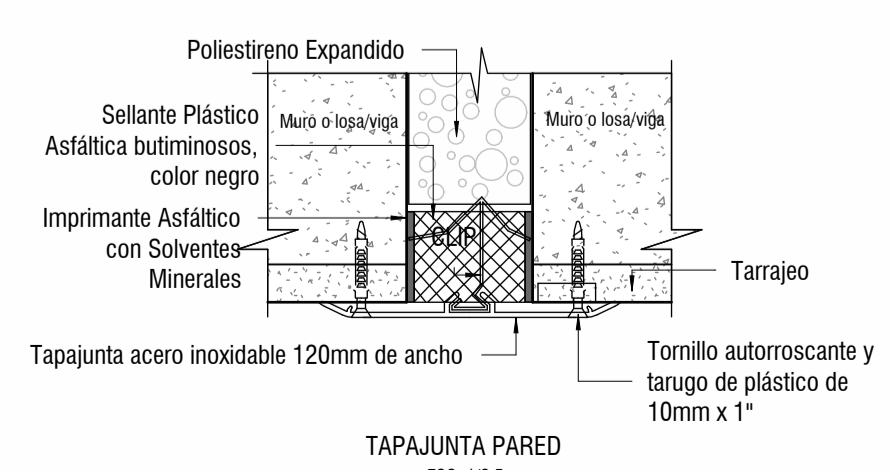

TAPAJUNTA PARED

ESC: 1/2.5

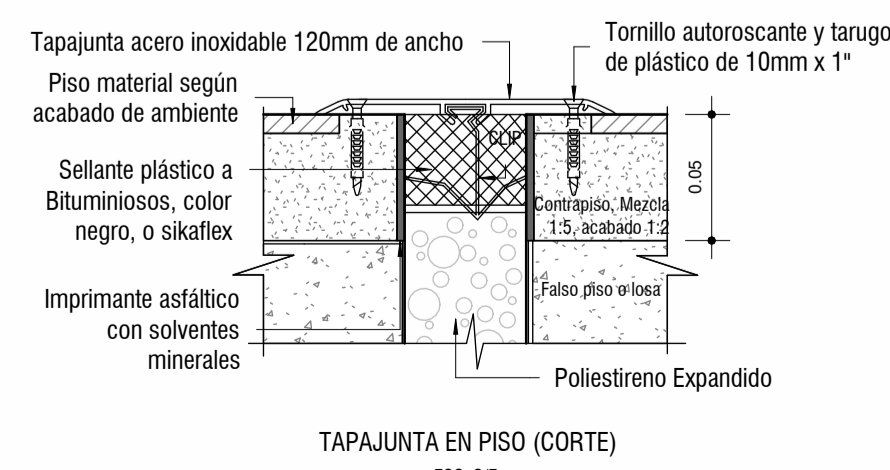

TAPAJUNTA EN PISO (CORTE)

ESC: 5/8

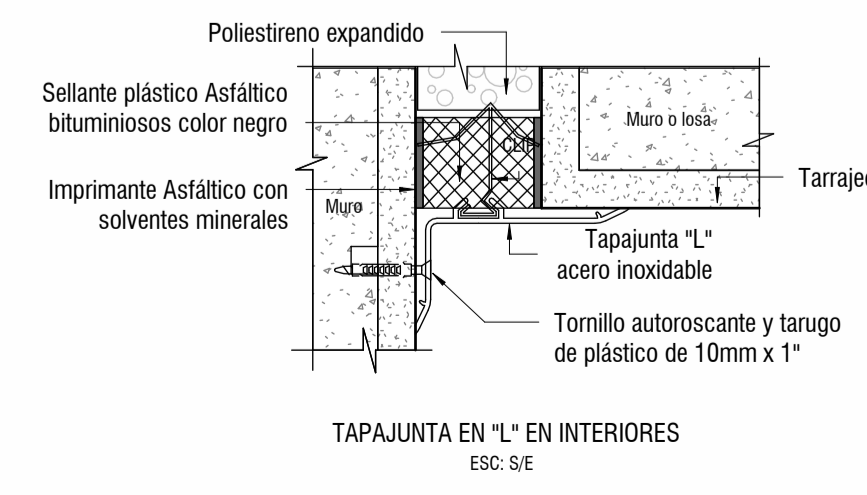

TAPAJUNTA EN "L" EN INTERIORES

ESC: 5/8

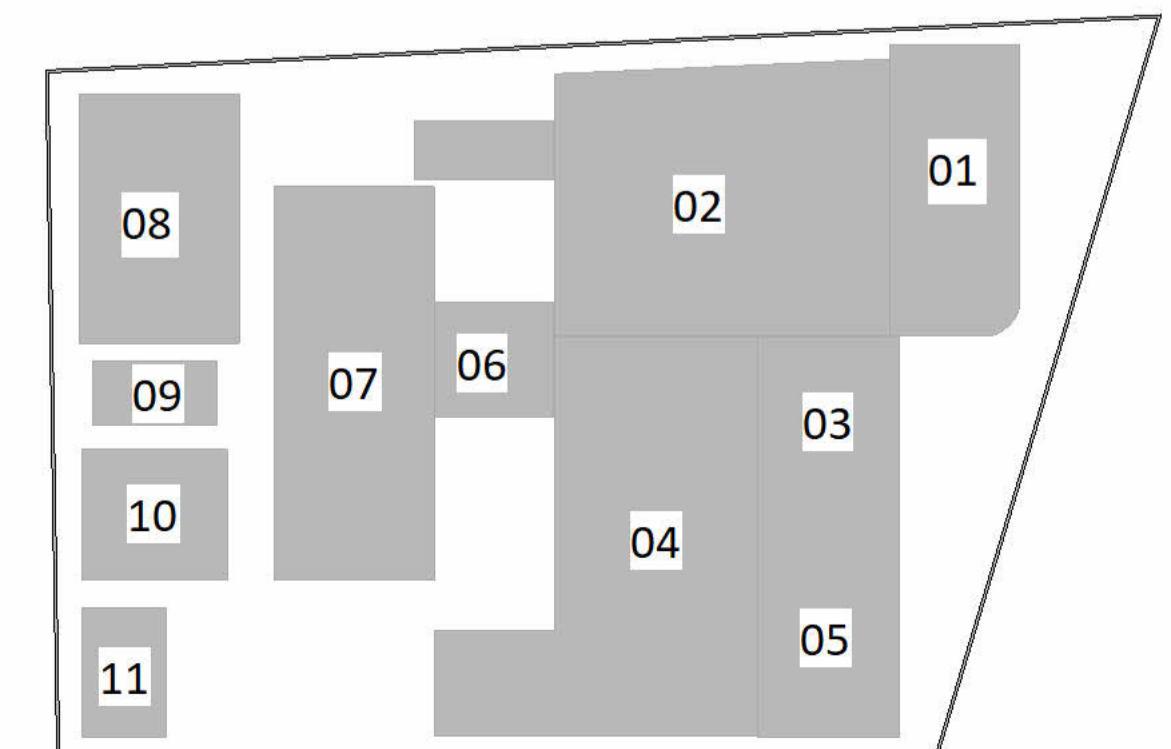

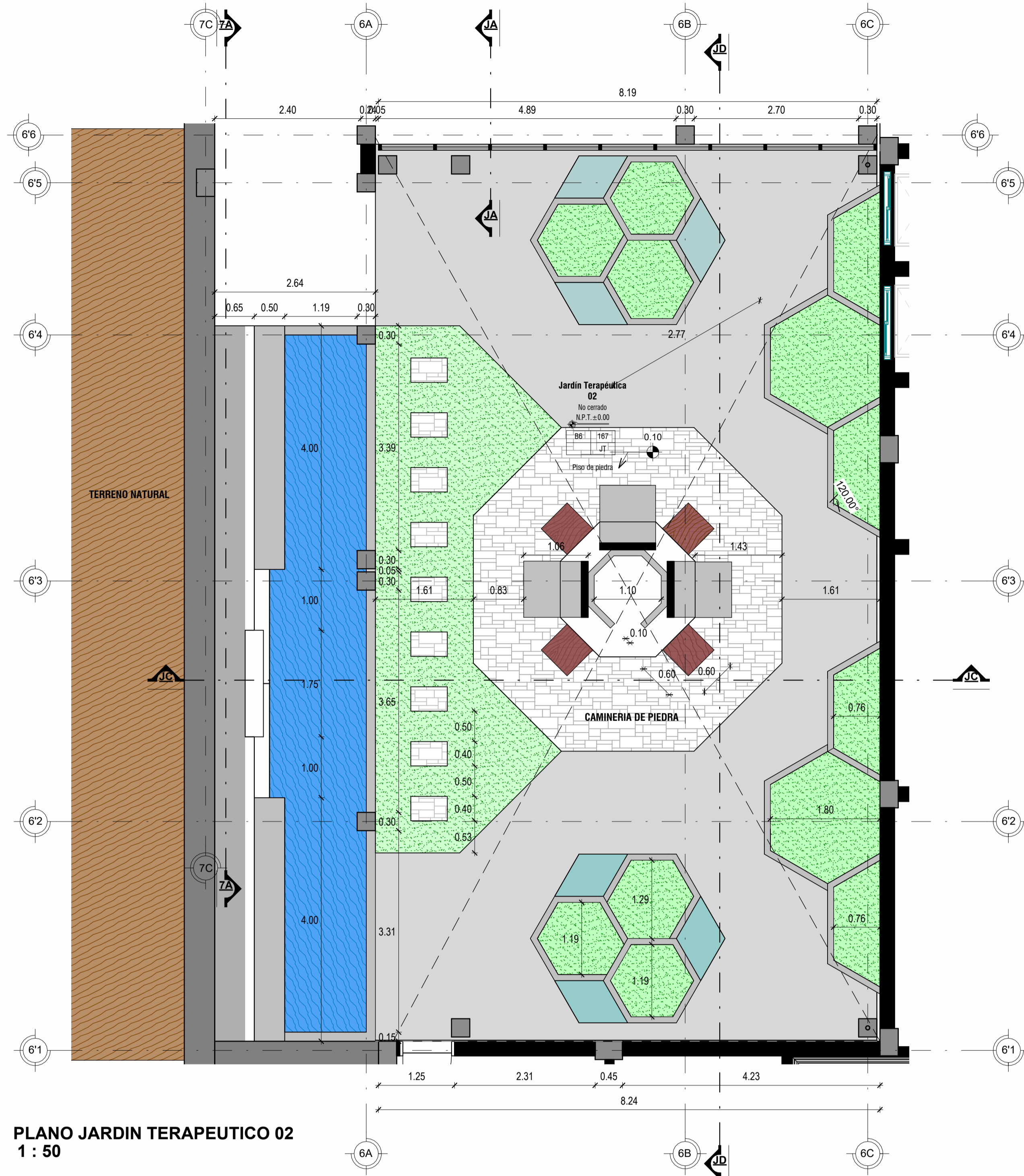

PLANO JARDIN TERAPEUTICO 02
1 : 50

Jardín Terapéutico 02: Conexión con la Naturaleza y la Tranquilidad

Este diseño está enfocado en potenciar la interacción con elementos naturales para promover la relajación y el bienestar. Incluye:

- Fuentes de Agua con Caídas:** Espacios que integran el sonido relajante y visual del agua, creando un ambiente de serenidad y renovación.
- Áreas con Flores de la Zona:** Un homenaje a la biodiversidad local, diseñado para estimular los sentidos y conectar a los usuarios con su entorno.



Horticultura: Zonas destinadas al cultivo como actividad terapéutica, que promueve el contacto directo con la tierra y el aprendizaje práctico.
Áreas Verdes: Espacios abiertos que invitan al descanso y la contemplación en un entorno natural.
 Este jardín combina estética y funcionalidad para ofrecer un espacio que nutre tanto el cuerpo como el espíritu.

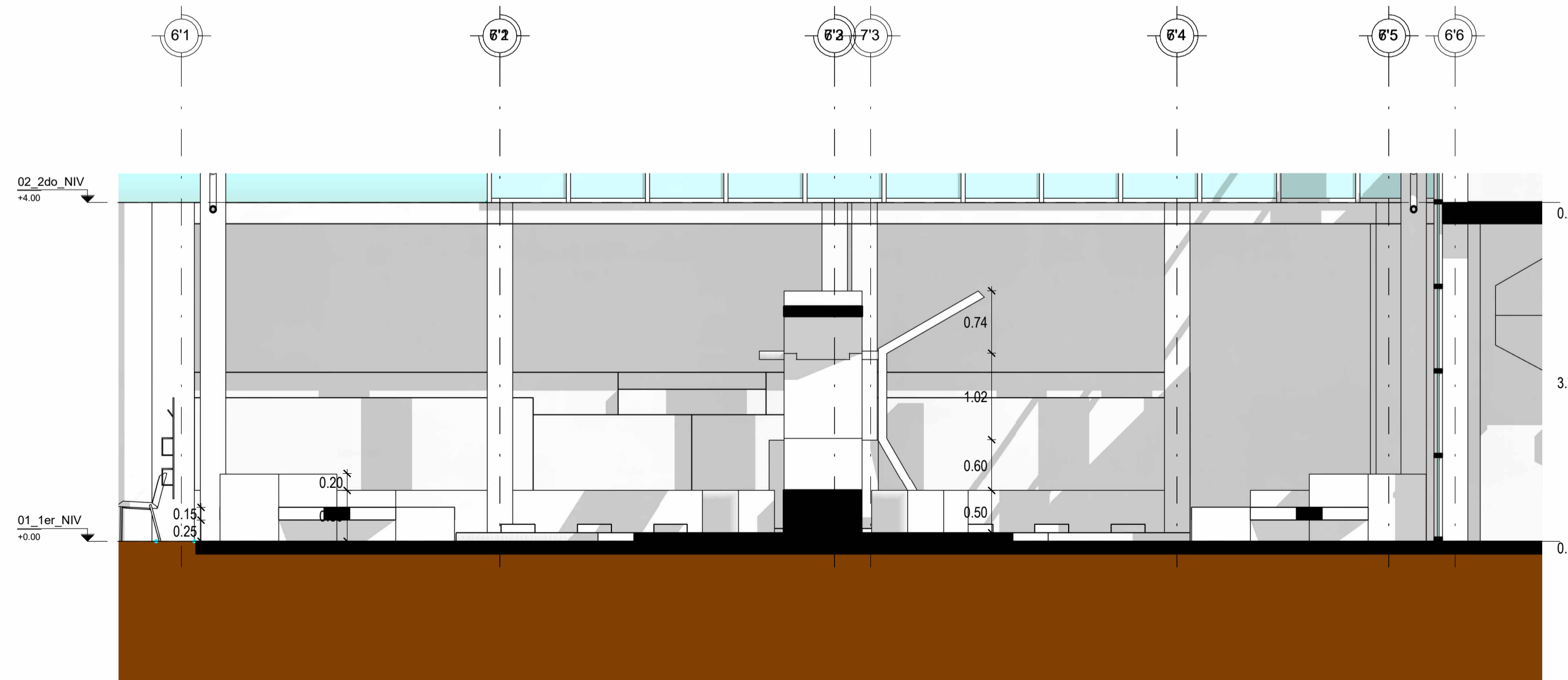

SECCION JD
1 : 50

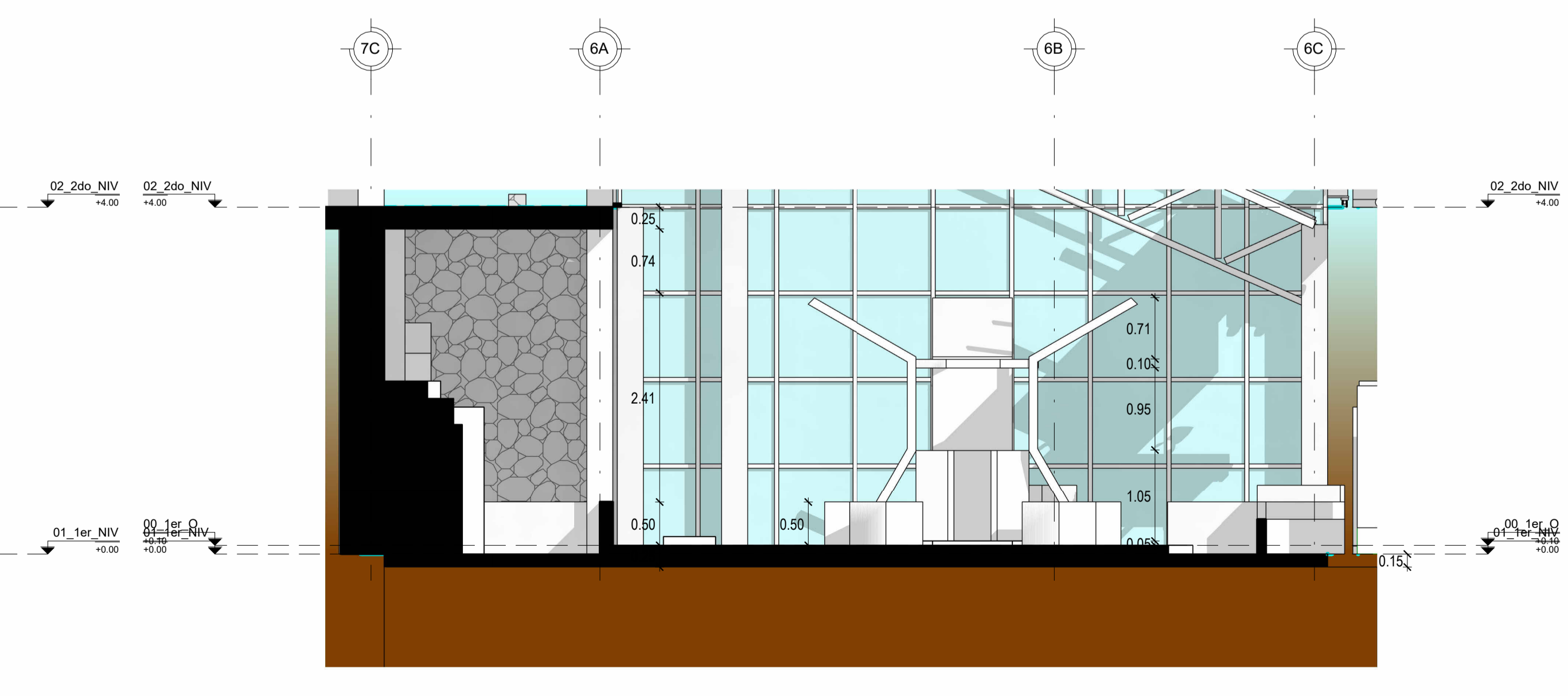

SECCION JC
1 : 50

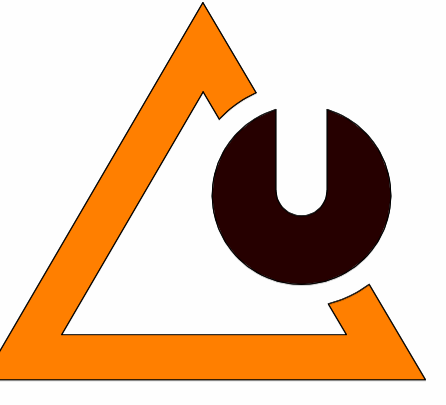

PROYECTO:

NEUROARQUITECTURA PARA EL BIENESTAR: UN CONTRASTE CON LA ARQUITECTURA CONVENCIONAL EN EL DISEÑO DE UN CENTRO DE SALUD TIPO I-4, EN LA ZONA ALTO ANDINA DE ATUNCOLLA - PUNO - PUNO

FECHA:

OCTUBRE DEL 2024

TESISTAS:

- BACH. MARILUZ MILAGROS QUISPE ILAQUITA
- BACH. ALEXIS XAVIER ZEA VILCA

DIRECTOR/ASESOR:

M.Sc. MARCO ANTONIO ESPILLICO BLANCO

JURADOS DE TESIS:

- D.Sc. ELEODORO HUICHI ATAMARI
Presidente
- Dr. RUBEN ARTURO CACSIRE GRIMALDOS
Primer Miembro
- D.Sc. JORGE ADAN VILLEGAS ABRILL
Segundo Miembro

NOMBRE DEL PLANO:

BLOQUE 06 JARDIN TERAPEUTICO

Escala: 1 : 50

UBICACION:

REGION: PUNO
 PROVINCIA: PUNO
 DISTRITO: ATUNCOLLA

LAMINA:

A-JT-13

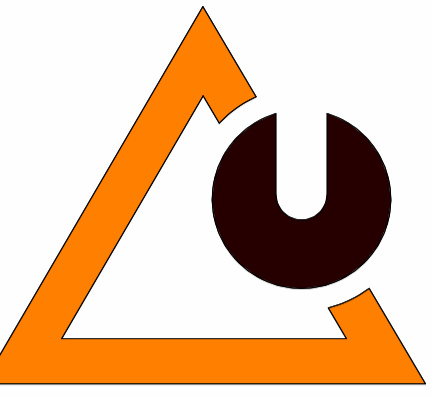

PROYECTO:

NEUROARQUITECTURA PARA EL BIENESTAR: UN CONTRASTE CON LA ARQUITECTURA CONVENCIONAL EN EL DISEÑO DE UN CENTRO DE SALUD TIPO I-4, EN LA ZONA ALTO ANDINA DE ATUNCOLLA - PUNO - PUNO

FECHA:

OCTUBRE DEL 2024

TESISTAS:

- BACH. MARILUZ MILAGROS QUISPE ILAQUITA
- BACH. ALEXIS XAVIER ZEA VILCA

DIRECTOR/ASESOR:

M.Sc. MARCO ANTONIO ESPILLICO BLANCO

JURADOS DE TESIS:

D.Sc. ELEODORO HUICHI ATAMARI
Presidente
Dr. RUBEN ARTURO CACSIRE GRIMALDOS
Primer Miembro
D.Sc. JORGE ADAN VILLEGAS ABRILL
Segundo Miembro

NOMBRE DEL PLANO:

BLOQUE 07 - PRIMER NIVEL

Escala: 1:50

UBICACION:

REGION: PUNO
PROVINCIA: PUNO
DISTRITO: ATUNCOLLA

LAMINA:

A-B-14

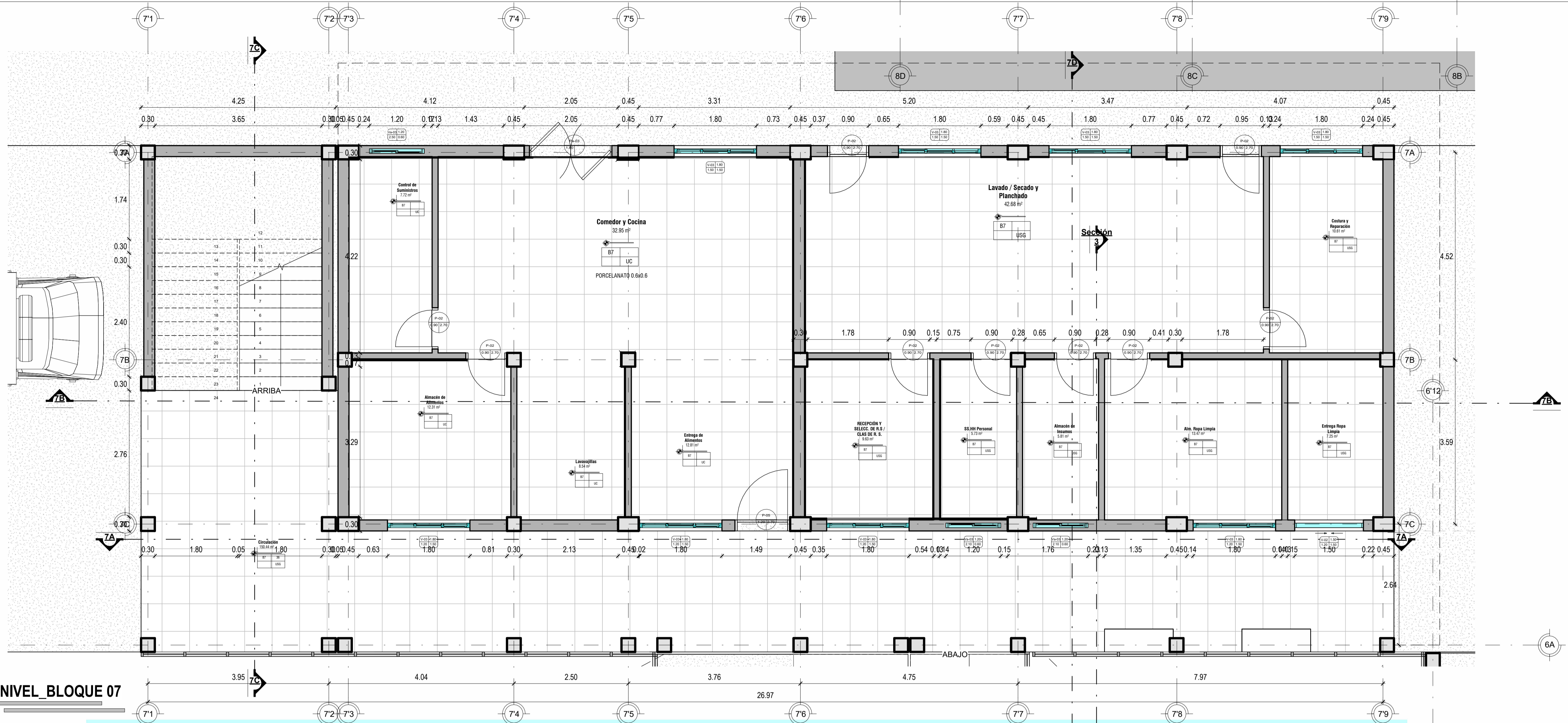

PRIMER NIVEL_BLOQUE 07

Esc. 1:50

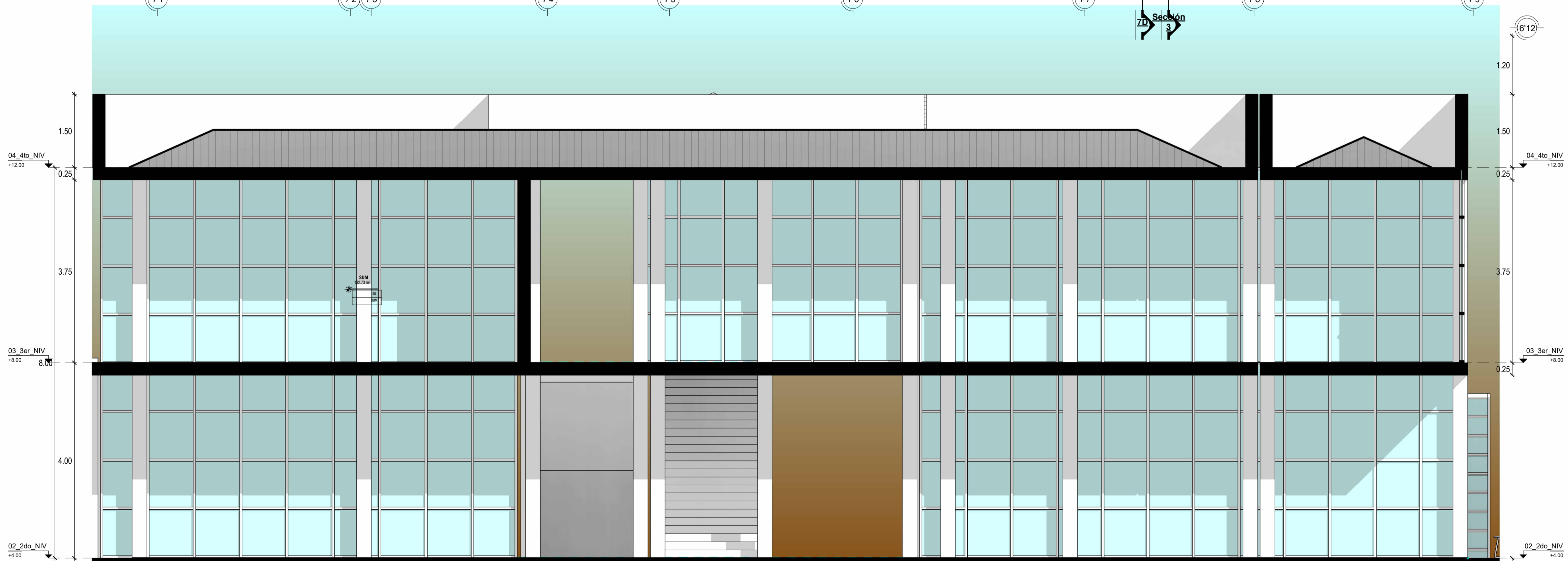

SECCION 7A-7A

Esc. 1:50

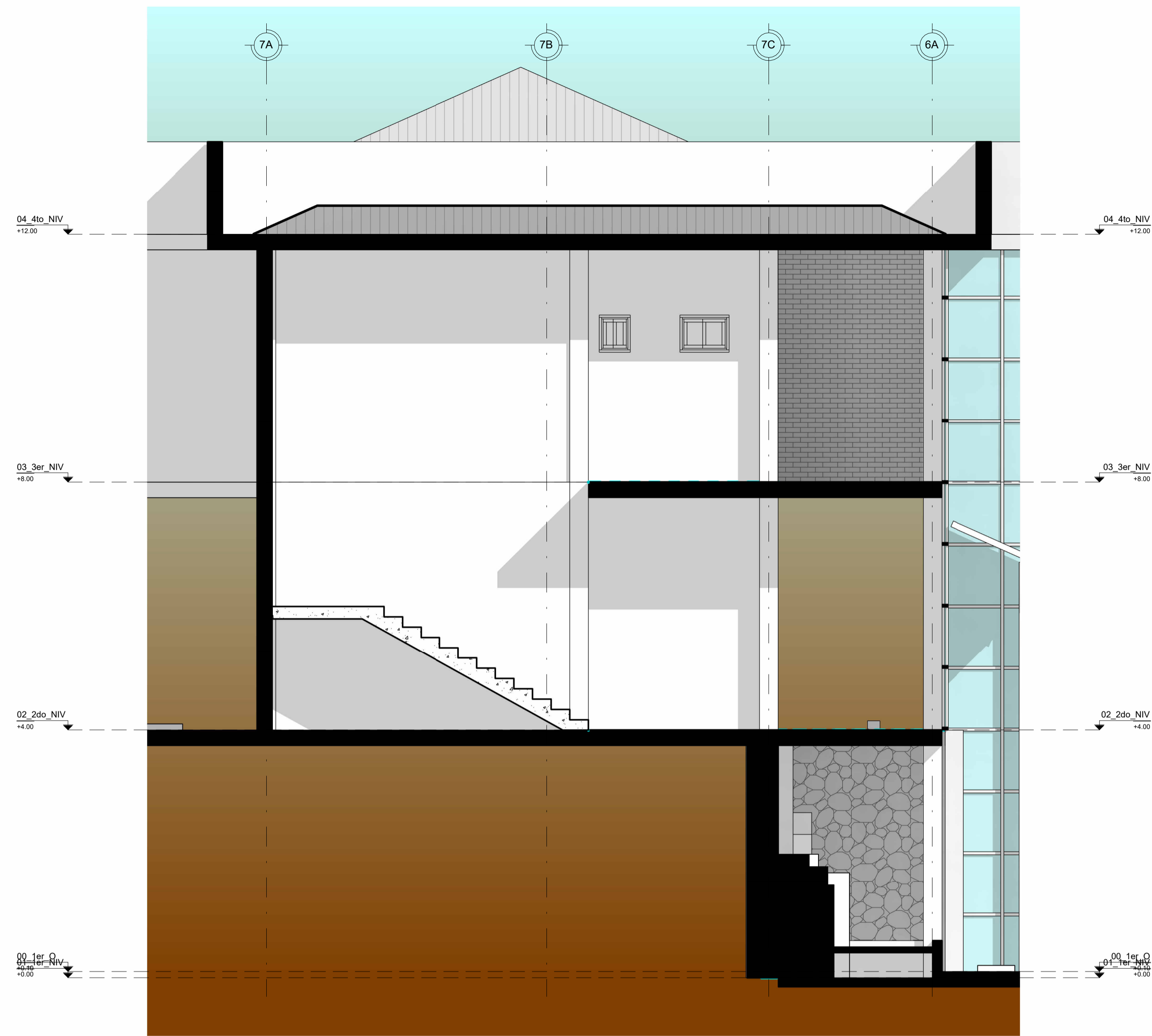

SECCION 7C

Esc. 1:50

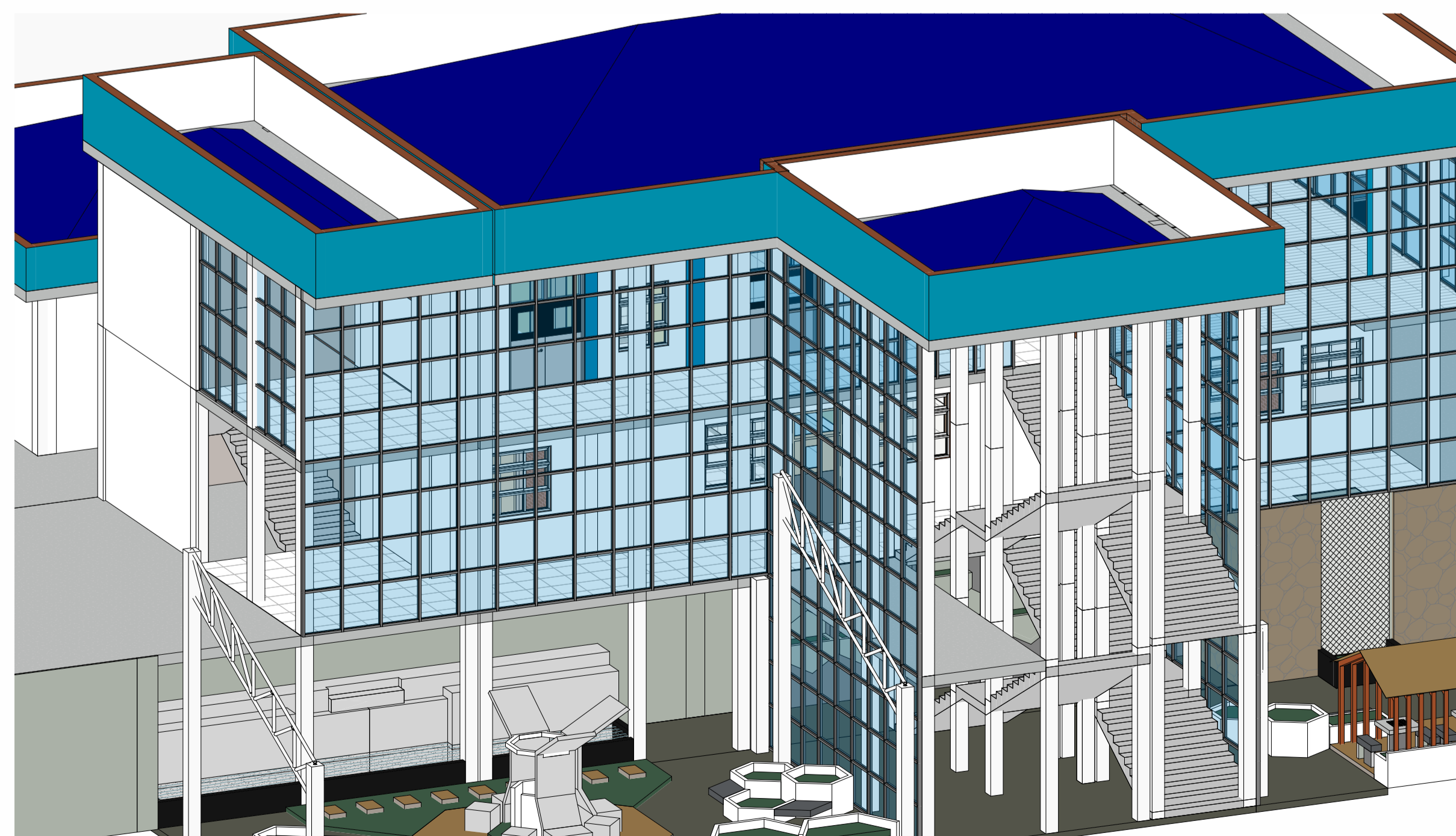

ISOMÉTRICO BLOQUE 7

Esc.

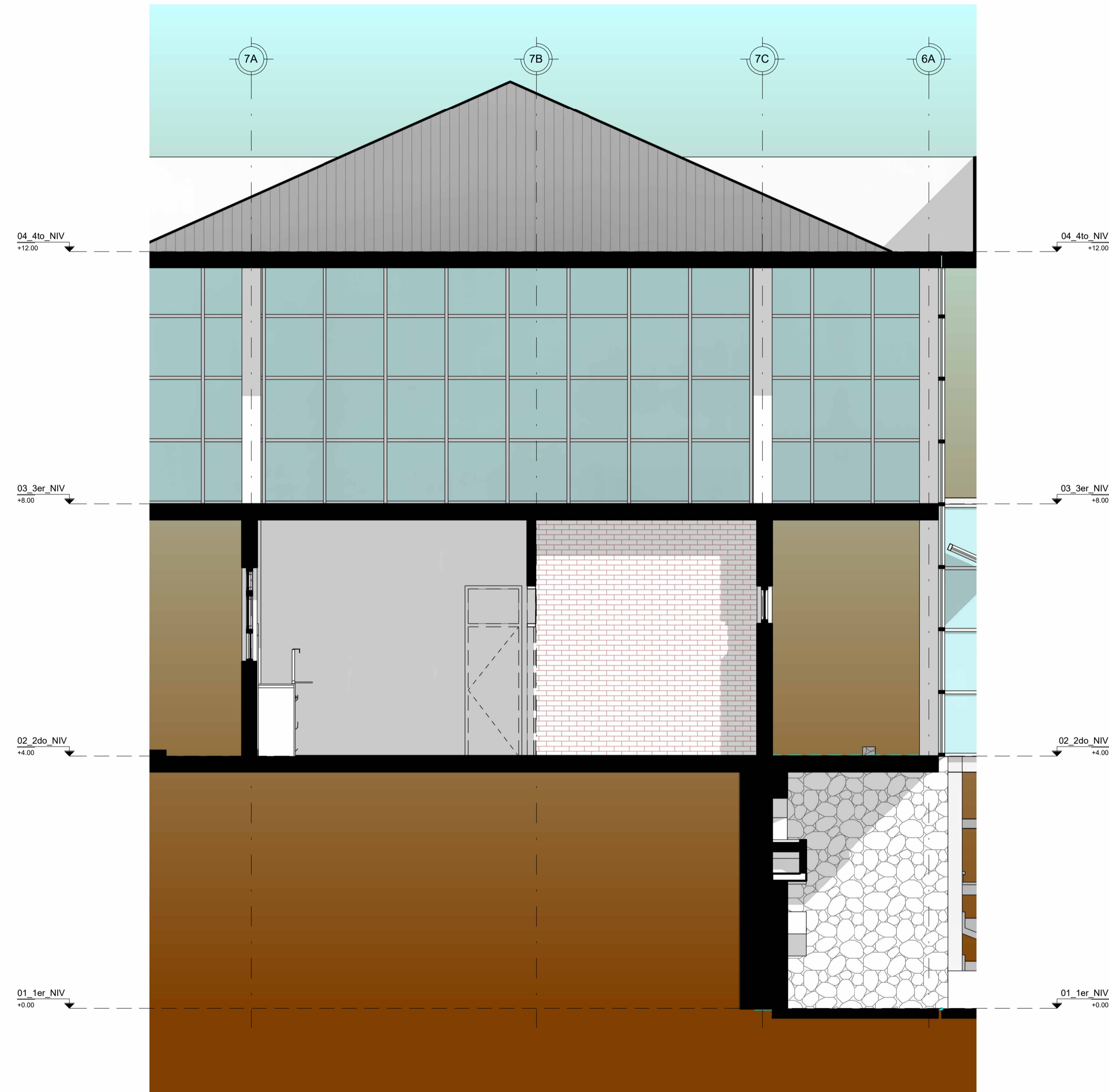

SECCION 7D

Esc. 1:50

UNIVERSIDAD
NACIONAL DEL
ALTIPLANO PUNO

FACULTAD DE
INGENIERIA CIVIL Y
ARQUITECTURA

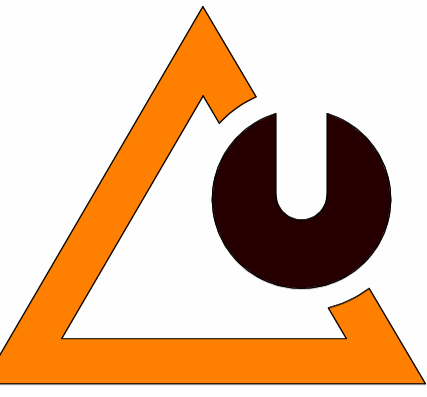

ESCUELA PROFESIONAL
DE ARQUITECTURA Y
URBANISMO

PROYECTO:

NEUROARQUITECTURA
PARA EL BIENESTAR: UN
CONTRASTE CON LA
ARQUITECTURA
CONVENCIONAL EN EL
DISEÑO DE UN CENTRO
DE SALUD TIPO I-4, EN
LA ZONA ALTO ANDINA
DE ATUNCOLLA - PUNO -
PUNO

FECHA:

OCTUBRE DEL 2024

TESISTAS:

- BACH. MARILUZ MILAGROS
QUISPE ILAQUITA

- BACH. ALEXIS XAVIER ZEA
VILCA

DIRECTOR/ASESOR:

M.Sc. MARCO ANTONIO
ESPILLICO BLANCO

JURADOS DE TESIS:

D.Sc. ELEODORO HUICHI
ATAMARI

Presidente

Dr. RUBEN ARTURO
CACSIRES GRIMALDOS

Primer Miembro

D.Sc. JORGE ADAN
VILLEGAS ABRILL

Segundo Miembro

NOMBRE DEL PLANO:

BLOQUE 07 - CORTES

Escala: 1:50

UBICACION:

REGION: PUNO
PROVINCIA: PUNO
DISTRITO: ATUNCOLLA

LAMINA:

A-B-16

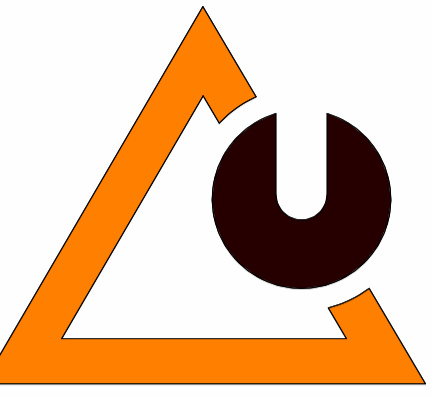

PROYECTO:

NEUROARQUITECTURA PARA EL BIENESTAR: UN CONTRASTE CON LA ARQUITECTURA CONVENCIONAL EN EL DISEÑO DE UN CENTRO DE SALUD TIPO I-4, EN LA ZONA ALTO ANDINA DE ATUNCOLLA - PUNO - PUNO

FECHA:

OCTUBRE DEL 2024

TESISTAS:

- BACH. MARILUZ MILAGROS QUISPE ILAQUITA

- BACH. ALEXIS XAVIER ZEA VILCA

DIRECTOR/ASESOR:

M.Sc. MARCO ANTONIO ESPILLICO BLANCO

JURADOS DE TESIS:

D.Sc. ELEODORO HUICHI ATAMARI

Presidente

Dr. RUBEN ARTURO CACSIRE GRIMALDOS

Primer Miembro

D.Sc. JORGE ADAN VILLEGAS ABRILL

Segundo Miembro

NOMBRE DEL PLANO:

BLOQUE 08 PLANTA Y CORTES

Escala: 1:50

UBICACION:

REGION: PUNO
PROVINCIA: PUNO
DISTRITO: ATUNCOLLA

LAMINA:

A-B-17

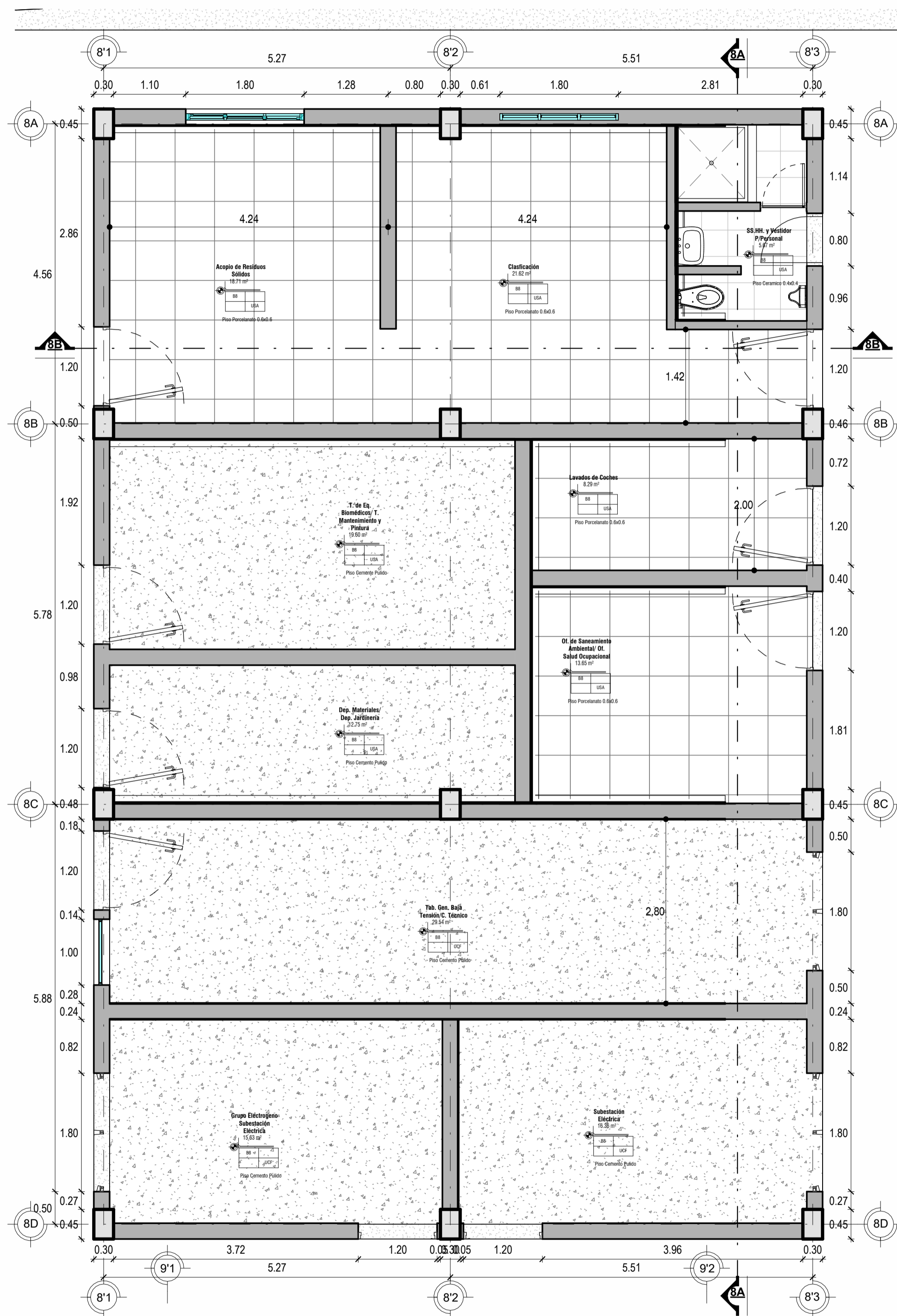

PRIMER NIVEL_BLOQUE 08

Esc. 1:50



SECCION 8A

Esc. 1:50

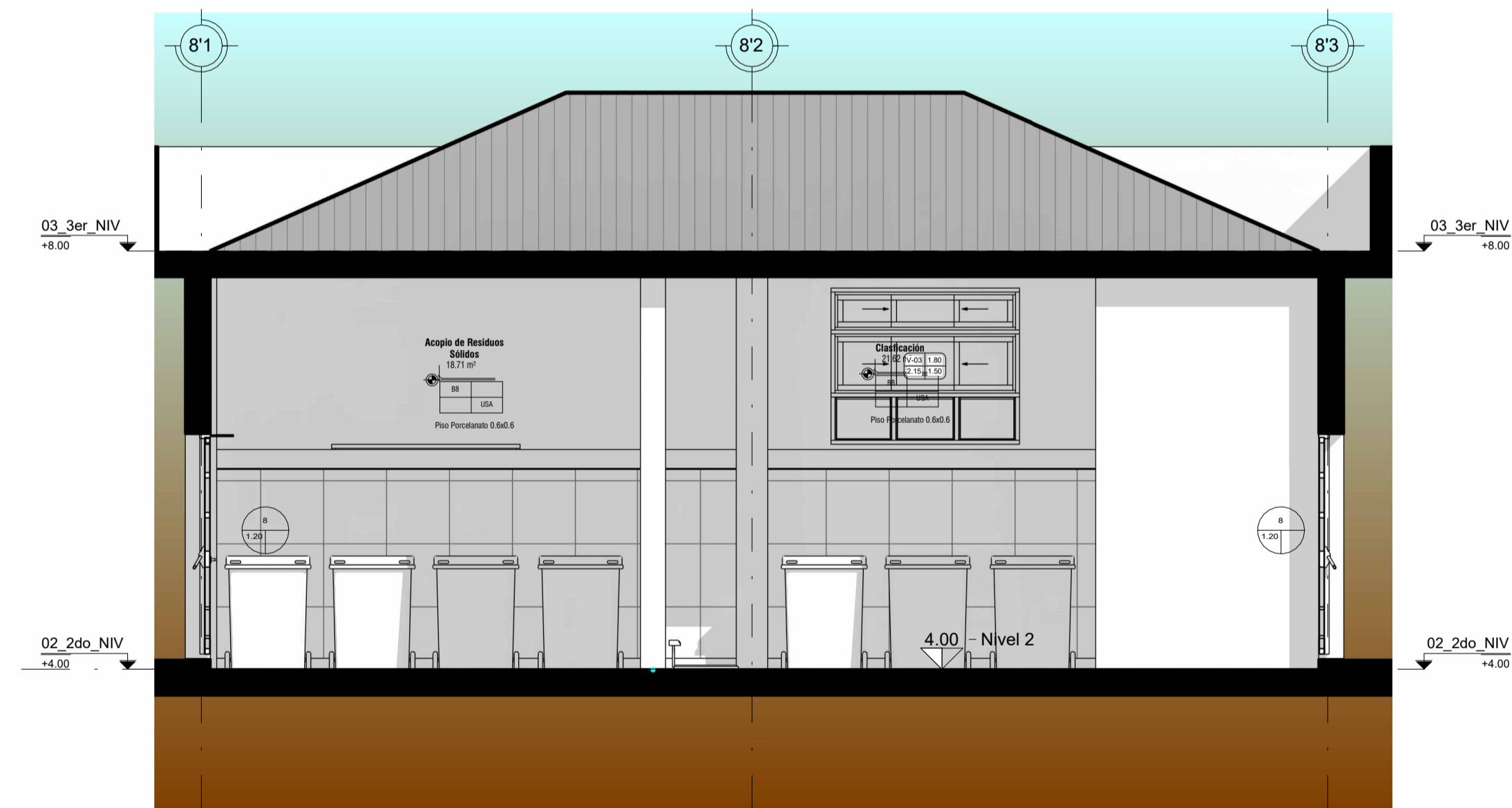

SECCION 8B

Esc. 1:50

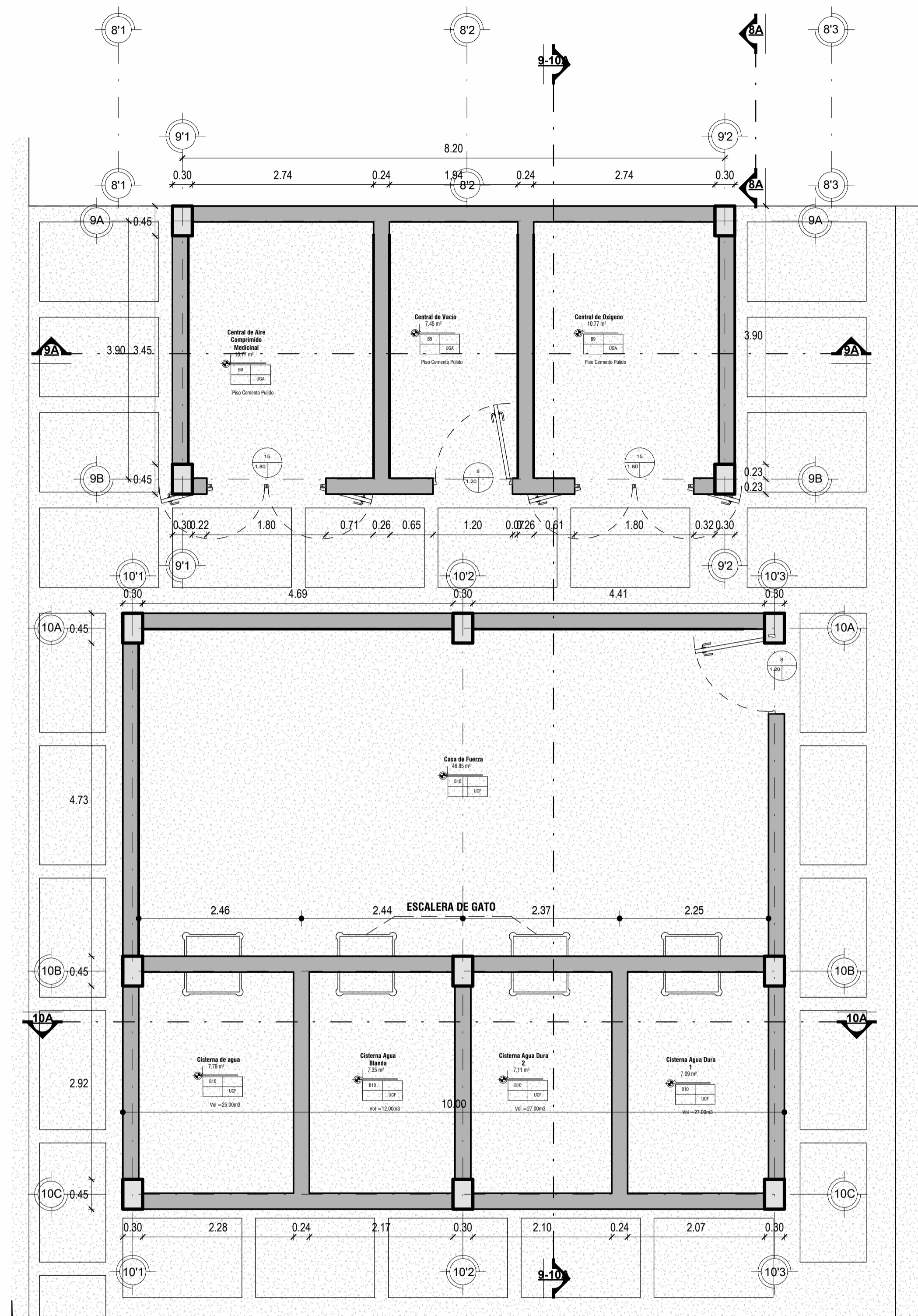

PLANO DISTRIBUCION BLOQUE 09

Esc. 1: 50

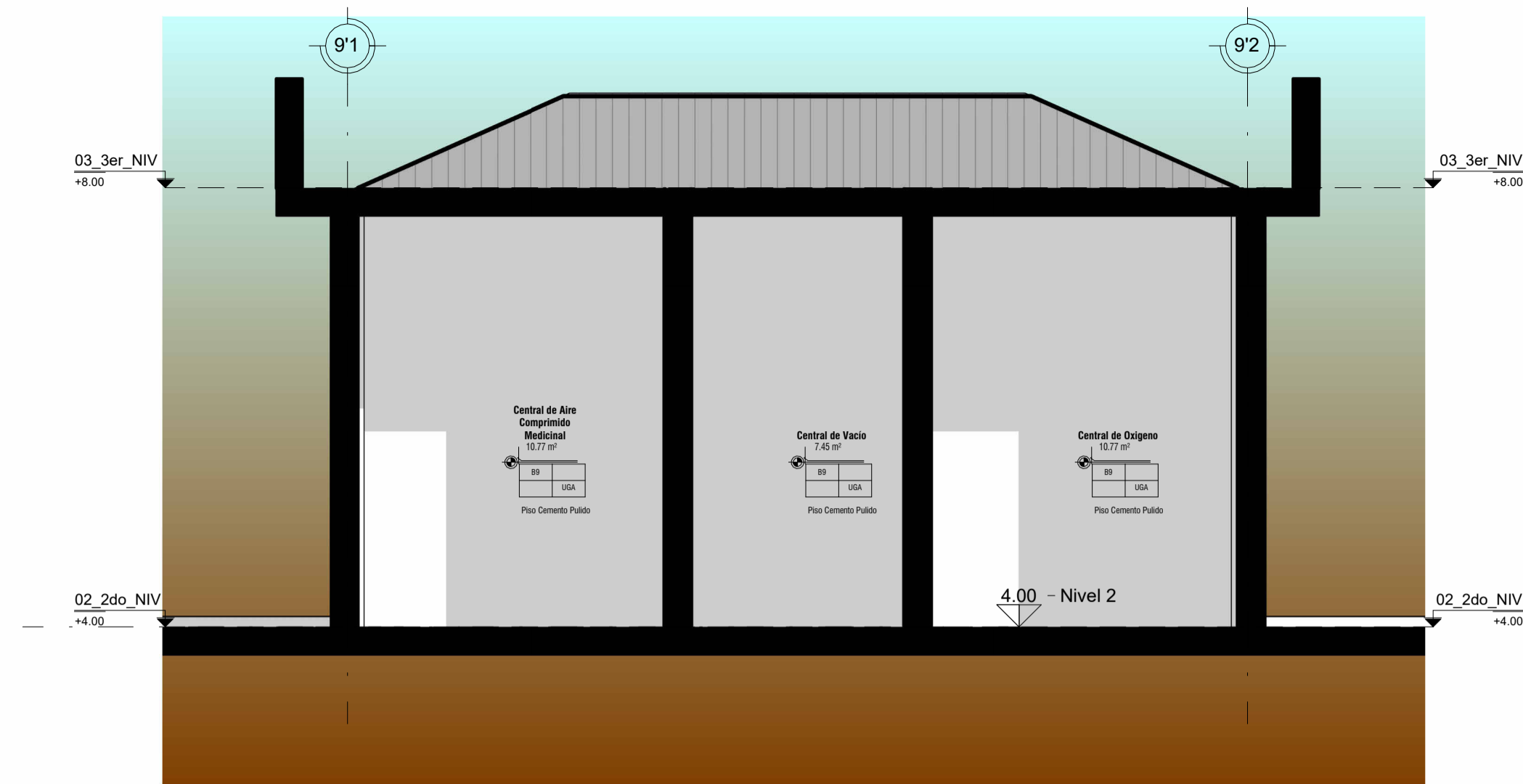

SECCION 9A

Esc. 1: 50

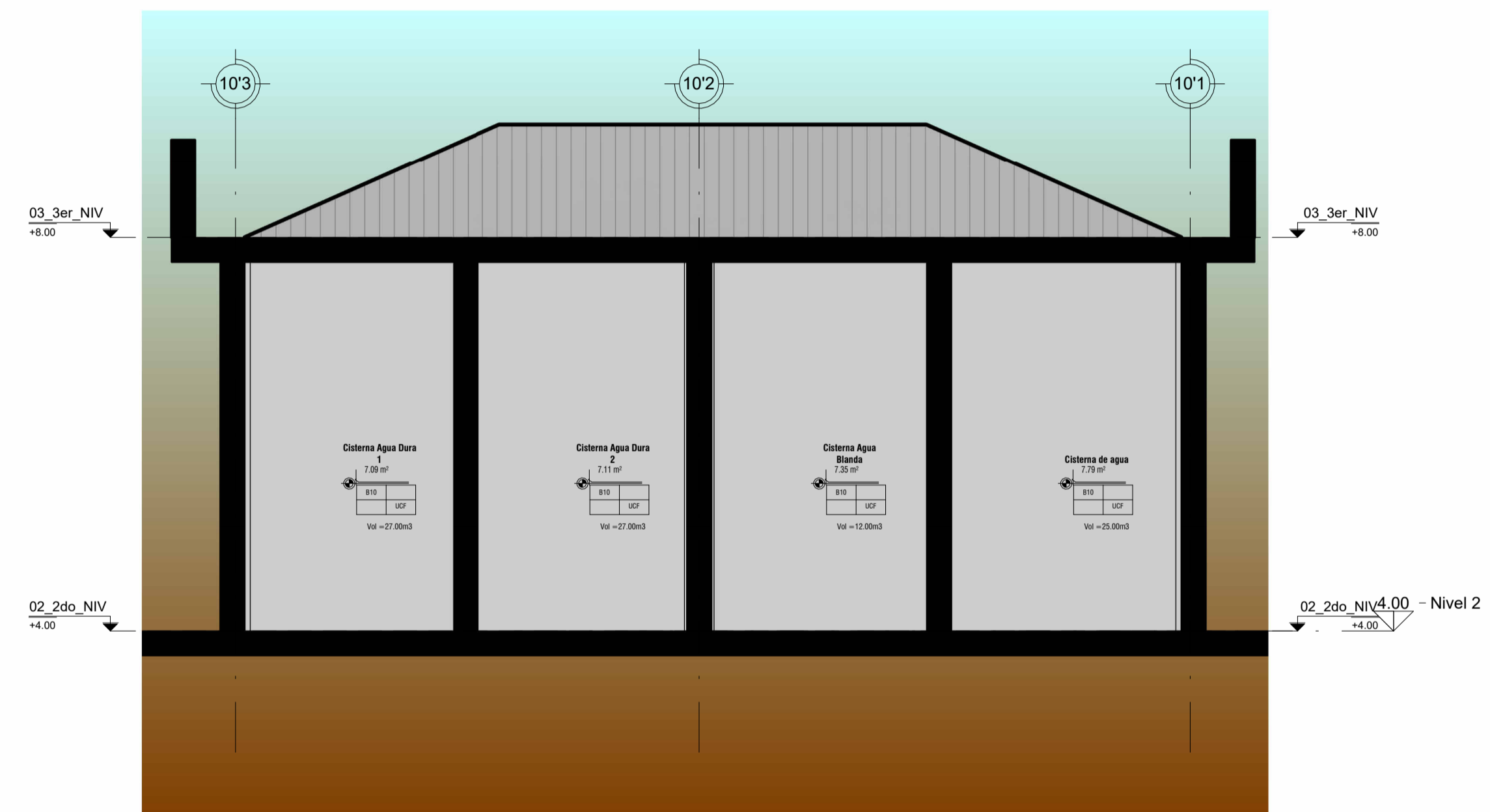

SECCION 10A

Esc. 1: 50



SECCION 9-10A

Esc. 1: 50

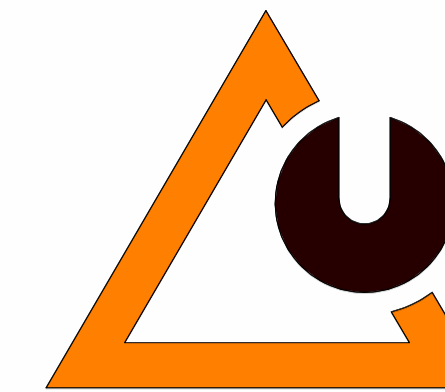

PROYECTO:

NEUROARQUITECTURA PARA EL BIENESTAR: UN CONTRASTE CON LA ARQUITECTURA CONVENCIONAL EN EL DISEÑO DE UN CENTRO DE SALUD TIPO I-4, EN LA ZONA ALTO ANDINA DE ATUNCOLLA - PUNO - PUNO

FECHA:

OCTUBRE DEL 2024

TESISTAS:

- BACH. MARILUZ MILAGROS QUISPE ILAQUITA

- BACH. ALEXIS XAVIER ZEA VILCA

DIRECTOR/ASESOR:

M.Sc. MARCO ANTONIO ESPILLICO BLANCO

JURADOS DE TESIS:

D.Sc. ELEODORO HUICHI ATAMARI

Presidente

Dr. RUBEN ARTURO CACSIRE GRIMALDOS

Primer Miembro

D.Sc. JORGE ADAN VILLEGAS ABRILL

Segundo Miembro

NOMBRE DEL PLANO:

BLOQUE 09 PLANTA Y CORTES

Escala: 1: 50

UBICACION:

REGION: PUNO
PROVINCIA: PUNO
DISTRITO: ATUNCOLLA

LAMINA:

A-B-18

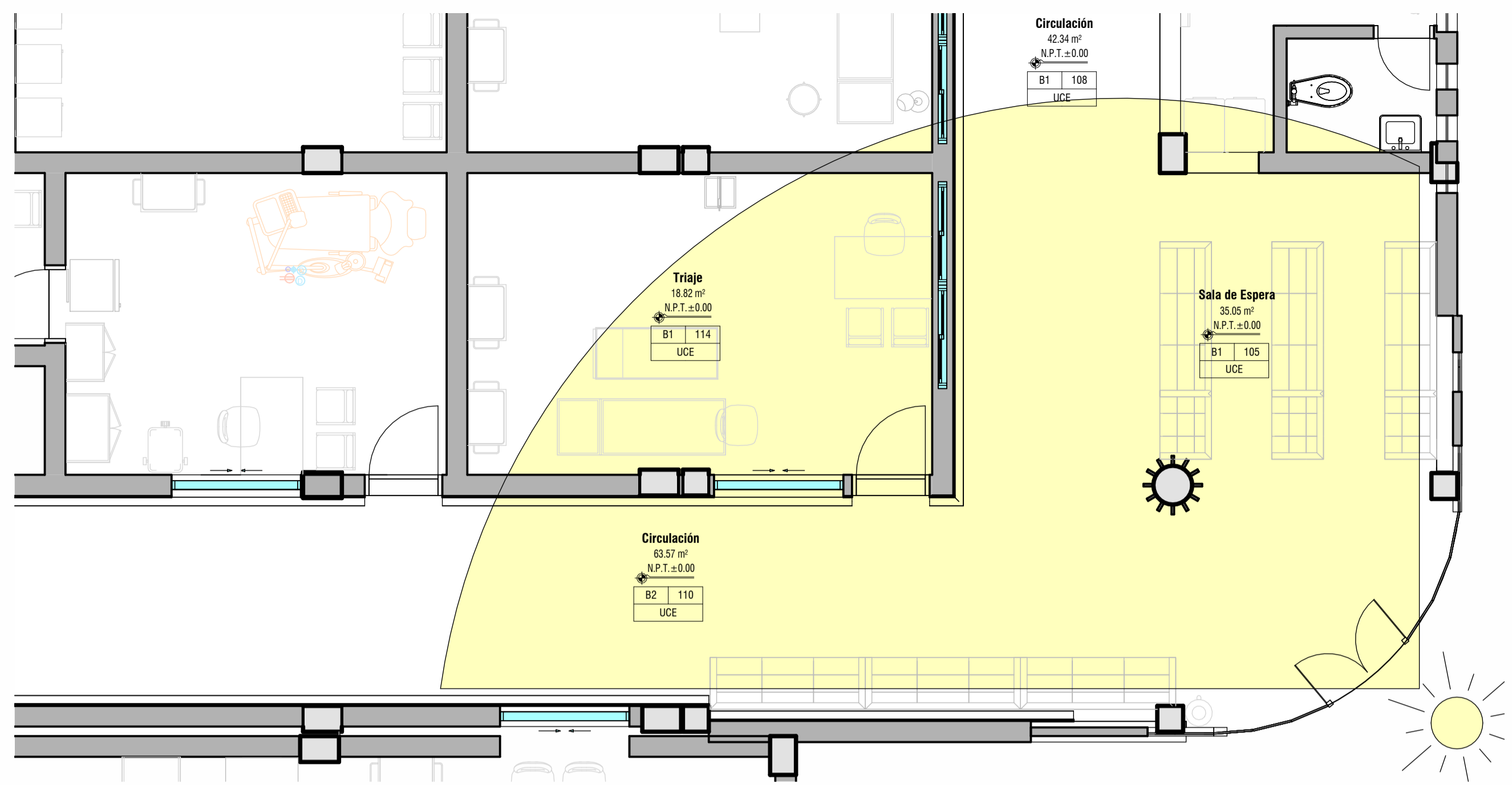

Iluminación 1.0

Esc. 1:50

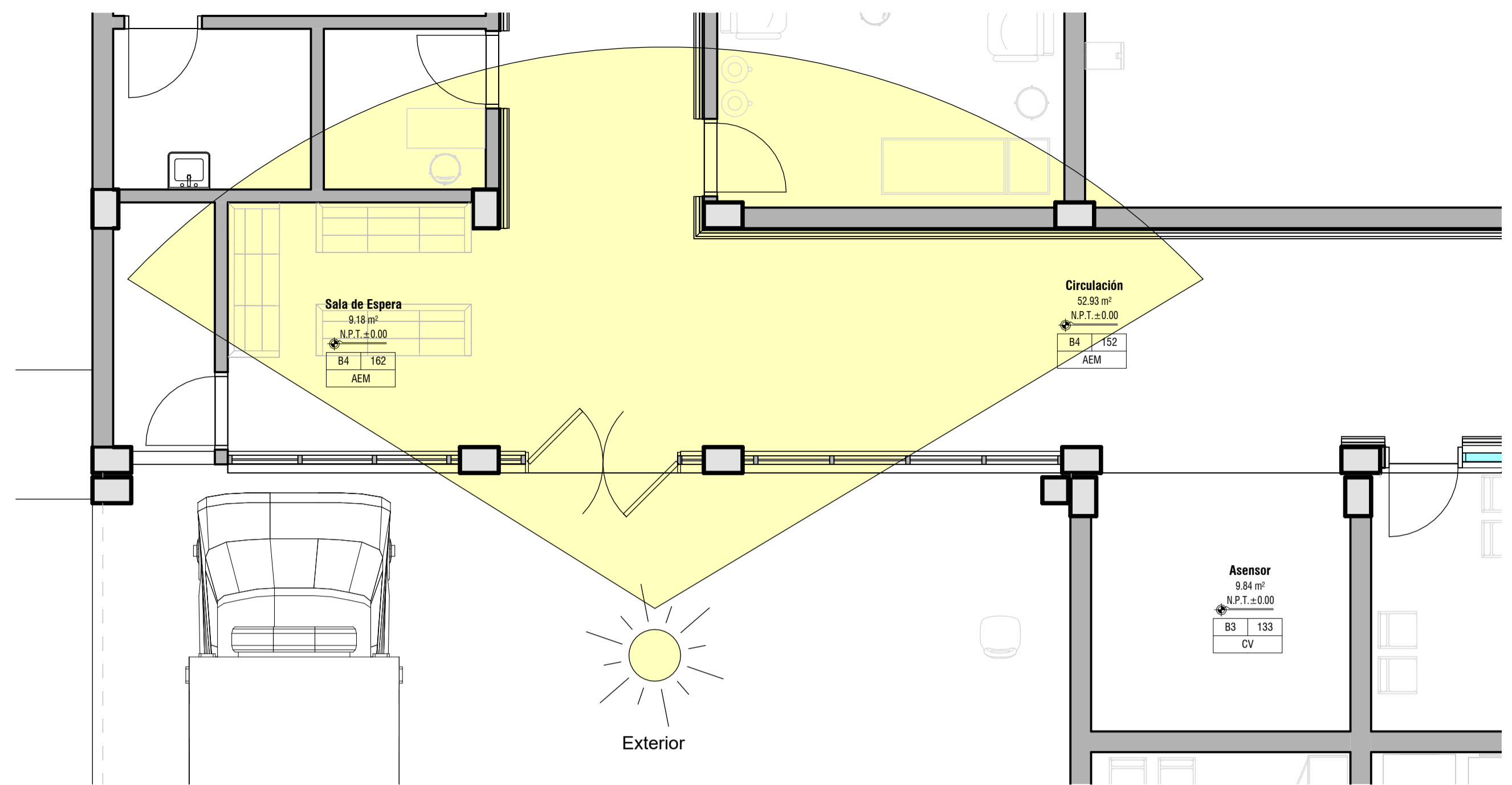

Iluminación 2.0

Esc. 1:50

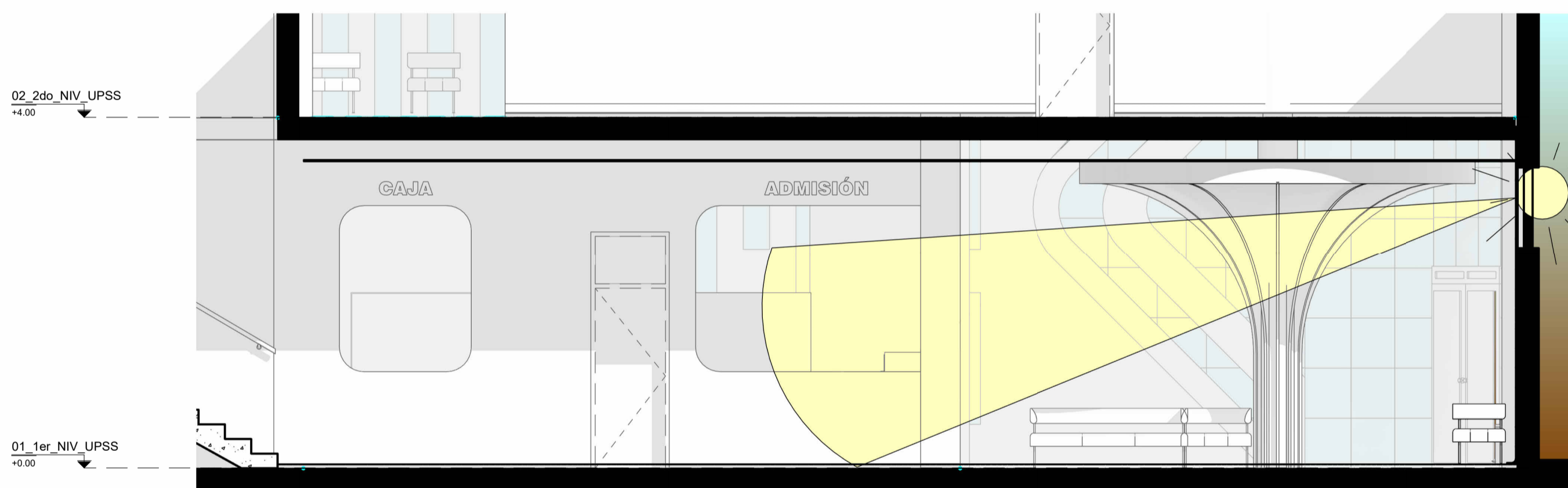

Sección Iluminación 1.0

Esc. 1:50

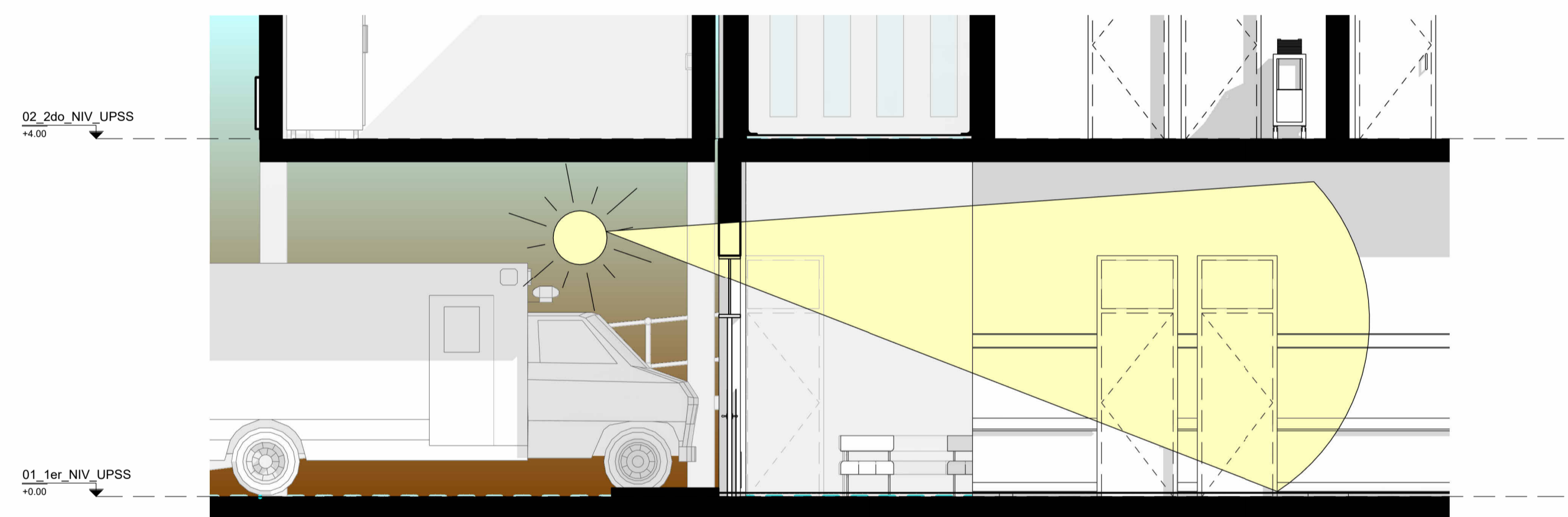

Sección Iluminación 2.0

Esc. 1:50



Sala de espera Consulta Externa

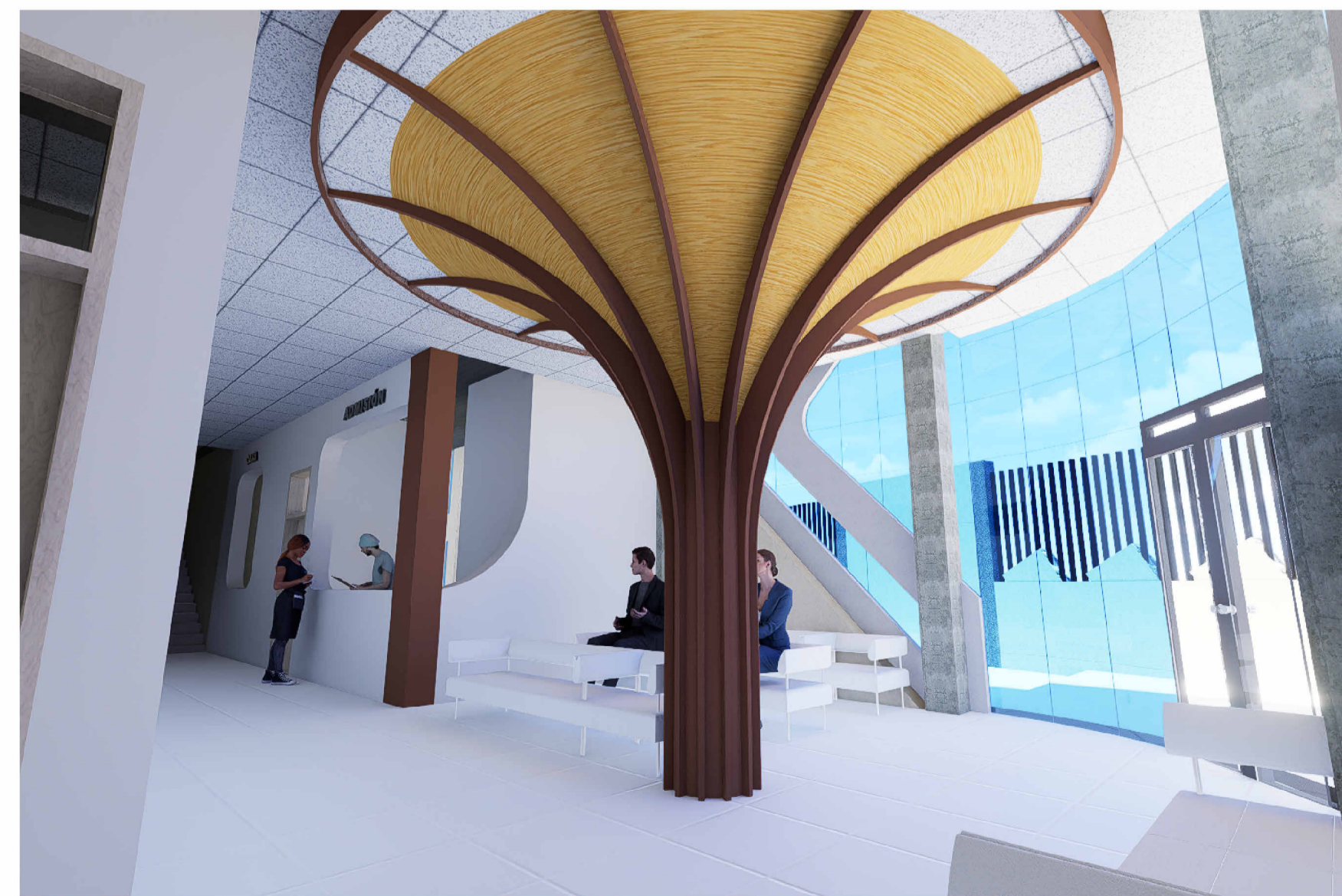

Sala de espera Consulta Externa



Sala de espera Consulta Externa

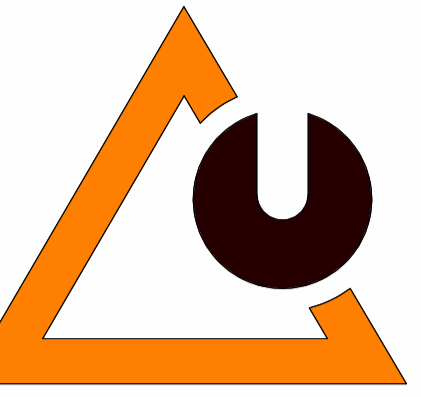

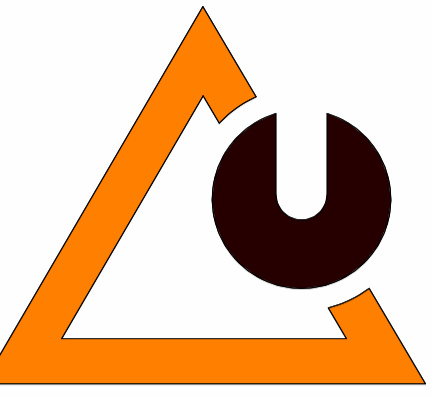

PROYECTO:

NEUROARQUITECTURA PARA EL BIENESTAR: UN CONTRASTE CON LA ARQUITECTURA CONVENCIONAL EN EL DISEÑO DE UN CENTRO DE SALUD TIPO I-4, EN LA ZONA ALTO ANDINA DE ATUNCOLLA - PUNO - PUNO

FECHA:

DICIEMBRE DEL 2024

TESISTAS:

- BACH. MARILUZ MILAGROS QUISPE ILAQUITA
- BACH. ALEXIS XAVIER ZEA VILCA

DIRECTOR/ASESOR:

M.Sc. MARCO ANTONIO ESPILLICO BLANCO

JURADOS DE TESIS:

D.Sc. ELEODORO HUICHI ATAMARI
Presidente

Dr. RUBEN ARTURO CACSIRE GRIMALDOS
Primer Miembro

D.Sc. JORGE ADAN VILLEGAS ABRILL
Segundo Miembro

NOMBRE DEL PLANO:

DETALLE DE ILUMINACIÓN 02

Escala: 1:50

UBICACIÓN:

REGION: PUNO
PROVINCIA: PUNO
DISTRITO: ATUNCOLLA

LAMINA:

A-D-02

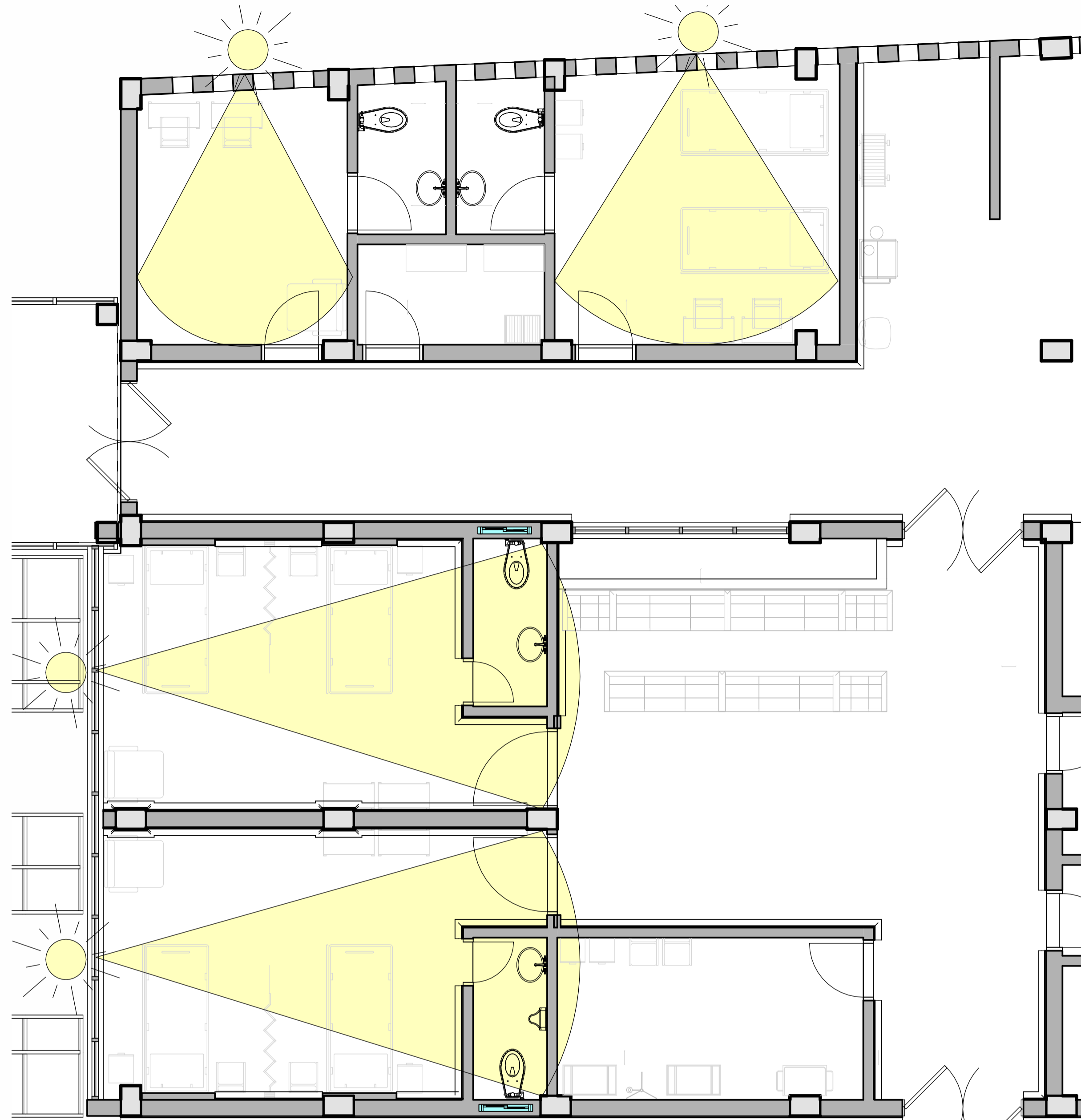

Iluminación 3.0

Esc. 1:50



Sección Iluminación 3.0

Esc. 1:50

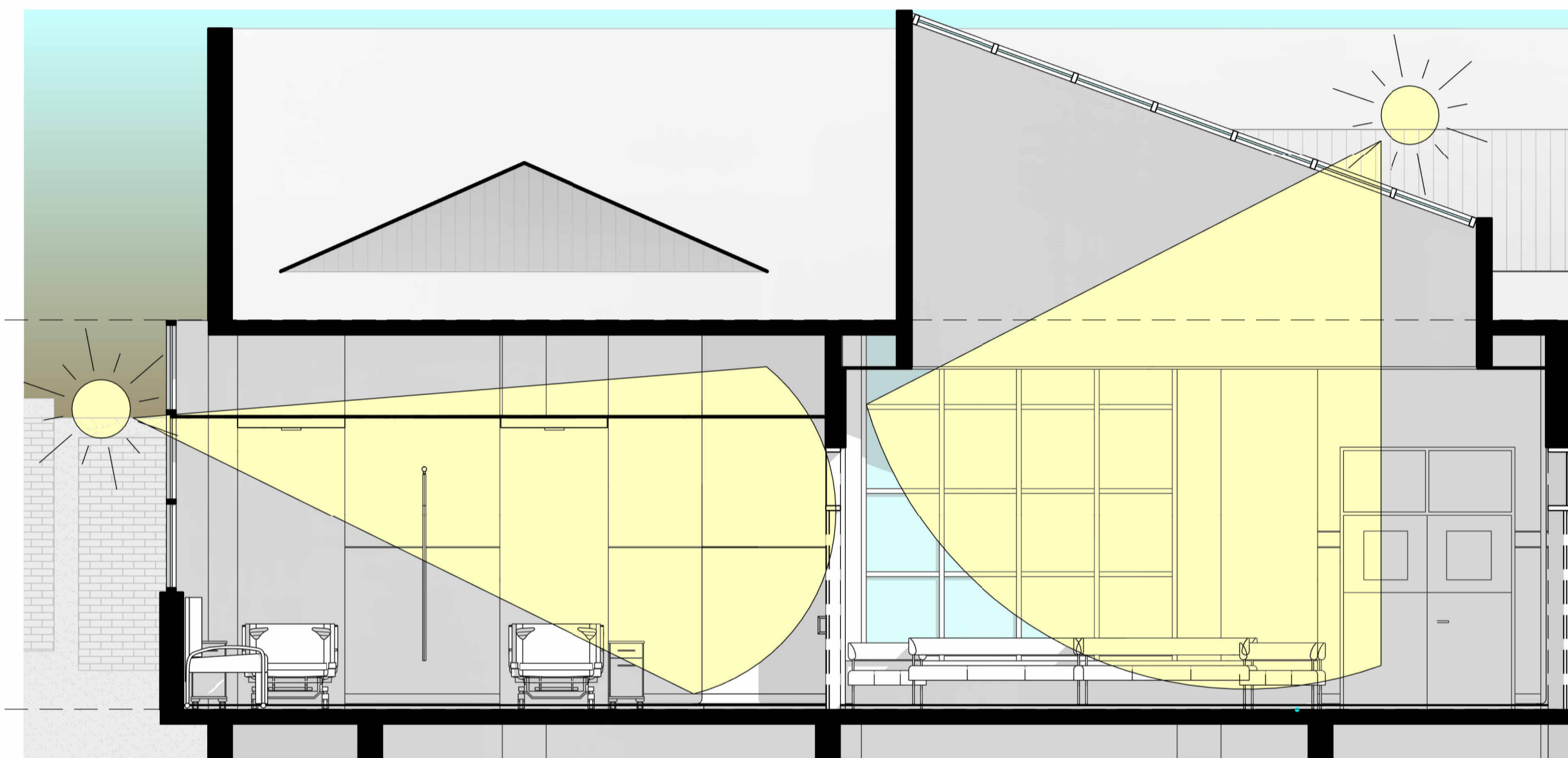

Sección Iluminación 4.0

Esc. 1:50



Internamiento Mujeres



Sala de Espera Internamiento



Internamiento Mujeres



Ingreso N° 04 Público y Servicios



Jardín terapéutico N° 02



Ingreso N° 01 Cafe - Snack



Circulación entre Jardines



Ingreso Principal



Jardín Terapéutico N° 01



Jardín Terapéutico N° 01



Ingreso N° 01

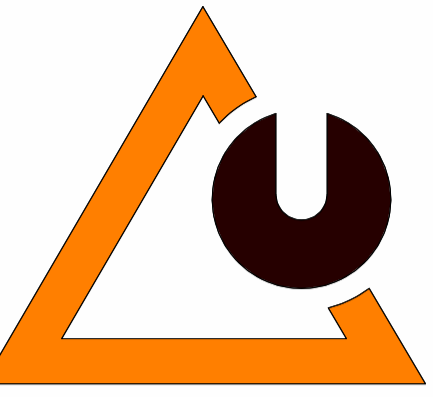



Circulación Consulta Externa

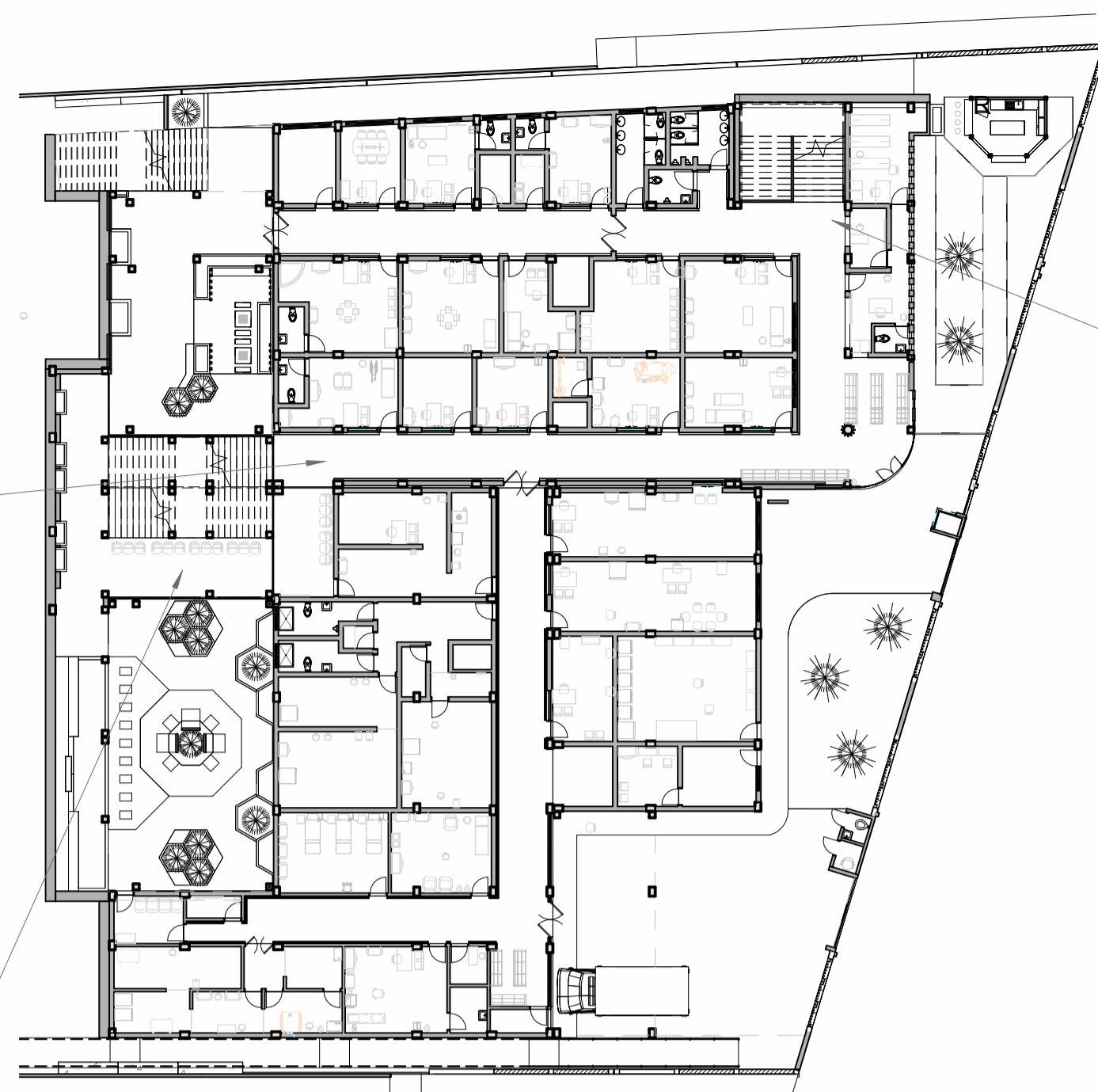

Circulación - Admisión Consulta Externa



Sala de espera Toma de Muestras



Sala de espera Internamiento

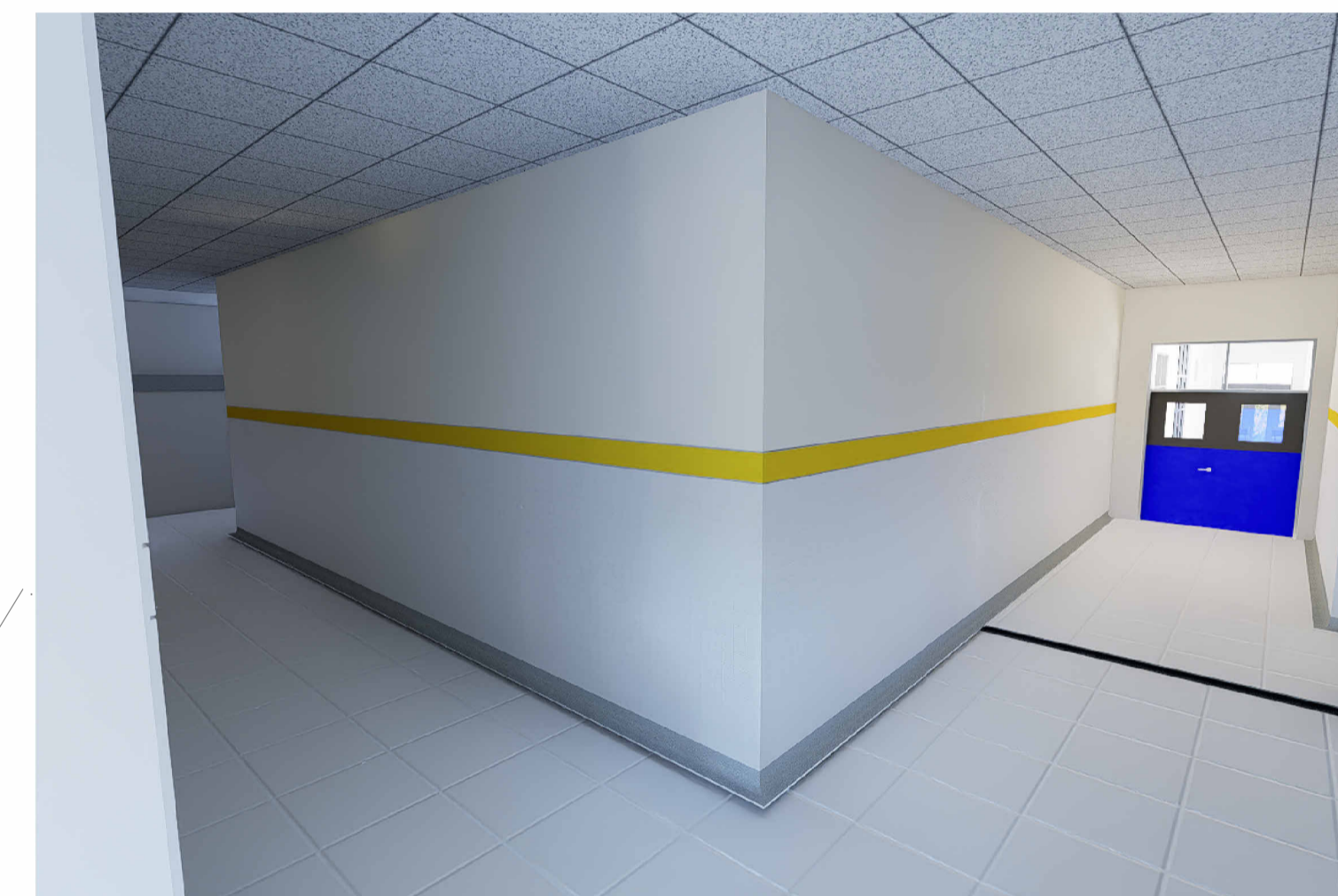

Circulación Consulta Externa 2do Nivel



Circulación Internamiento

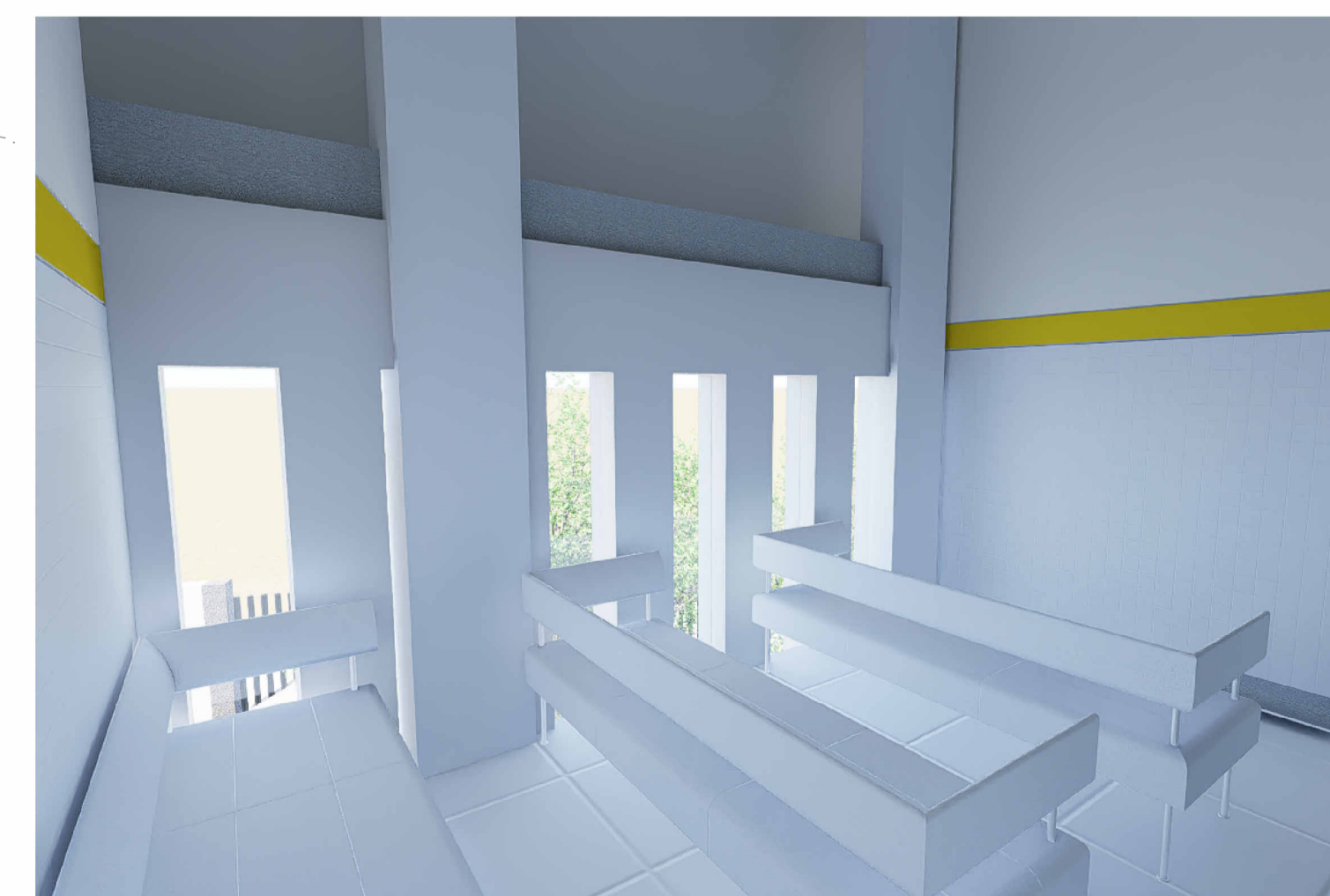
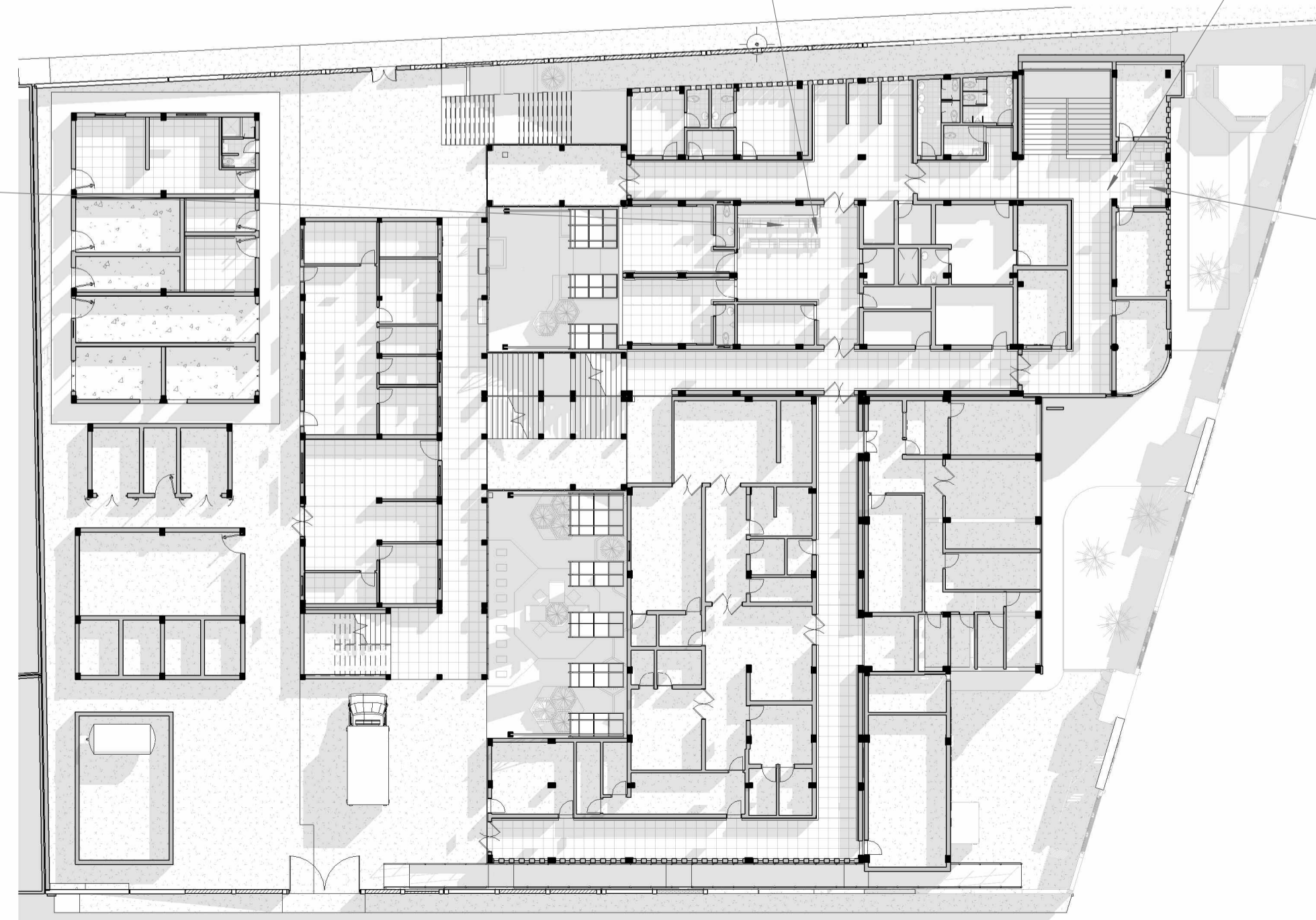

Sala de Espera Seguro Social y Reniec

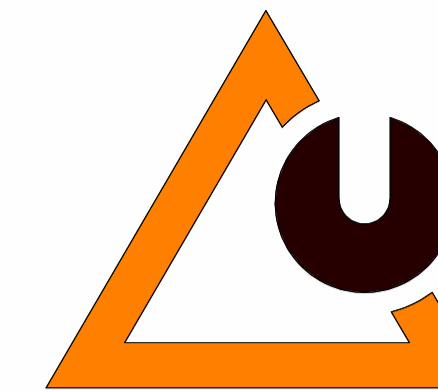

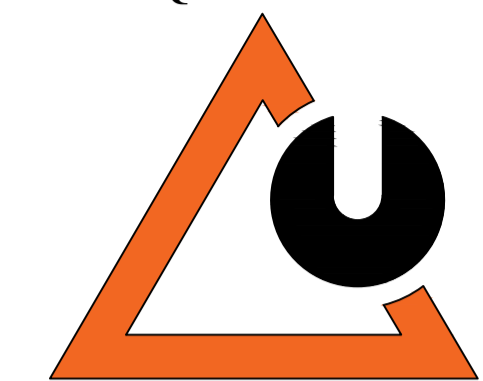

- BACH. MARILUZ MLAGROS QUISPE ILAGUITA
- BACH. ALEXIS XAVIER ZEA VILCA

M.Sc. MARCO ANTONIO ESPILLICO BLANCO

D.Sc. ELEODORO HUICHI ATAMARI

Presidente

Dr. RUBEN ARTURO CACSIRE GRIMALDOS

Primer Miembro

D.Sc. JORGE ADAN VILLEGAS ABRILL

Segundo Miembro

REGION: PUNO
PROVINCIA: PUNO
DISTRITO: ATUNCOLLA

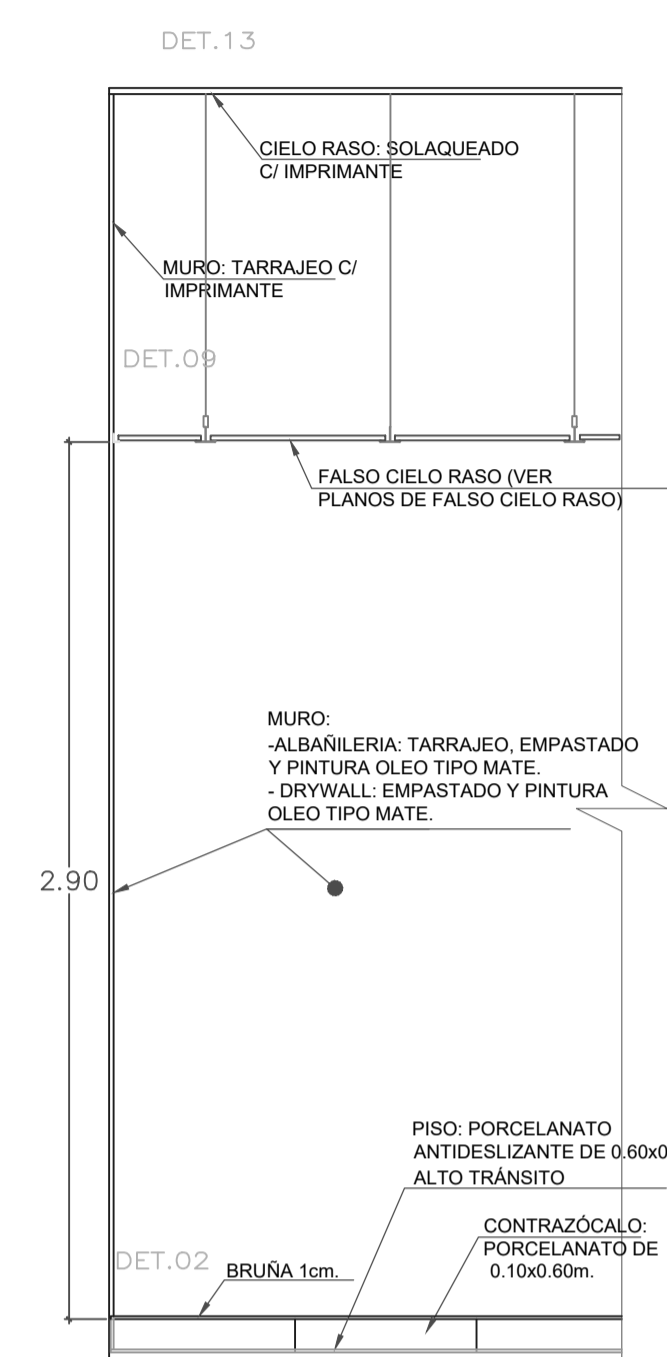

DETALLE DE ACABADO DE ADMINISTRACION Y ALMACÉN

ESC 1/25

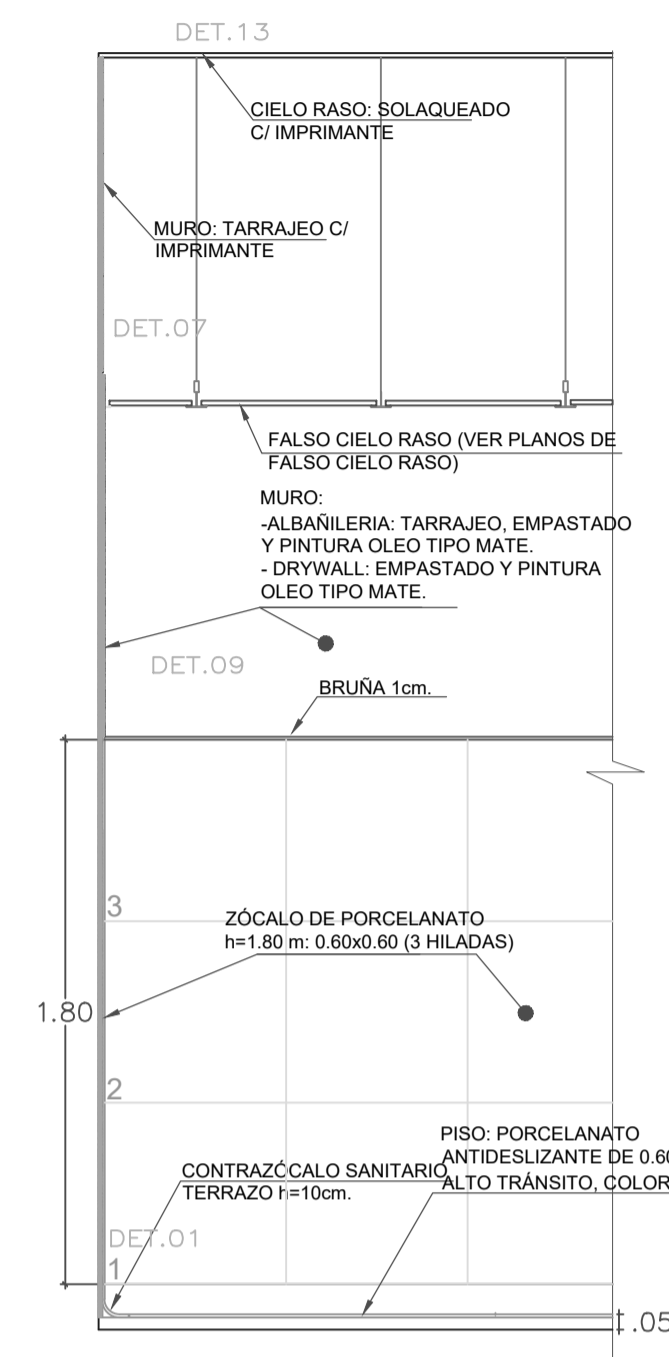

DETALLE DE ACABADO DE TOMA DE MUESTRAS

ESC 1/25



DETALLE DE ACABADO DE GUARDIANÍA

ESC 1/25

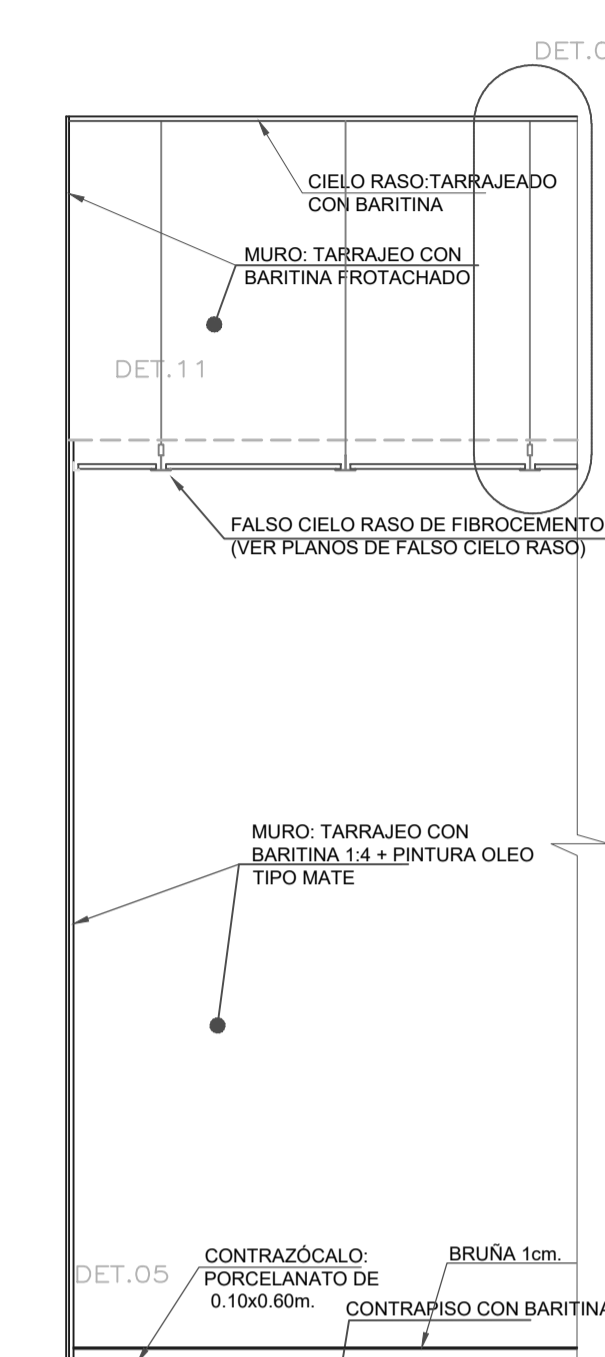

DETALLE DE ACABADO DE SOPORTE RADIOLOGÍA

ESC 1/25

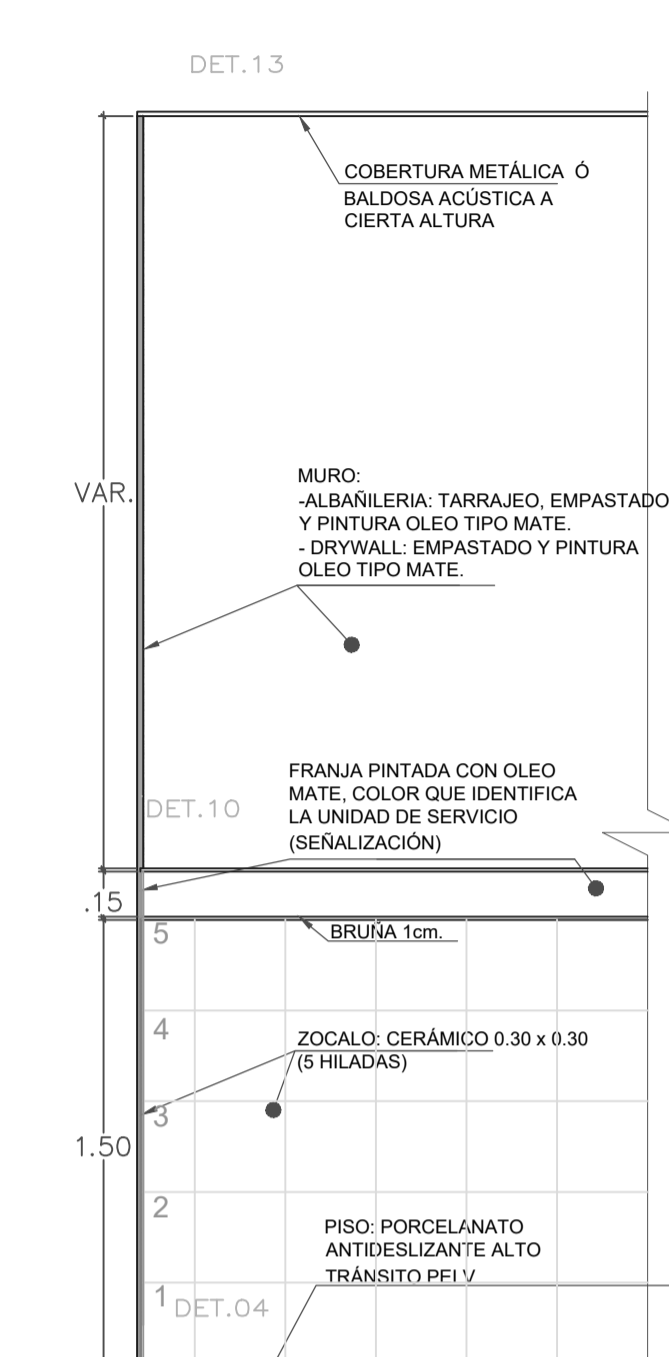

DETALLE DE ACABADO DE CORREDOR TECNICO

ESC 1/25

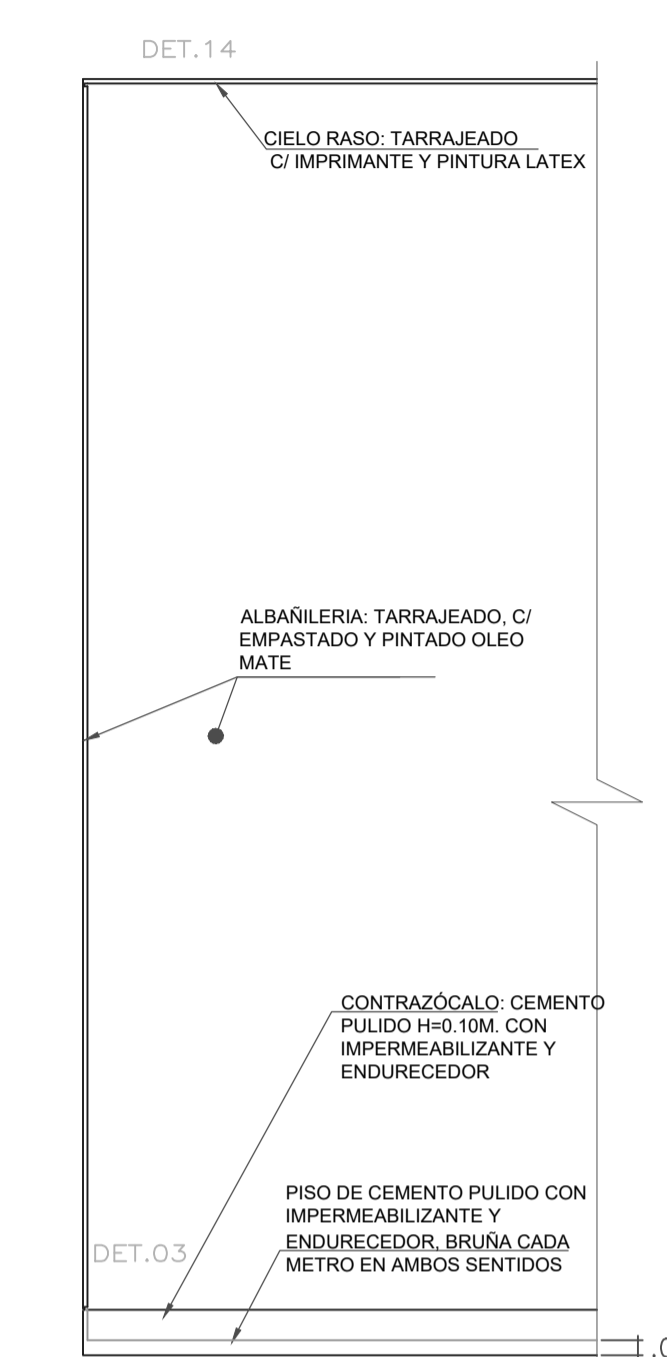

DETALLE DE ACABADO DE UPS CASA DE FUERZA II- CUARTO CLOSET II.EE 02- GRUPO ELECTROGENO PARA SUB ESTACION ELÉCTRICA- SUB ESTACION ELÉCTRICA- GEN. BAJA TENSIÓN/C. TÉCNICO- DE EQ. BIOMEDICOS/IT. MANTENIMIENTO Y PINTURA

ESC 1/25

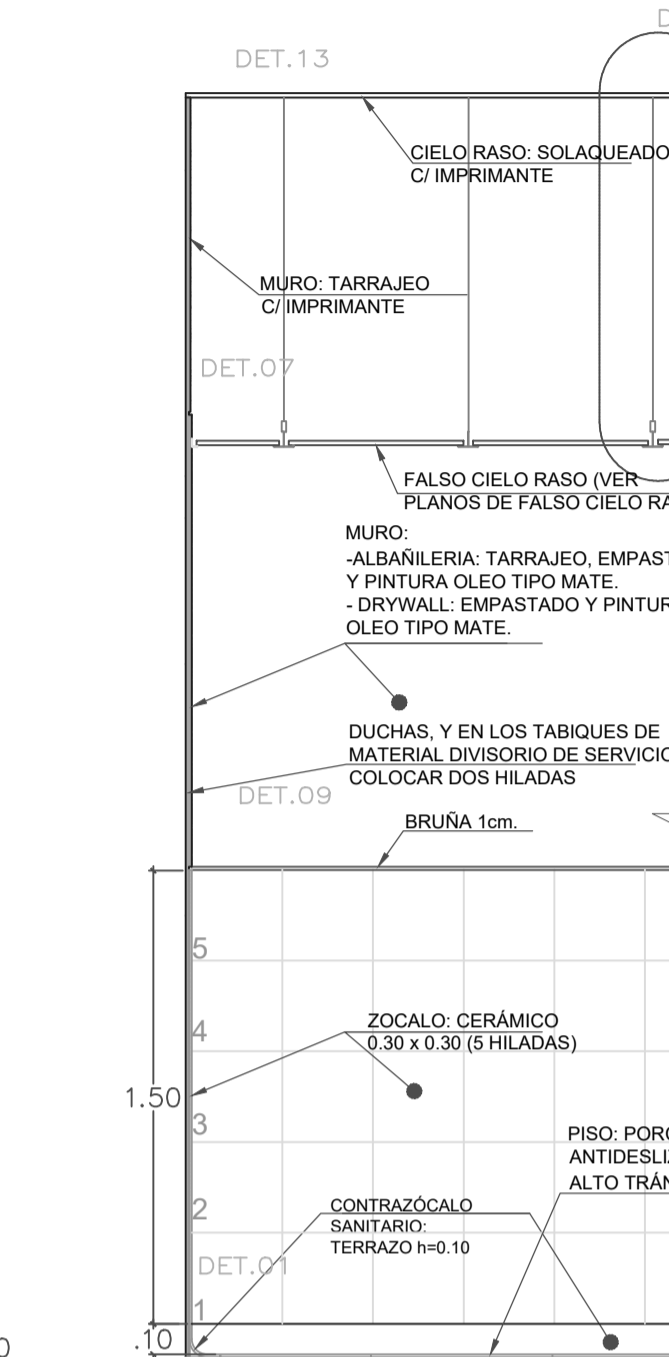

DETALLE DE ACABADO DE SSHH MUJERES, SSHH VARONES-BOTADERO PUBLICO- TOMA DE MEDICINA-PREVENCIÓN Y CONTROL DE TUBERCULOSIS CUARTO DE LIMPIEZA- CONSEJERÍA Y PREVENCIÓN, ITS, VIH Y SIDA- DUCHA DE EMERGENCIA

ESC 1/25

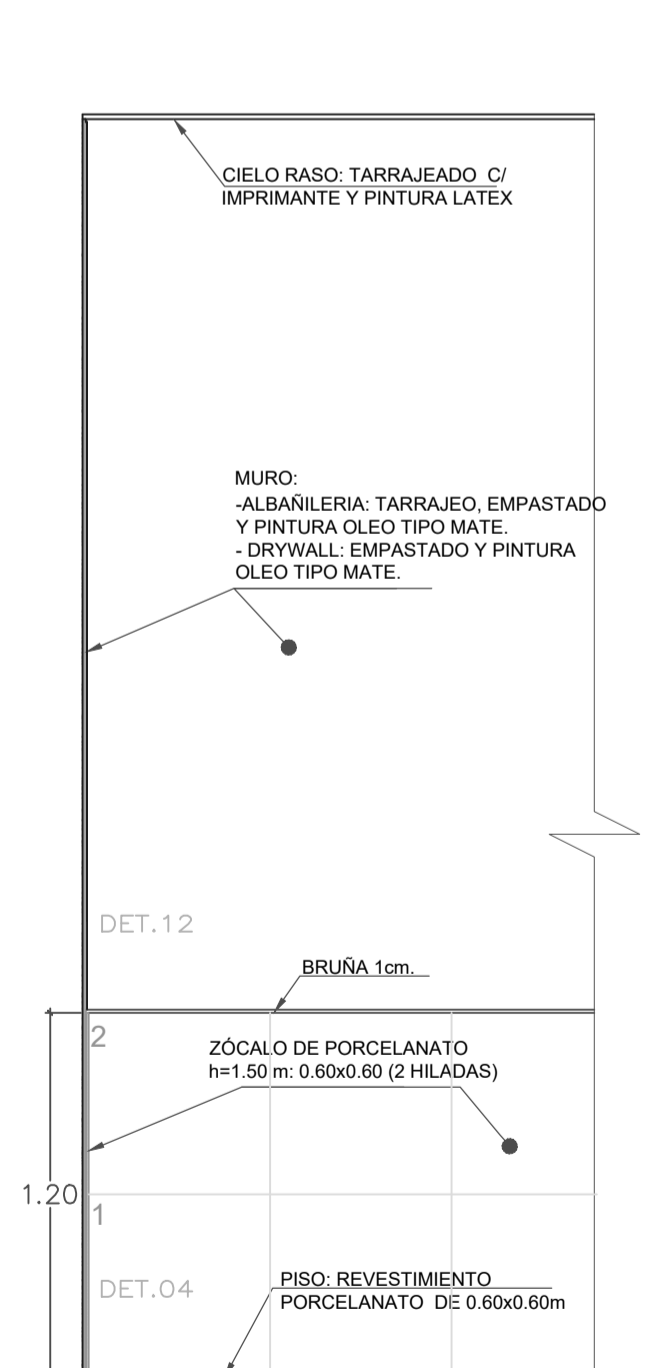

DETALLE DE ACABADO DE BAÑOS DE GUARDIANIA

ESC 1/25

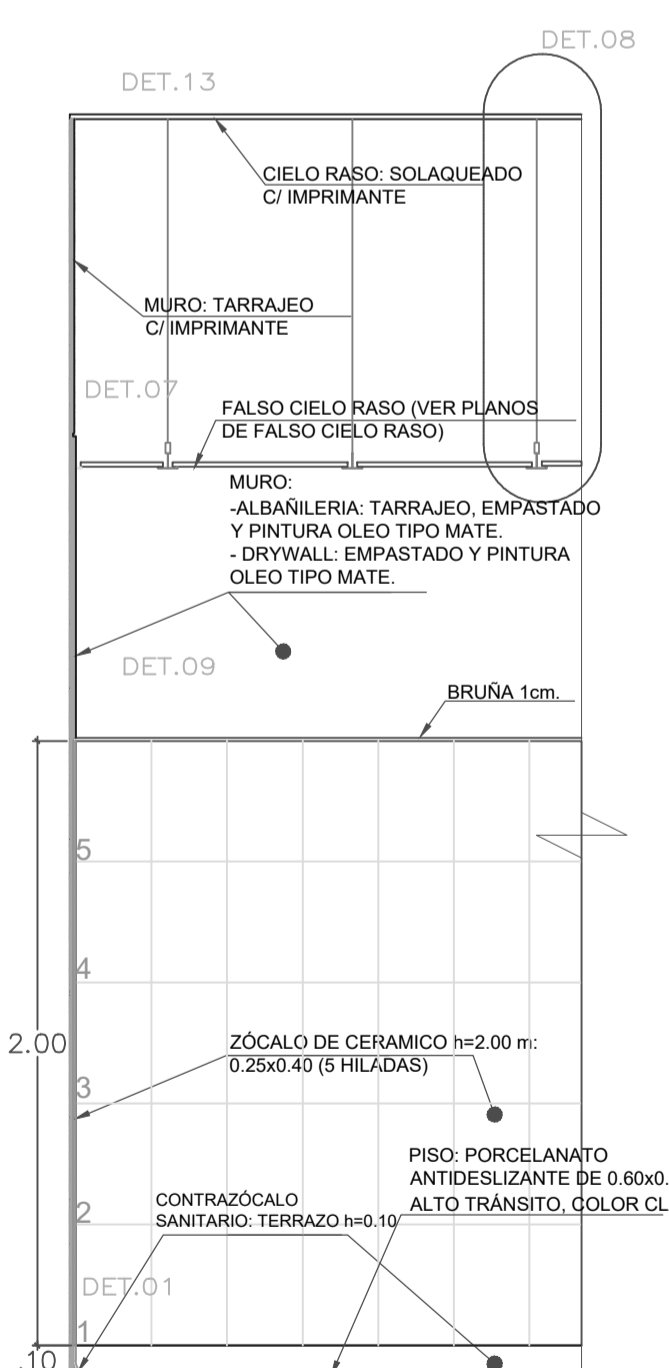

DETALLE DE ACABADO DE INT. RESIDUOS SÓLIDOS - A.I. RESIDUOS SÓLIDOS- ALM. I. DE RESIDUOS SÓLIDOS- INT. RESIDUOS SÓLIDOS.

ESC 1/25

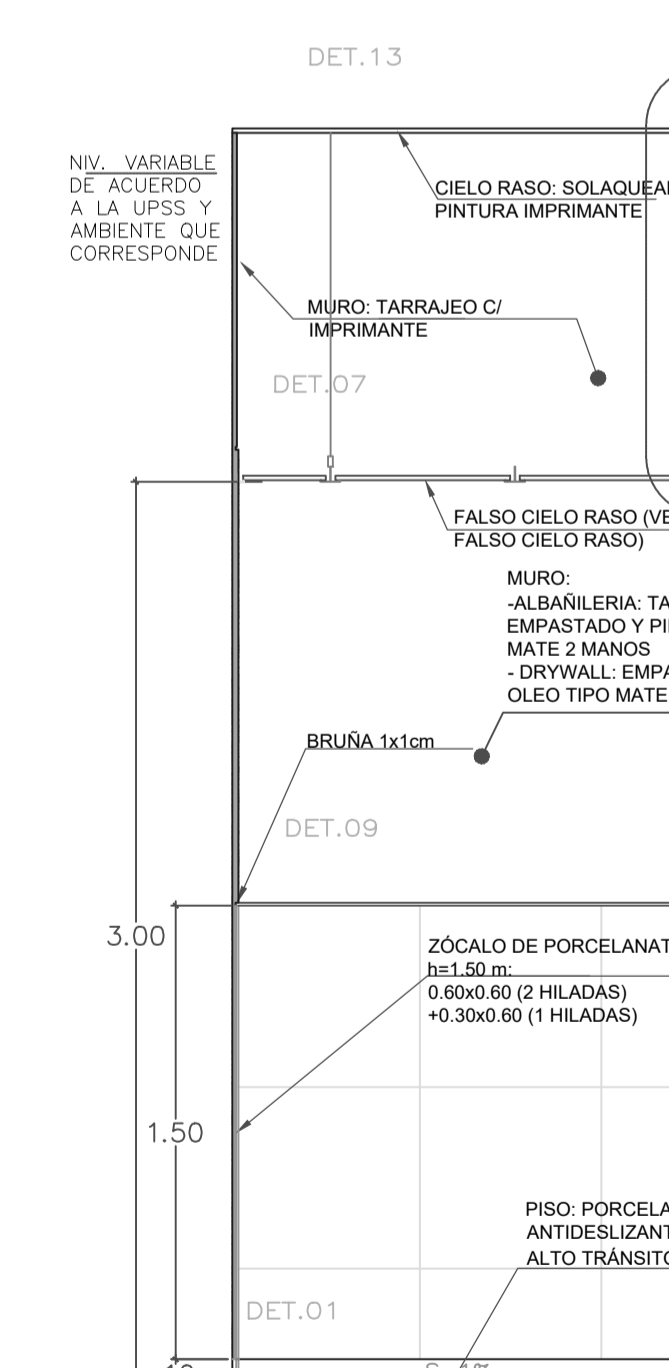

DETALLE DE ACABADO DE TÓPICO DE URGENCIAS Y EMERGENCIAS-TÓPICO DE PROCEDIMIENTOS DE ENFERMERÍA-DE EMERGENCIA

ESC 1/25



DETALLE DE ACABADO DE RECEPCIÓN Y SELECC. DE R.S / CLAS DE R. S.-COSTURA Y REPARACION - SECADO Y PLANCHADO-LAVADO Y CENTR.-AREA DE CAMARAS FRIAS.-ÁREA CLIMATIZADA

ESC 1/25



DETALLE DE ACABADO DE LAVADO DE COCHES - ACOPIO DE RESIDUOS SÓLIDOS- CLASIFICACIÓN

ESC 1/25



DETALLE DE ACABADO DE LAVADO DE COCHES - COMEDOR- COCINA-LAVADO DE VAJILLA-ENTREGA DE ALIMENTOS

ESC 1/25

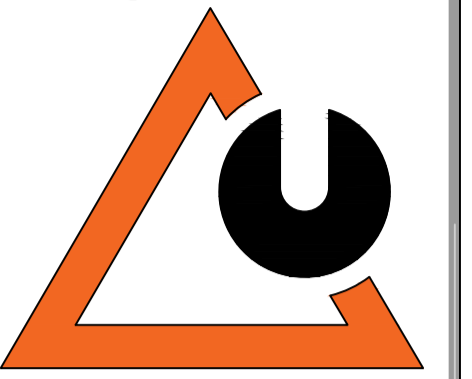

PROYECTO:

NEUROARQUITECTURA PARA EL BIENESTAR: UN CONTRASTE CON LA ARQUITECTURA CONVENCIONAL EN EL DISEÑO DE UN CENTRO DE SALUD TIPO I-4, EN LA ZONA ALTO ANDINA DE ATUNCOLLA - PUNO - PUNO

FECHA:

OCTUBRE DEL 2024

TESISTAS:

- BACH. MARILUZ MILAGROS QUISPE ILAQUITA
- BACH. ALEXIS XAVIER ZEA VILCA

DIRECTOR/ASESOR:

M.Sc. MARCO ANTONIO ESPILLICO BLANCO

JURADOS DE TESIS:

D.Sc. ELEODORO HUICHI ATAMARI
Presidente

Dr. RUBEN ARTURO CACSIRE GRIMALDOS
Primer Miembro

D.Sc. JORGE ADAN VILLEGAS ABRILL
Segundo Miembro

NOMBRE DEL PLANO:

DETALLE DE PISOS Y ACABADOS 02

UBICACION:

REGION: PUNO
PROVINCIA: PUNO
DISTRITO: ATUNCOLLA

LAMINA:

A-D-02

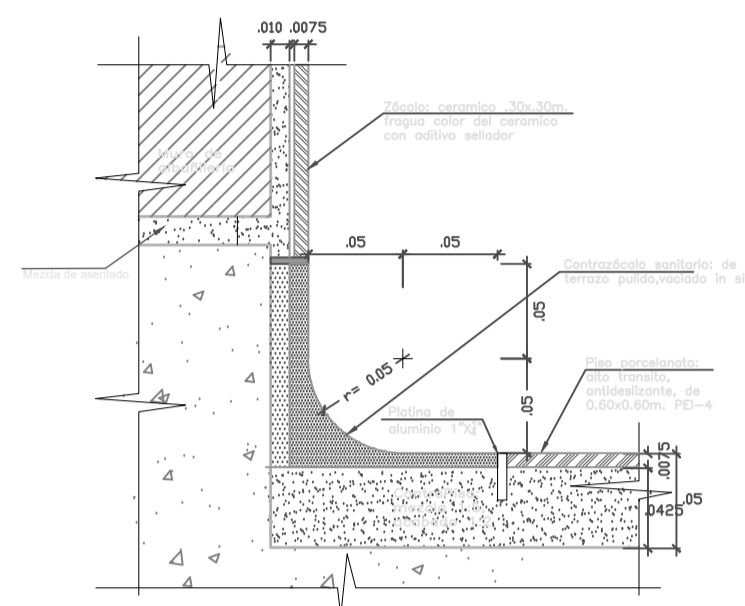

DET.01
ENCUENTRO DE PISO CERAMICO CON ZÓCALO DE CERAMICO Y CONTRAZÓCALO SANITARIO DE CERAMICO (PARA MUROS)
ESC: 1/2,5

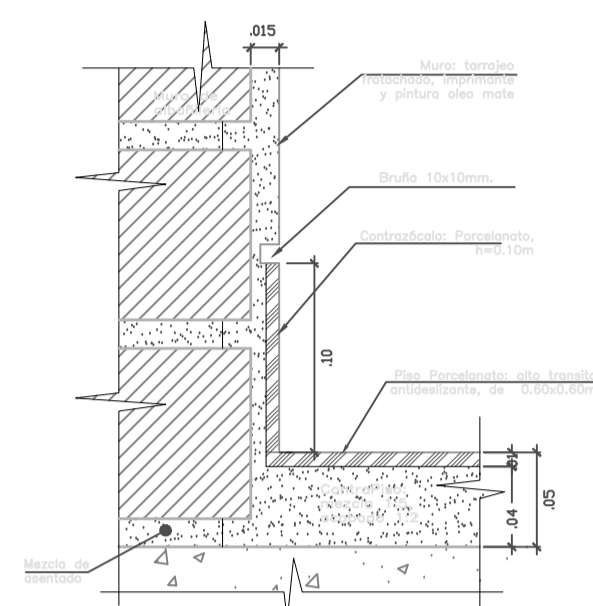

DET.02
ENCUENTRO DEL PISO PORCELANATO CON CONTRAZÓCALO DE PORCELANATO RECTO (PARA MUROS)
ESC: 1/2,5

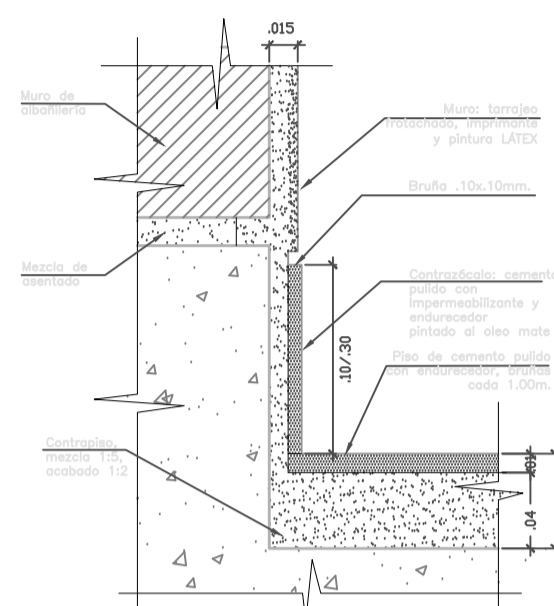

DET.03
ENCUENTRO PISO DE CEMENTO PULIDO CON CONTRAZÓCALO DE CEMENTO
ESC: 1/2,5

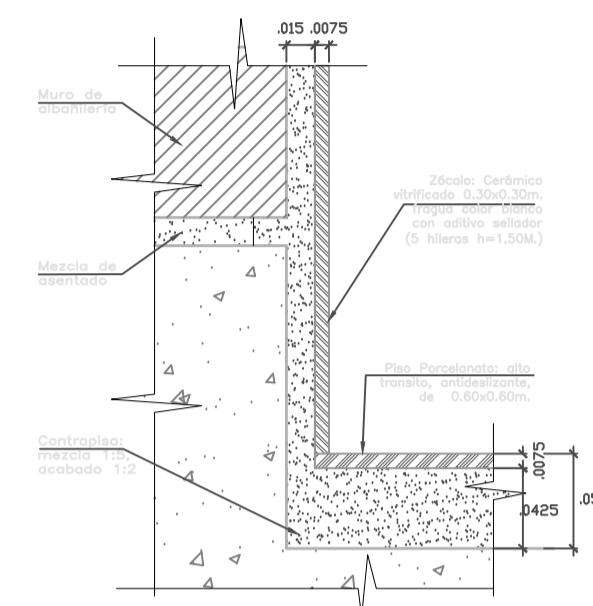

DET.04
ENCUENTRO DEL PISO DE PORCELANATO CON ZÓCALO DE CERAMICO
ESC: 1/2,5

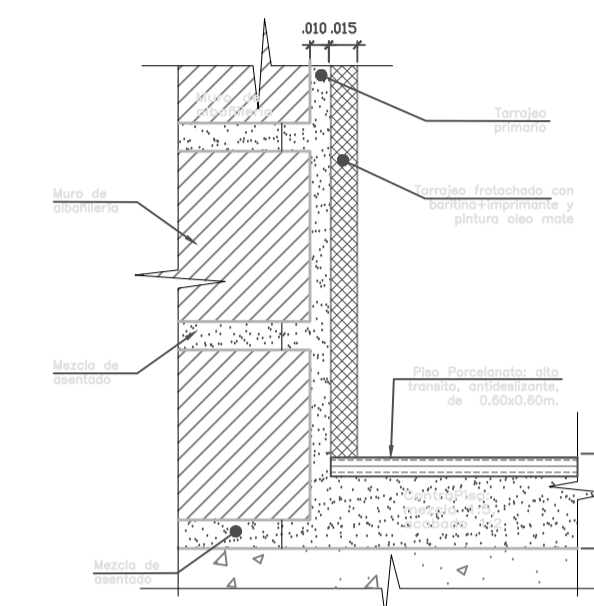

DET.05
ENCUENTRO DEL PISO DE PORCELANATO CON TARRAJEO CON BARRINA
ESC: 1/2,5

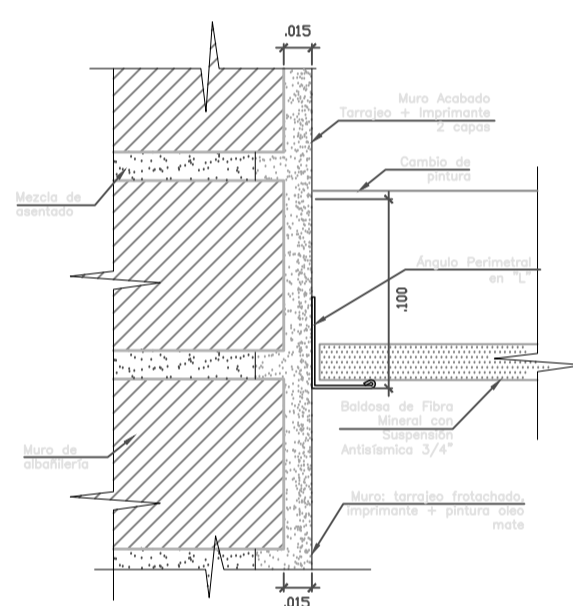

DET.06
ENCUENTRO MURO DE 1,5cm Y FALSO CIELO RASO (Baldosa de fibra mineral)
ESC: 1/2,5

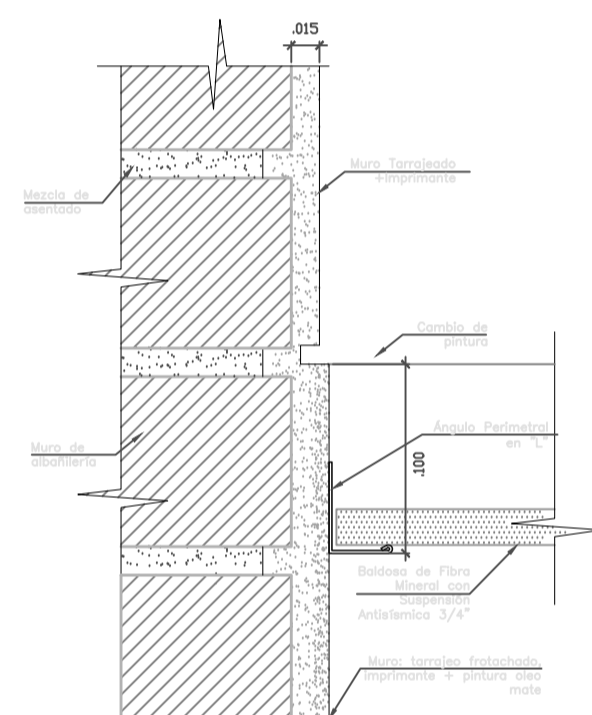

DET.07
ENCUENTRO MURO DE 2cm Y FALSO CIELO RASO (Baldosa de fibra mineral)
ESC: 1/2,5

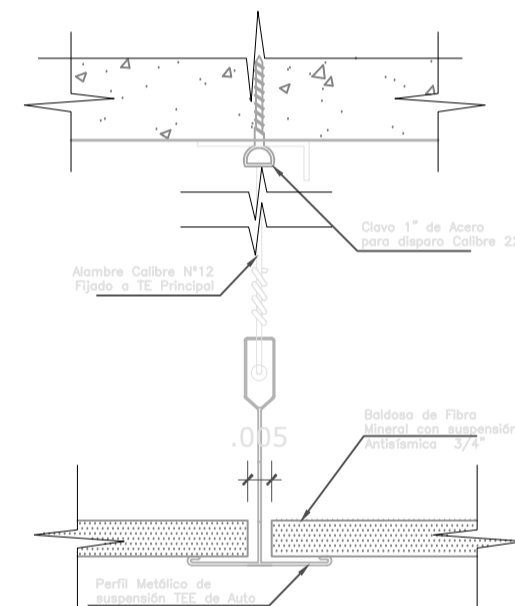

DET.08
ENCUENTRO MURO Y FALSO CIELO RASO (Baldosa de fibra mineral)
ESC: 1/2,5

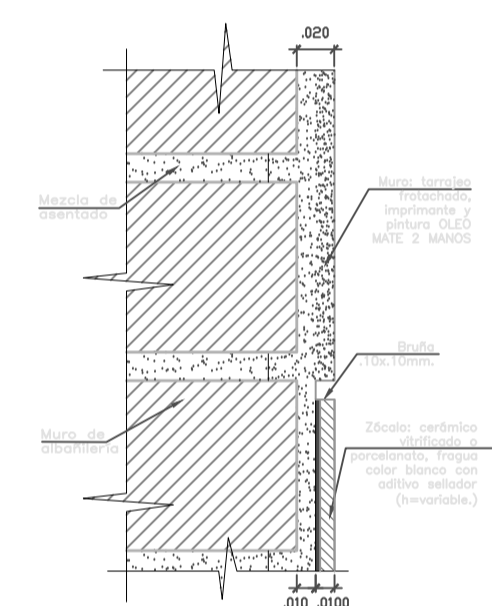

DET.09
ENCUENTRO ZÓCALO CERAMICO CON TARRAJEO Y PINTURA
ESC: 1/2,5

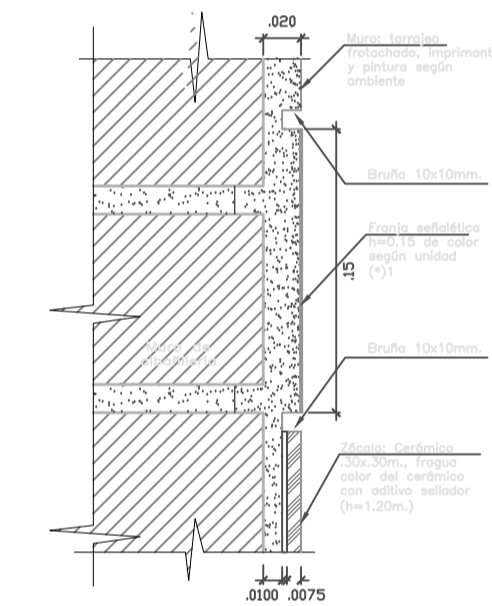

DET.10
ENCUENTRO DE ZÓCALO PORCELANATO CON MURO ACABADO Y BANDA SEÑALETICA (PARA MUROS)
ESC: 1/2,5

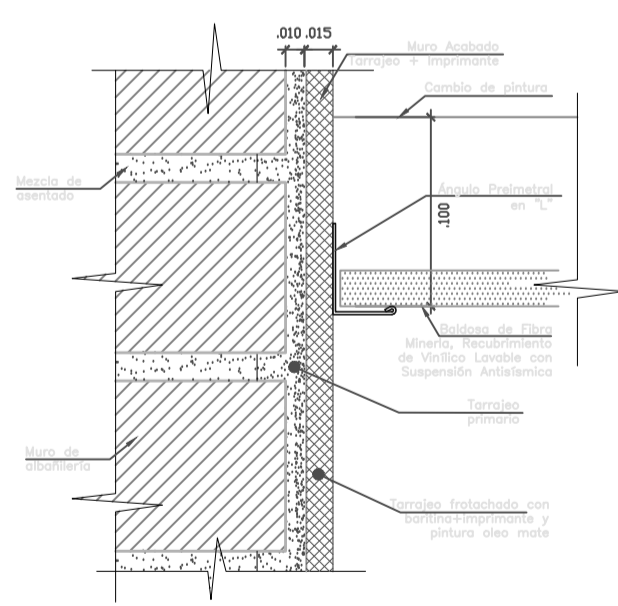

DET.11
ENCUENTRO MURO CON BARRINA Y FALSO CIELO RASO FIBROCEMENTO
ESC: 1/2,5

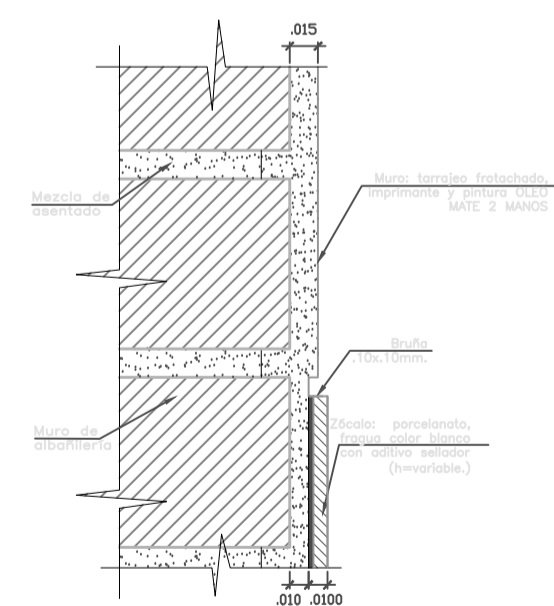

DET.12
ENCUENTRO ZÓCALO CERAMICO CON TARRAJEO Y PINTURA
ESC: 1/2,5

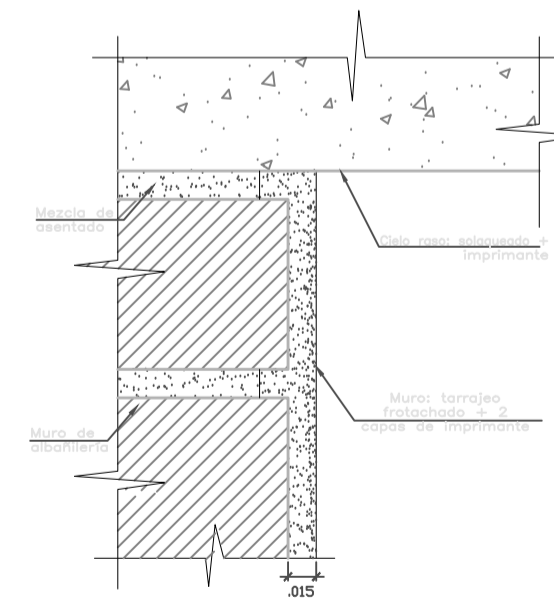

DET.13
ENCUENTRO MURO CON CIELO RASO
ESC: 1/2,5

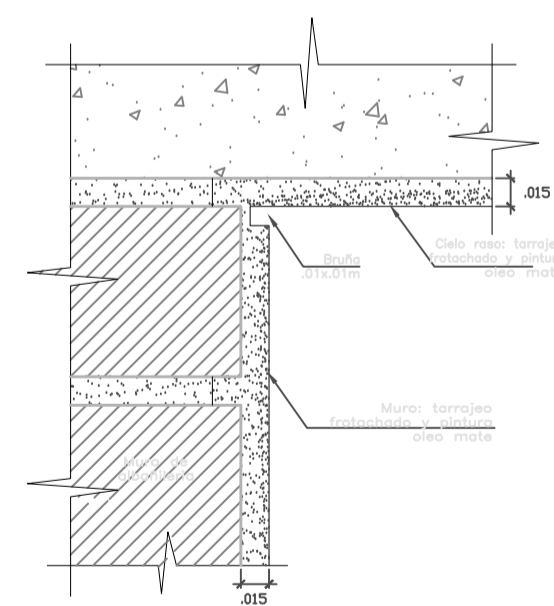

DET.14
ENCUENTRO MURO CON CIELO RASO
ESC: 1/2,5

VENTANAS PROYECTANTES

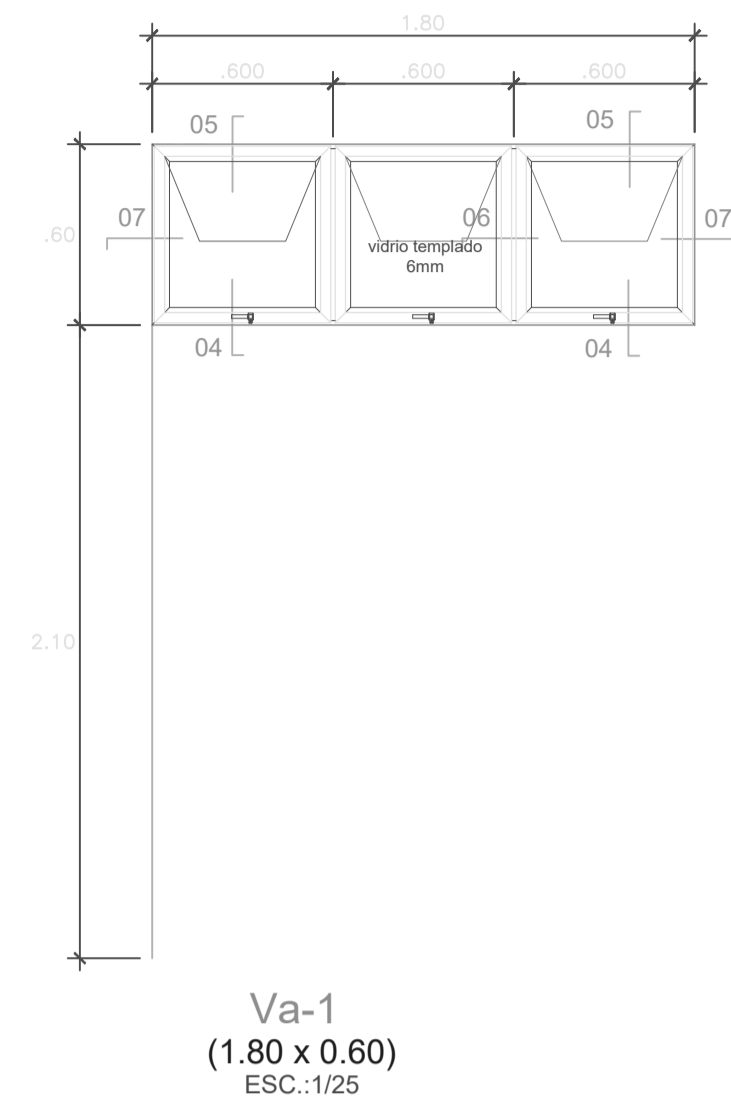

VENTANA DE ALUMINIO CON CRISTAL

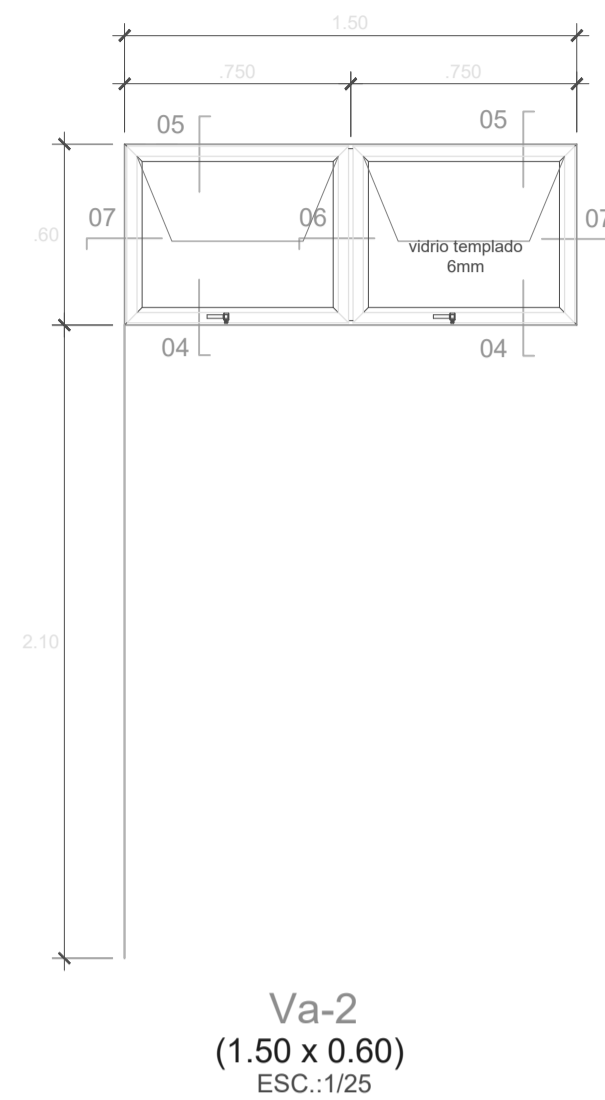

VENTANA DE ALUMINIO CON CRISTAL

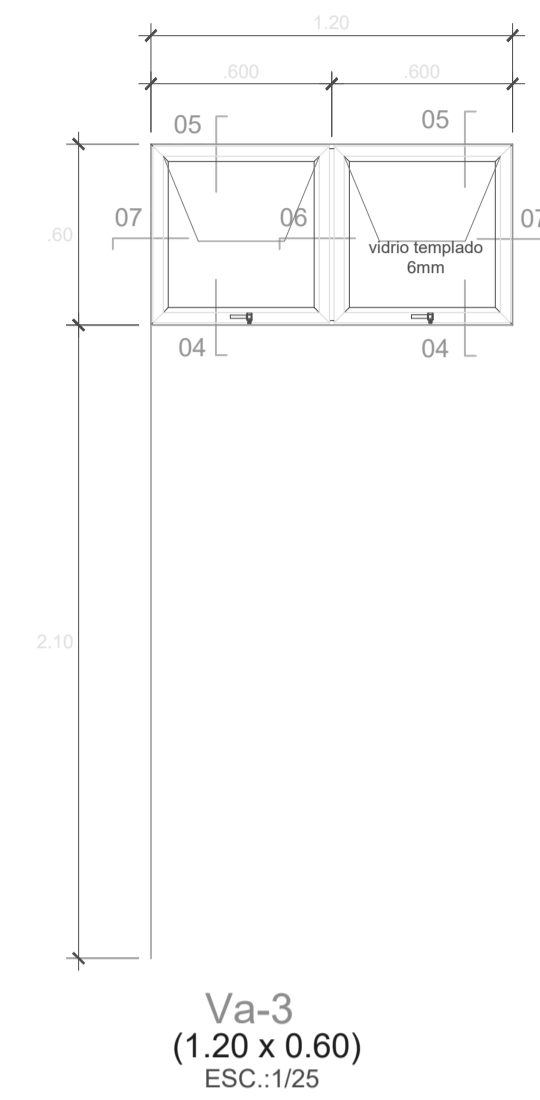

VENTANA DE ALUMINIO CON CRISTAL

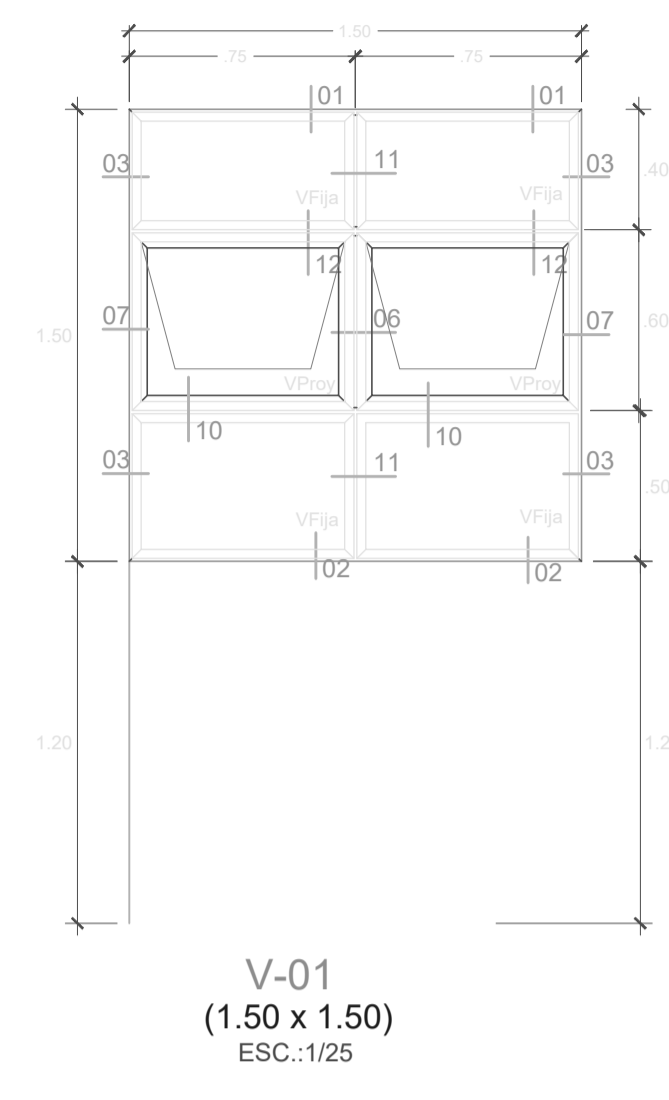

VENTANA DE ALUMINIO CON CRISTAL

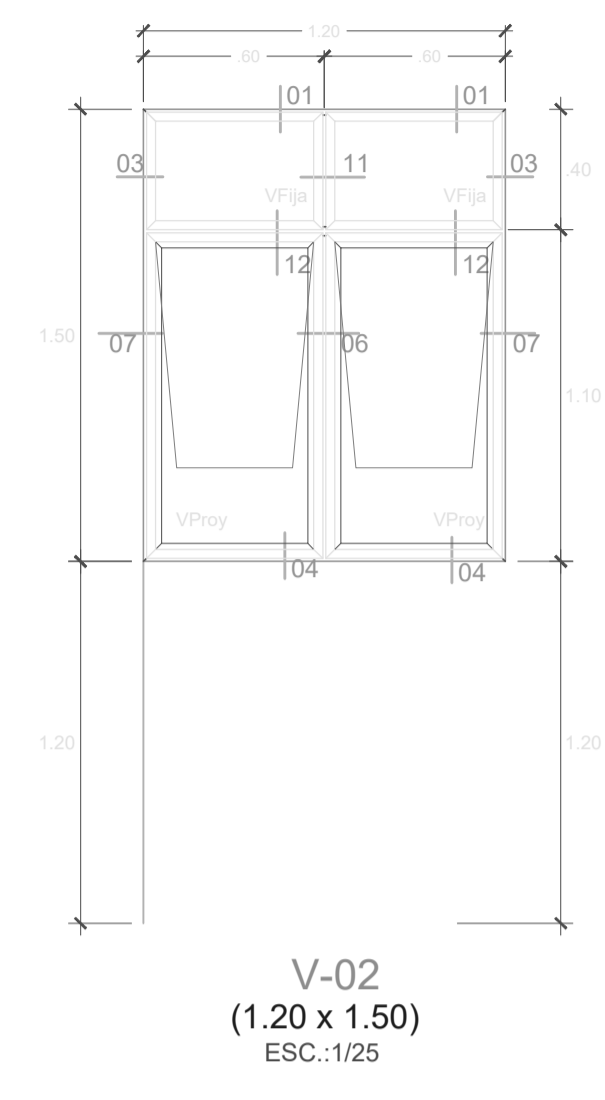

VENTANA DE ALUMINIO CON CRISTAL

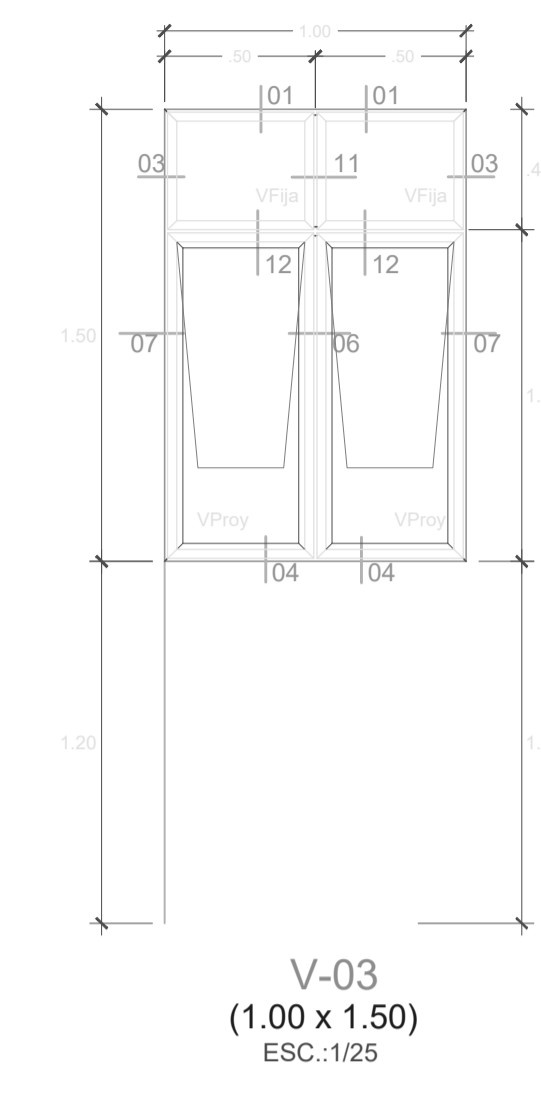

VENTANA DE ALUMINIO CON CRISTAL

DETALLE DE VENTANAS PROYECTANTES

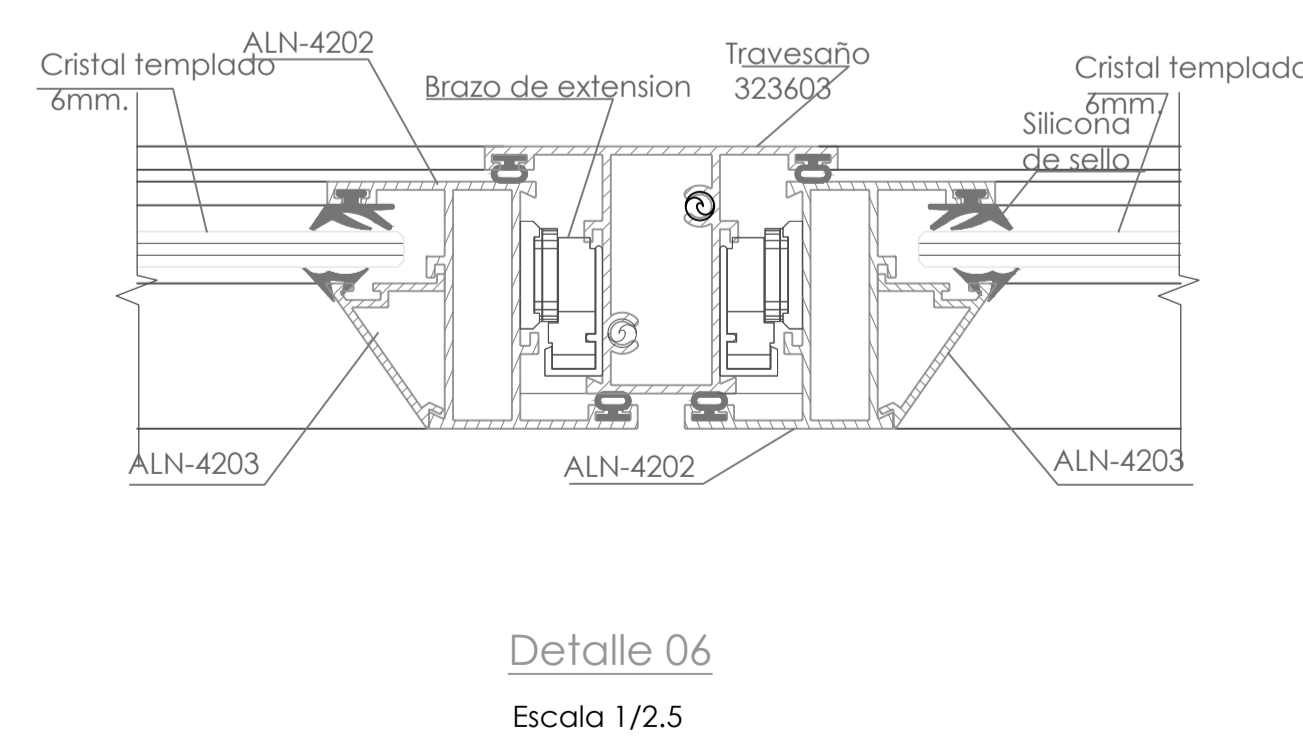
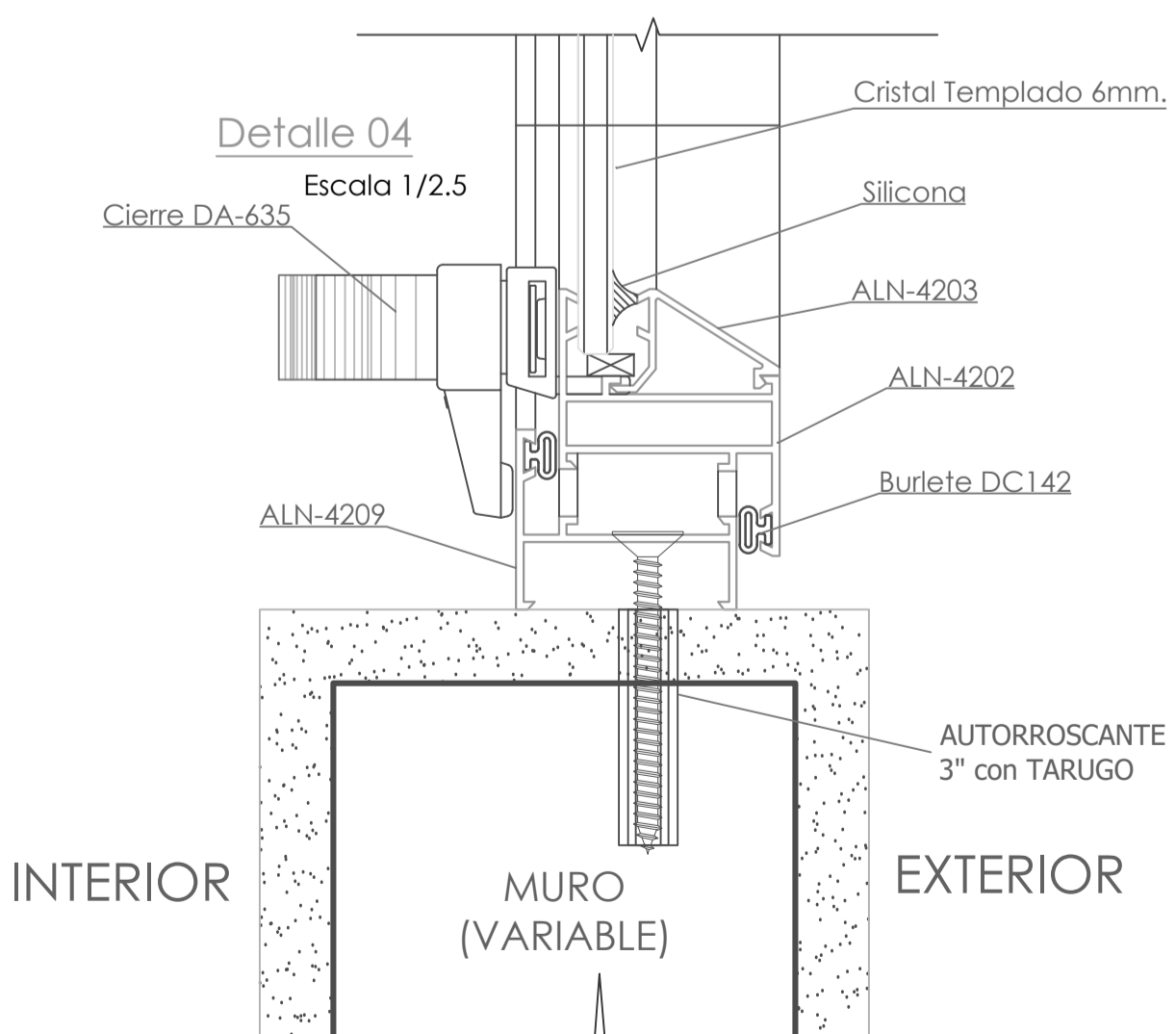
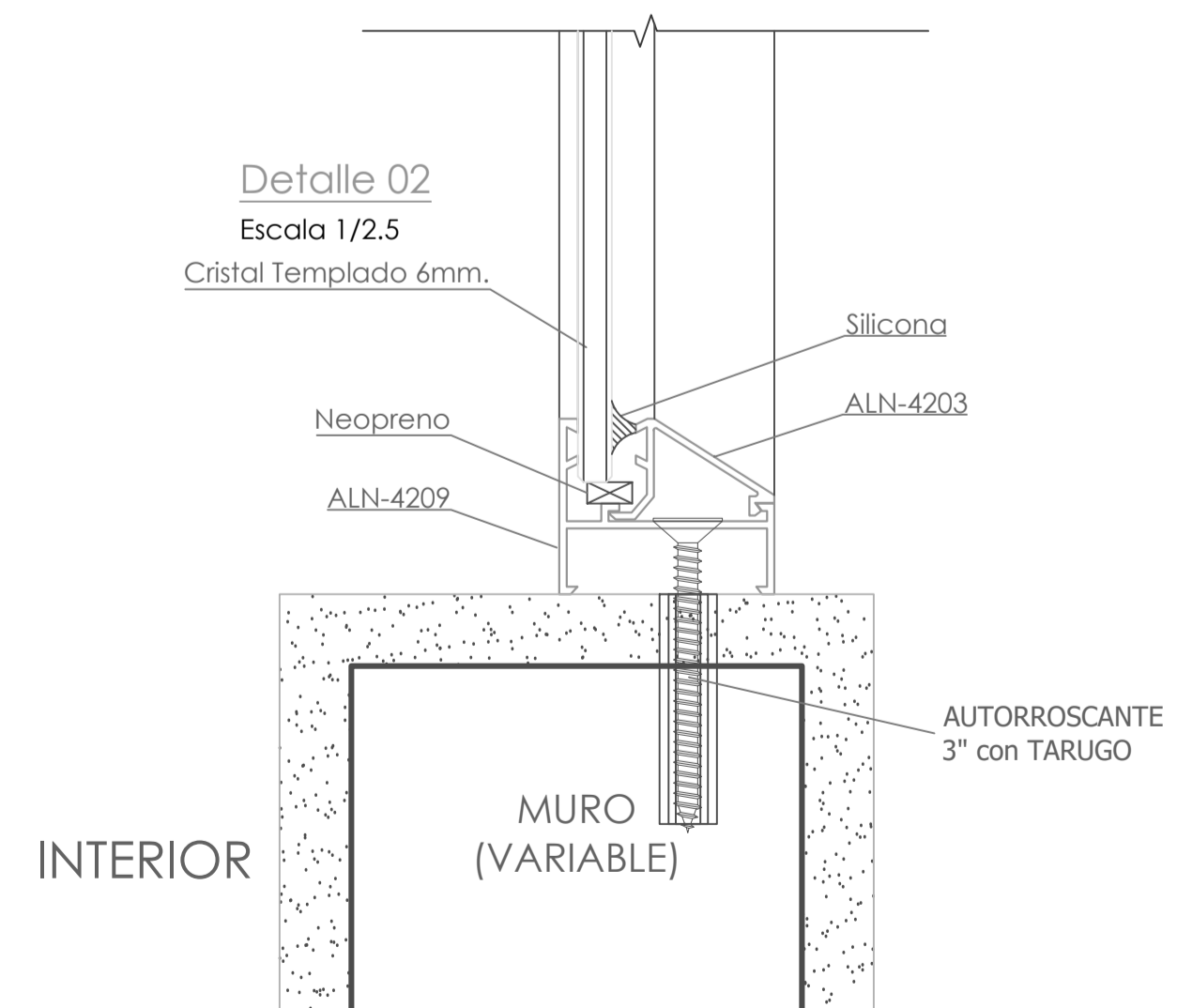
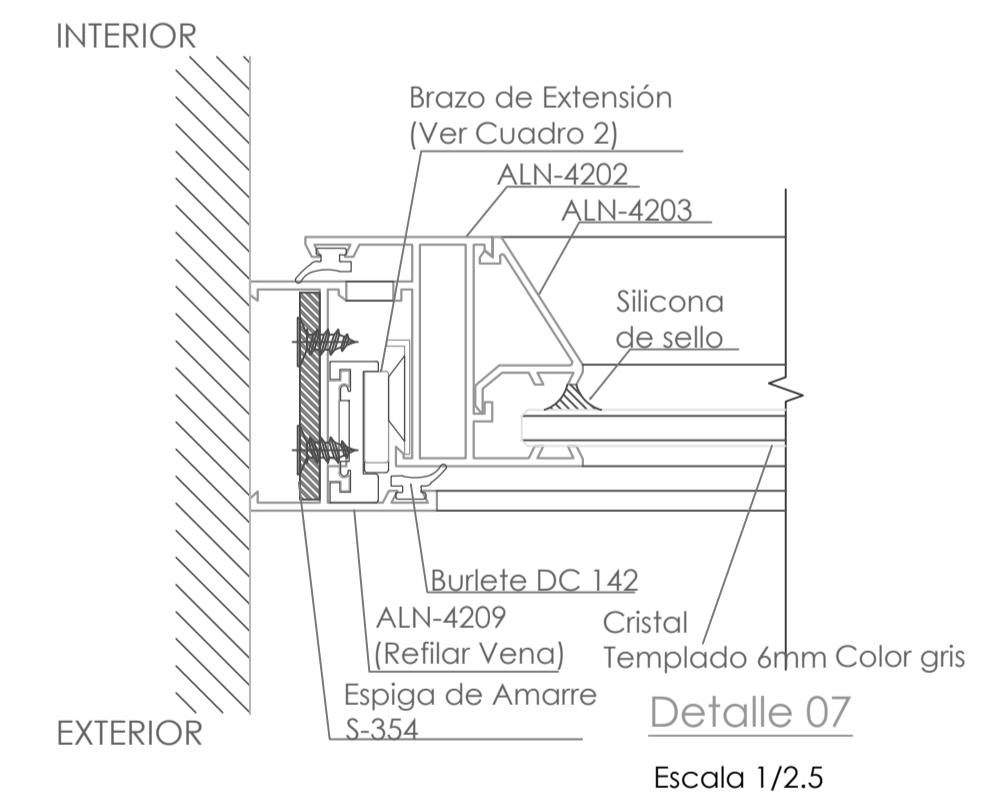
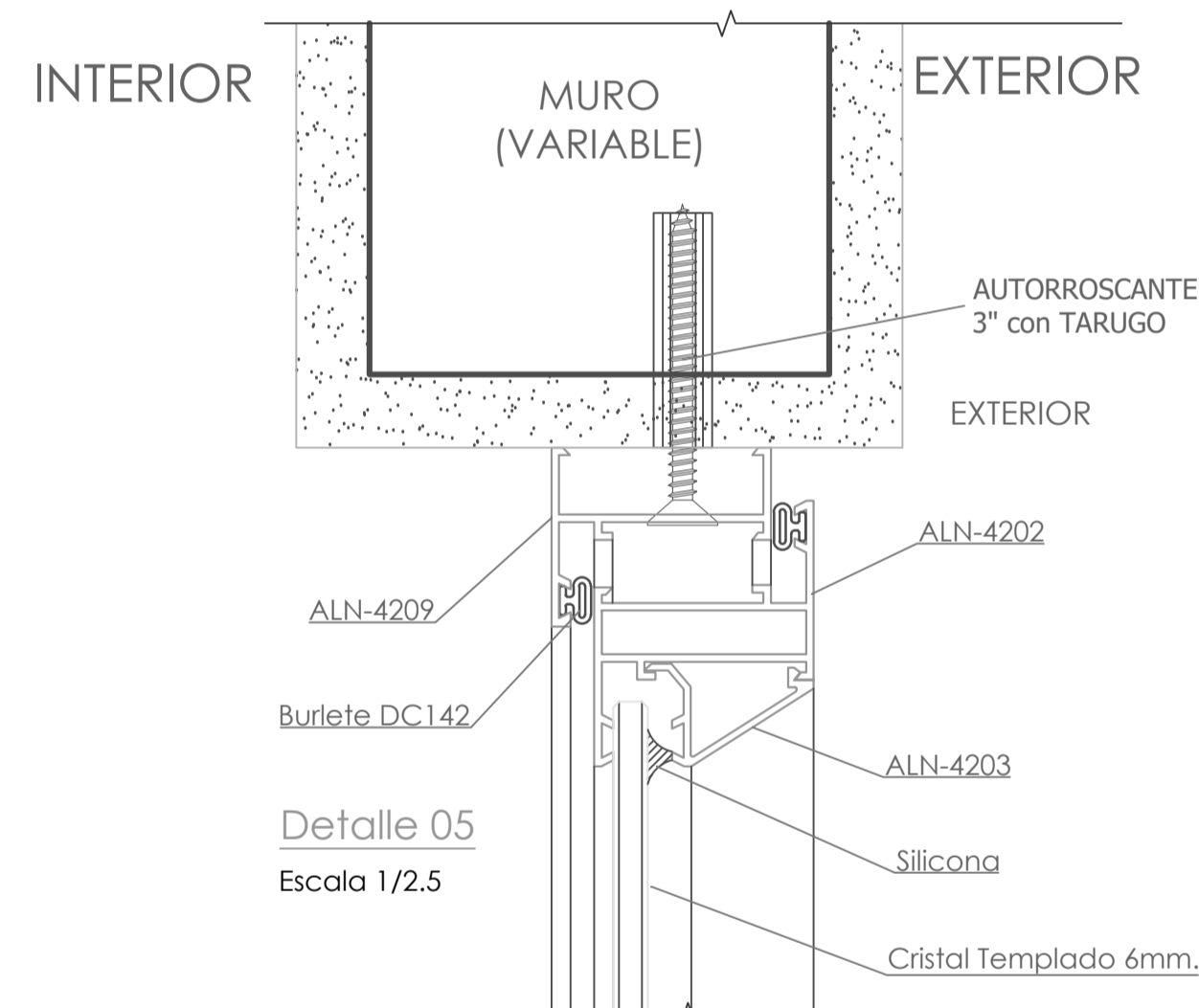
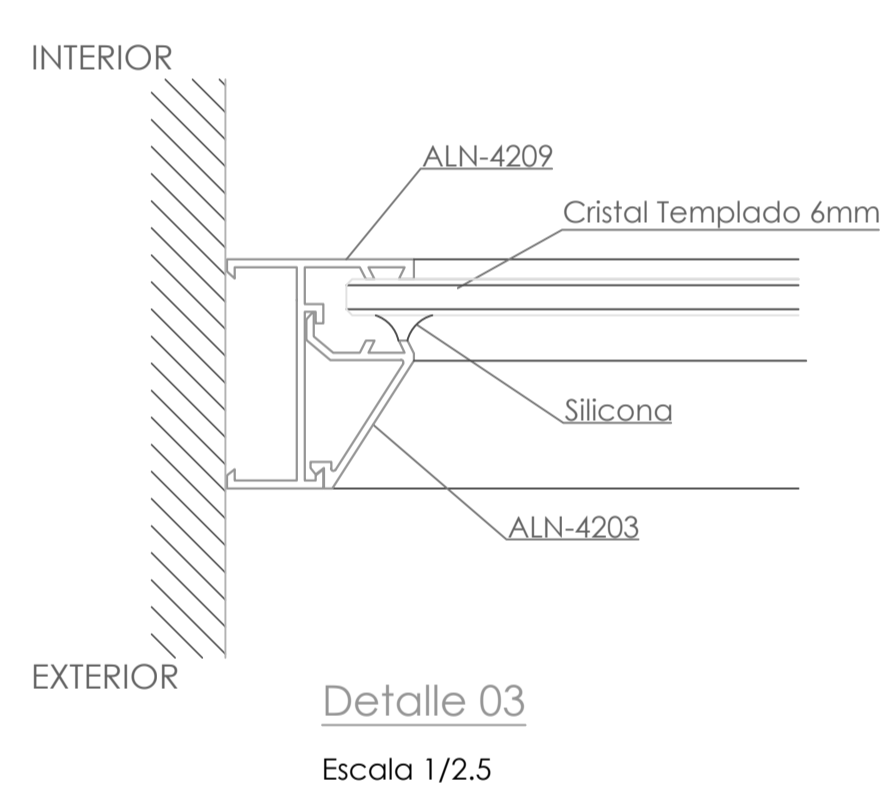
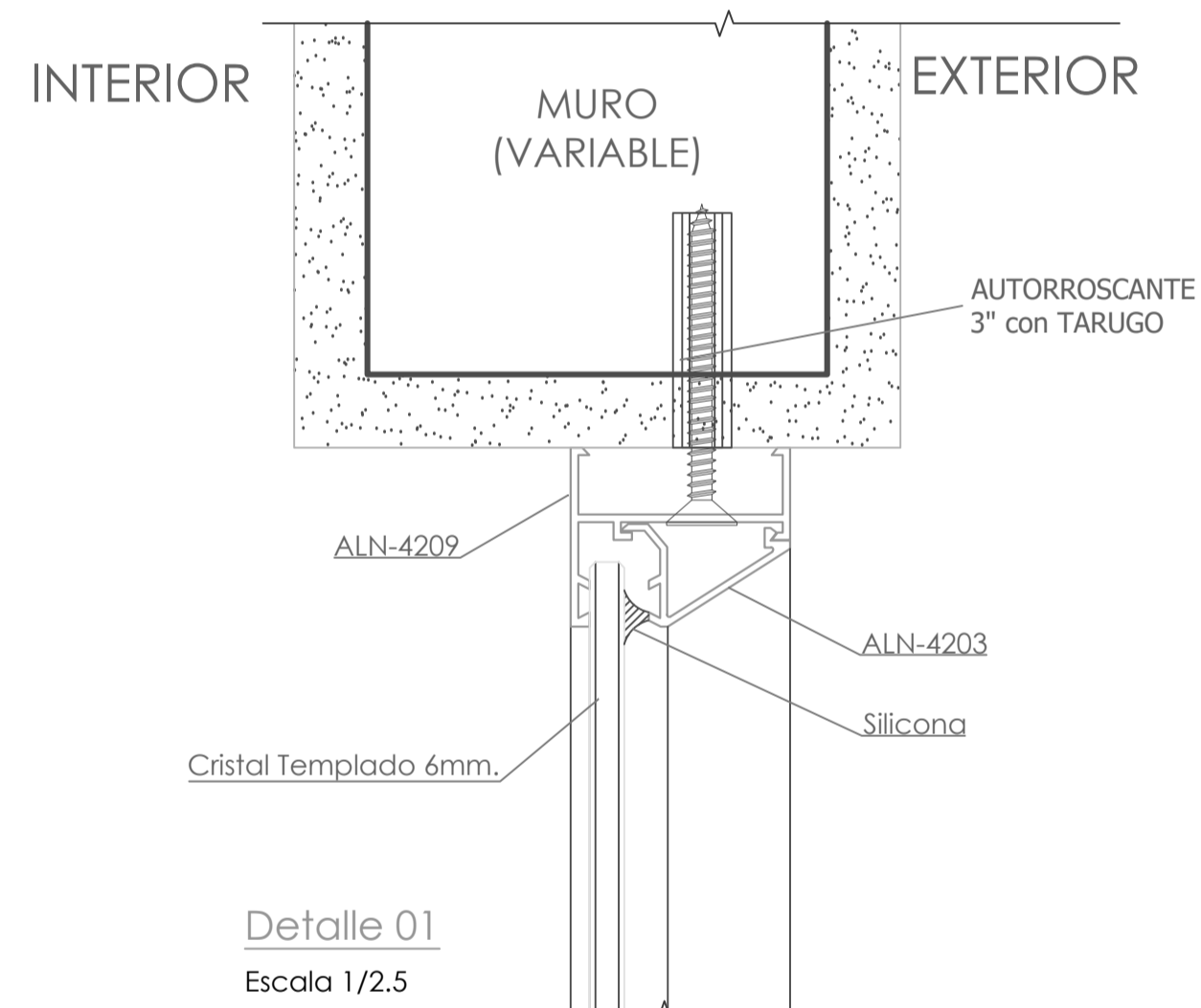

UNIVERSIDAD NACIONAL DEL ALTIPLANO PUNO

FACULTAD DE INGENIERIA CIVIL Y ARQUITECTURA

ESCUELA PROFESIONAL DE ARQUITECTURA Y URBANISMO

PROYECTO:

NEUROARQUITECTURA PARA EL BIENESTAR: UN CONTRASTE CON LA ARQUITECTURA CONVENCIONAL EN EL DISEÑO DE UN CENTRO DE SALUD TIPO I-4, EN LA ZONA ALTO ANDINA DE ATUNCOLLA - PUNO - PUNO

FECHA:

OCTUBRE DEL 2024

TESISTAS:

- BACH. MARILUZ MILAGROS QUISPE ILAQUITA
- BACH. ALEXIS XAVIER ZEA VILCA

DIRECTOR/ASESOR:

M.Sc. MARCO ANTONIO ESPILLICO BLANCO

JURADOS DE TESIS:

D.Sc. ELEODORO HUICHI ATAMARI
Presidente

Dr. RUBEN ARTURO CACSIRE GRIMALDOS
Primer Miembro

D.Sc. JORGE ADAN VILLEGAS ABRILL
Segundo Miembro

NOMBRE DEL PLANO:

DETALLE DE VENTANAS

UBICACION:

REGION: PUNO
PROVINCIA: PUNO
DISTRITO: ATUNCOLLA

LAMINA:

A-D-03

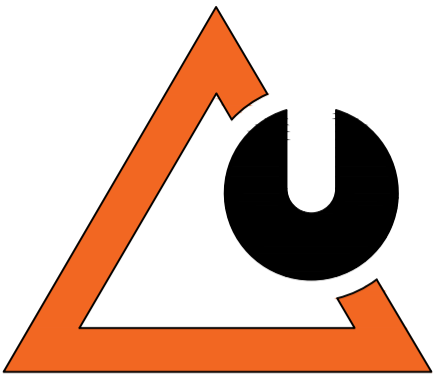

PROYECTO:

NEUROARQUITECTURA PARA EL BIENESTAR: UN CONTRASTE CON LA ARQUITECTURA CONVENCIONAL EN EL DISEÑO DE UN CENTRO DE SALUD TIPO I-4, EN LA ZONA ALTO ANDINA DE ATUNCOLLA - PUNO - PUNO

FECHA:

OCTUBRE DEL 2024

TESISTAS:

- BACH. MARILUZ MILAGROS QUISPE ILAQUITA
- BACH. ALEXIS XAVIER ZEA VILCA

DIRECTOR/ASESOR:

M.Sc. MARCO ANTONIO ESPILLICO BLANCO

JURADOS DE TESIS:

D.Sc. ELEODORO HUICHI ATAMARI
Presidente

Dr. RUBEN ARTURO CACSIRE GRIMALDOS
Primer Miembro

D.Sc. JORGE ADAN VILLEGAS ABRILL
Segundo Miembro

NOMBRE DEL PLANO:

DETALLE DE PUERTAS

UBICACION:

REGION: PUNO
PROVINCIA: PUNO
DISTRITO: ATUNCOLLA

LAMINA:

A-D-04

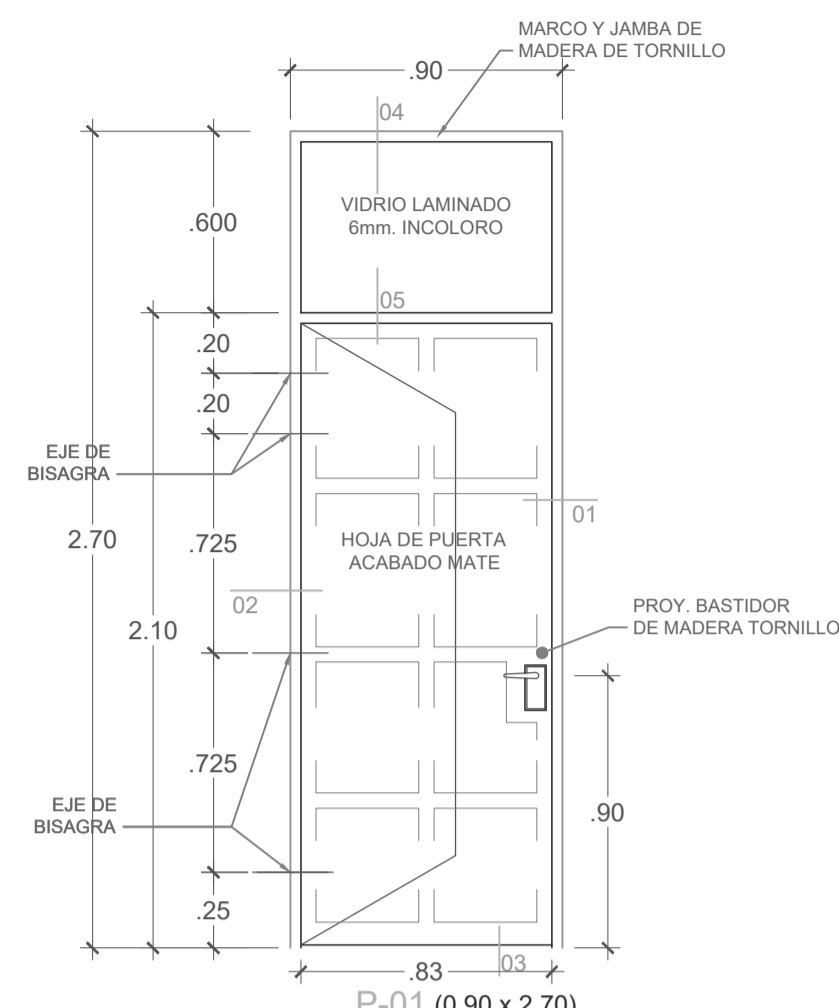

P-01 (0.90 x 2.70)
ESC.:1/25

PUERTA CONTRAPLACADA EN MDF 5mm. ENCHAPE TIPO FORMICA LAMITECH O EQUIVALENTE Y SOBRELUZ. ACABADO MATE

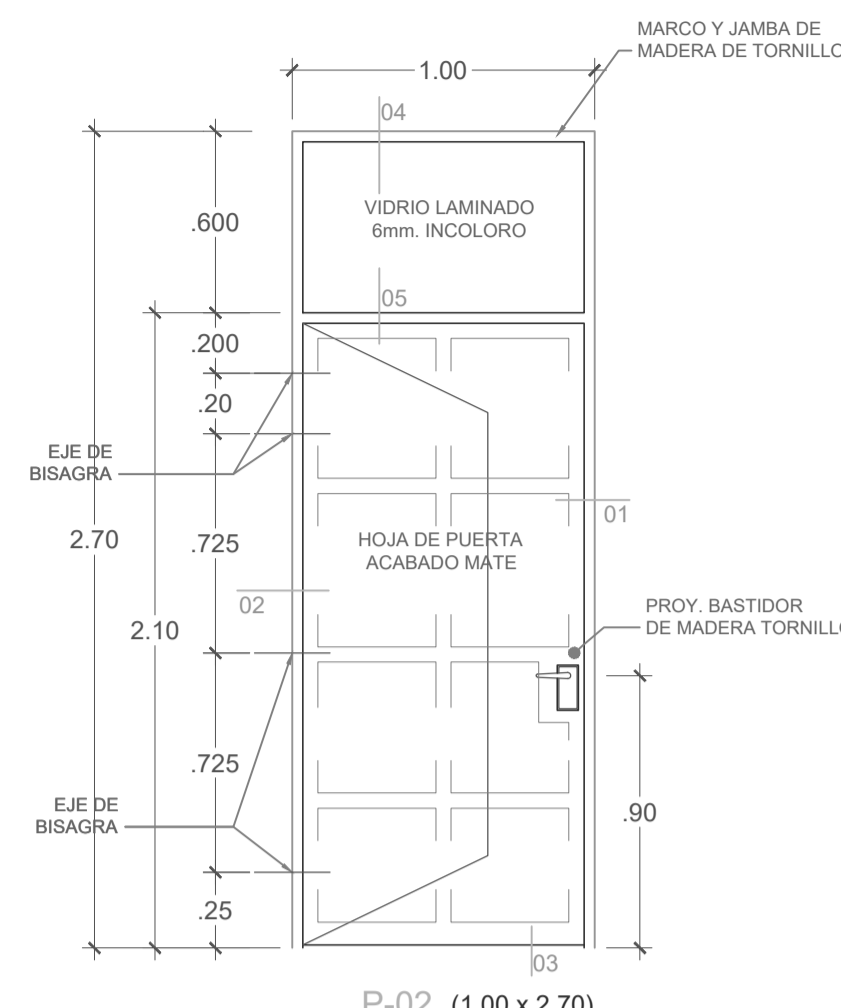

P-02 (1.00 x 2.70)
ESC.:1/25

PUERTA CONTRAPLACADA EN MDF 5mm. ENCHAPE TIPO FORMICA LAMITECH O EQUIVALENTE Y SOBRELUZ. ACABADO MATE

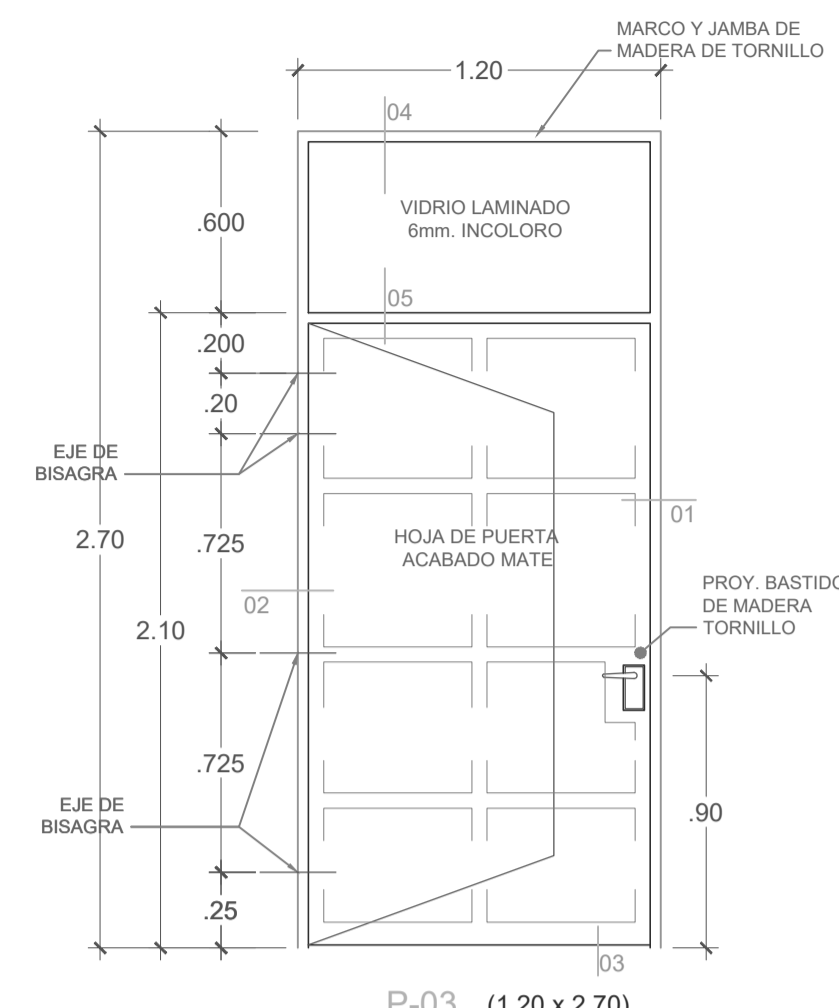

P-03 (1.20 x 2.70)
ESC.:1/25

PUERTA CONTRAPLACADA EN MDF 5mm. ENCHAPE TIPO FORMICA LAMITECH O EQUIVALENTE Y SOBRELUZ. ACABADO MATE

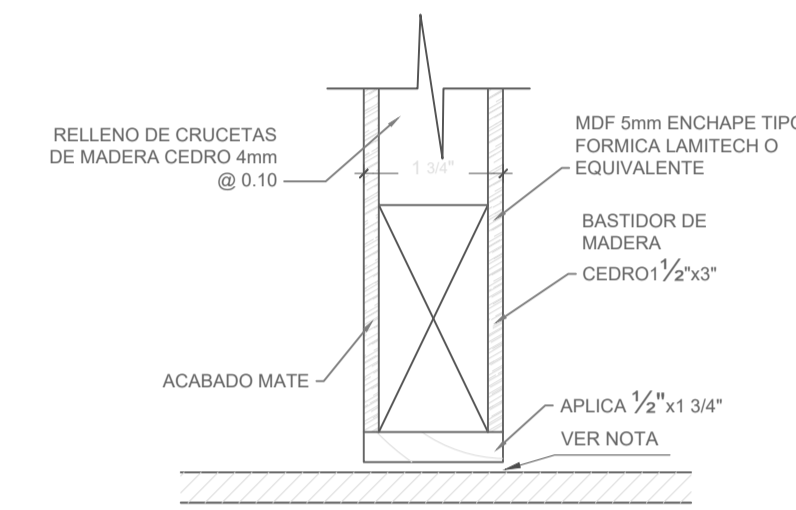

CORTE 03
ESC.:1/25

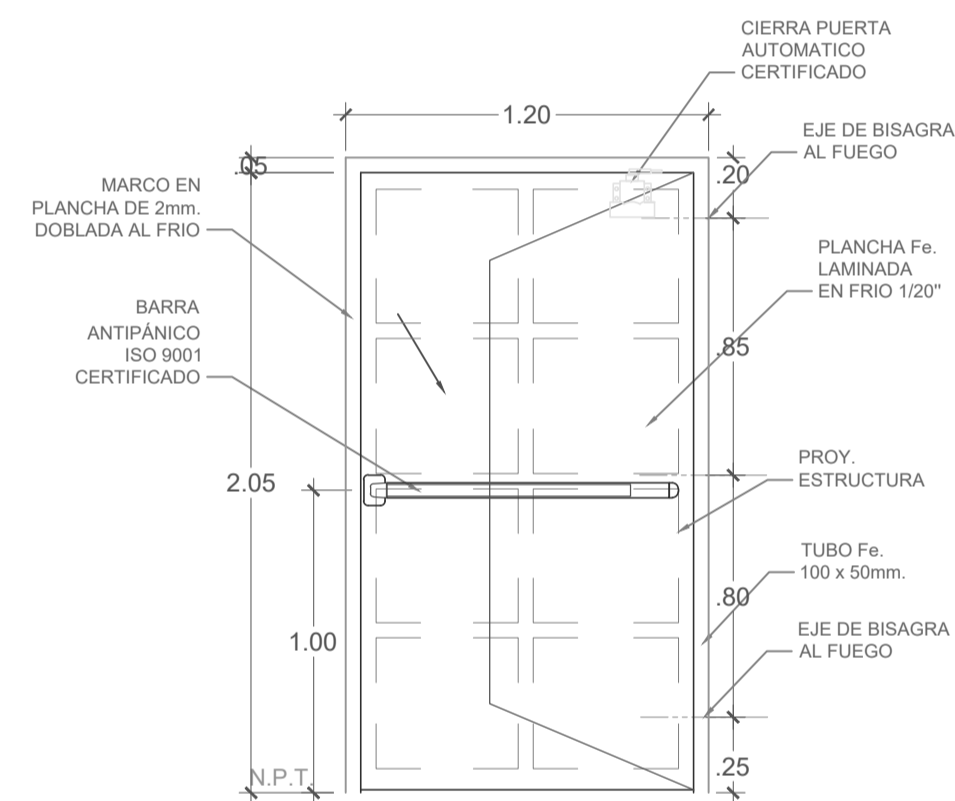

Pa-01 (1.20 x 2.10)
ESC.:1/25

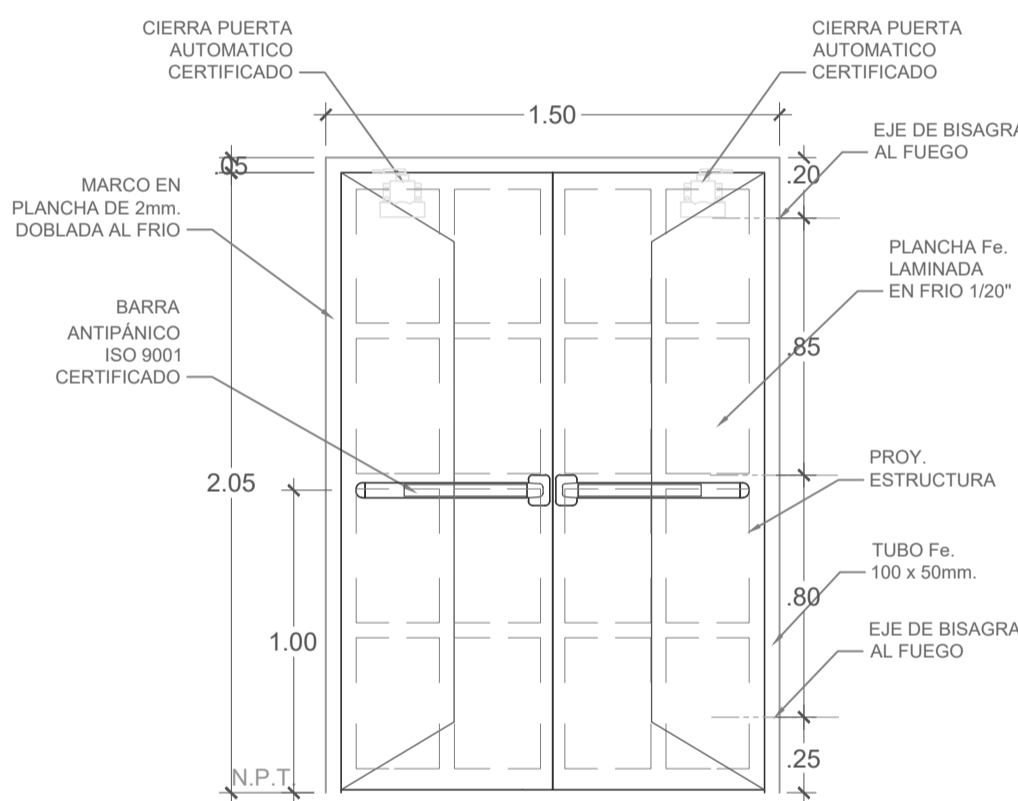

Pa-02 (1.50 x 2.10)
ESC.:1/25

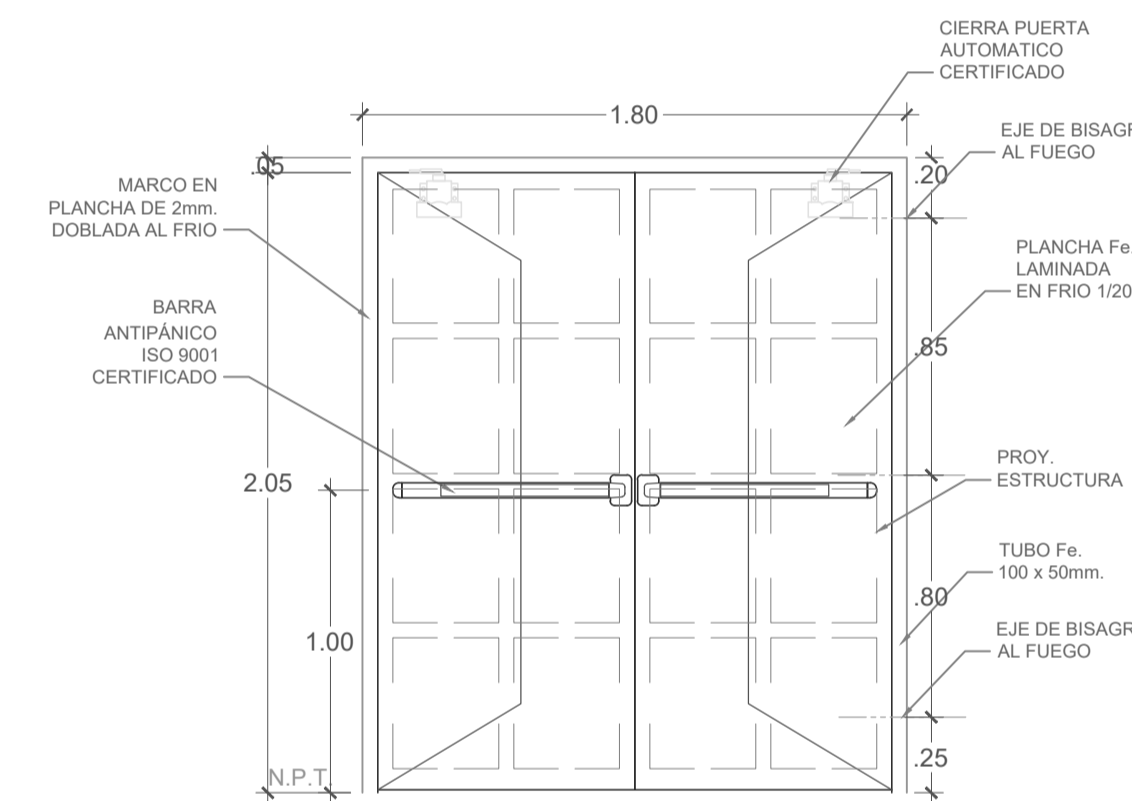

Pa-03 (1.80 x 2.10)
ESC.:1/25

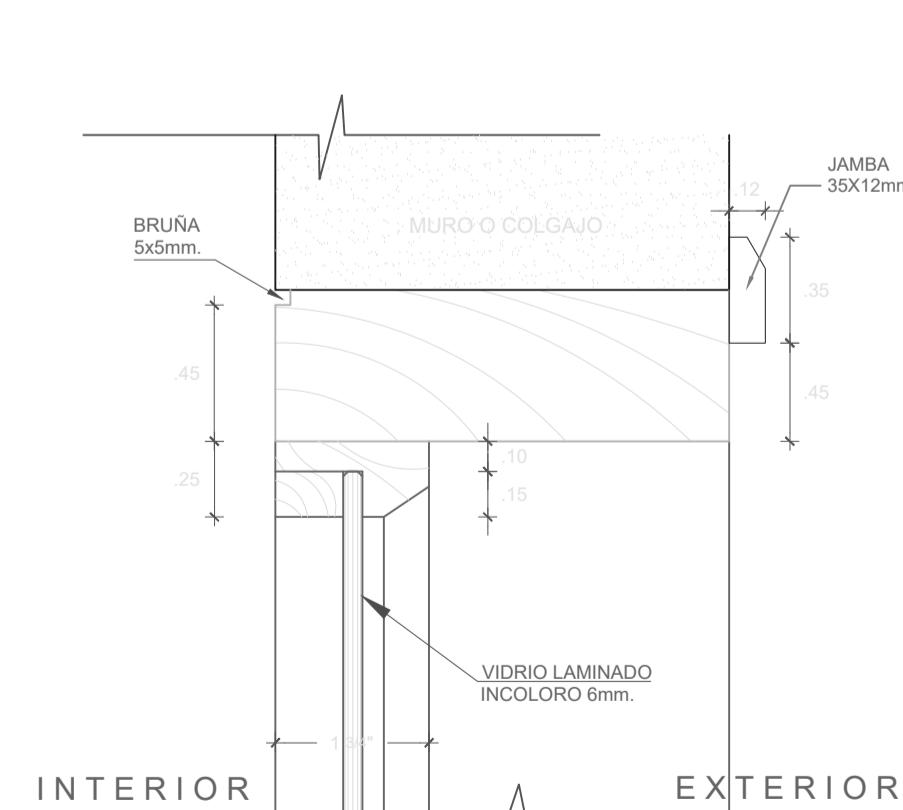

CORTE 04
ESC.:1/25

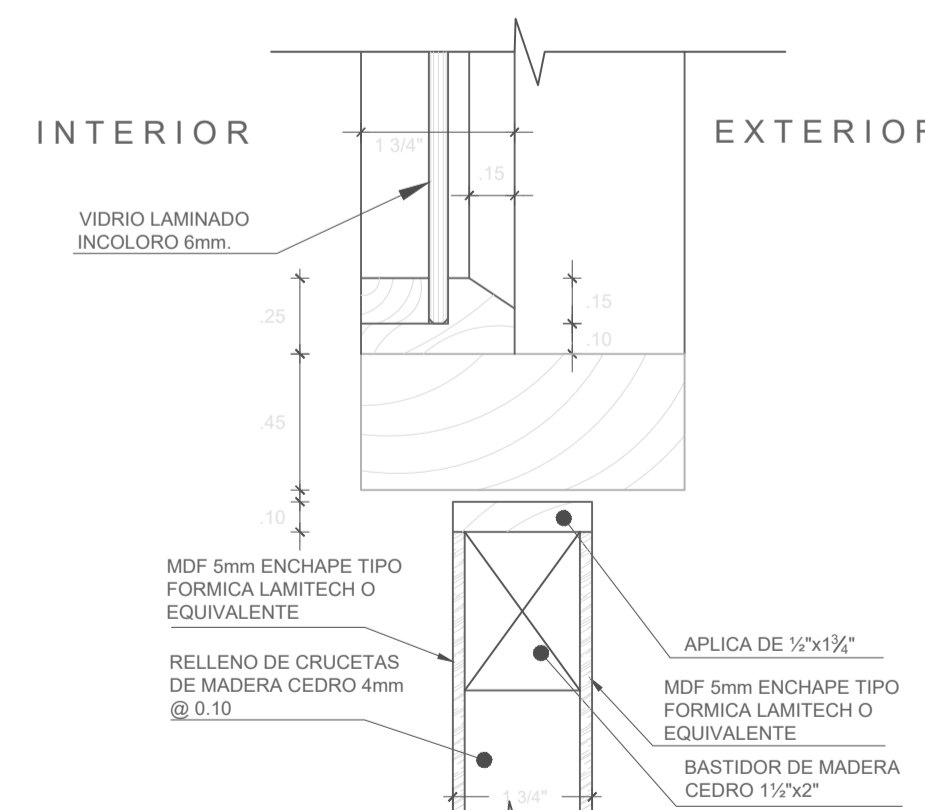

CORTE 05
ESC.:1/25

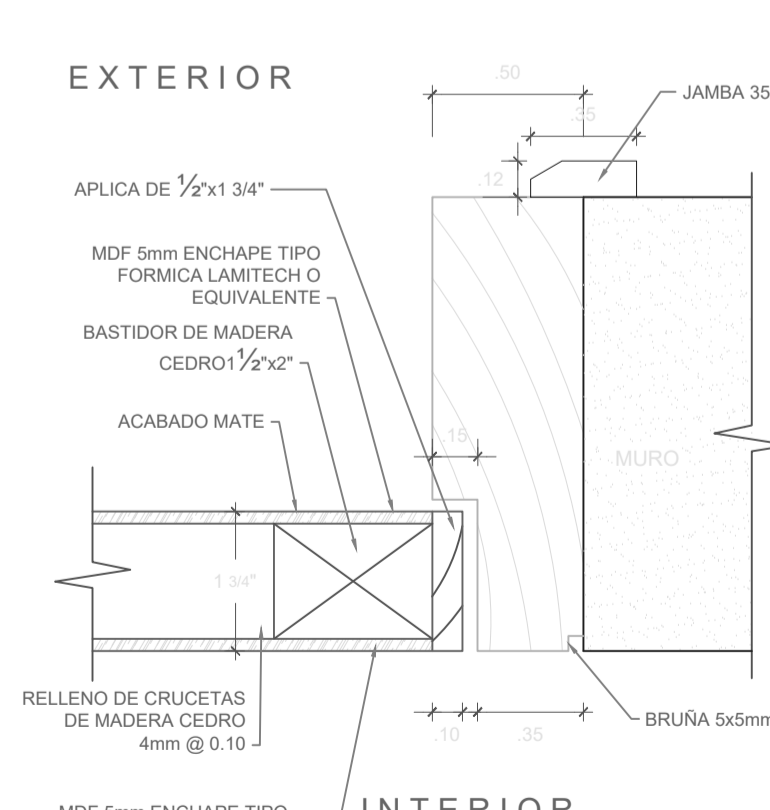

CORTE 01
ESC.:1/25

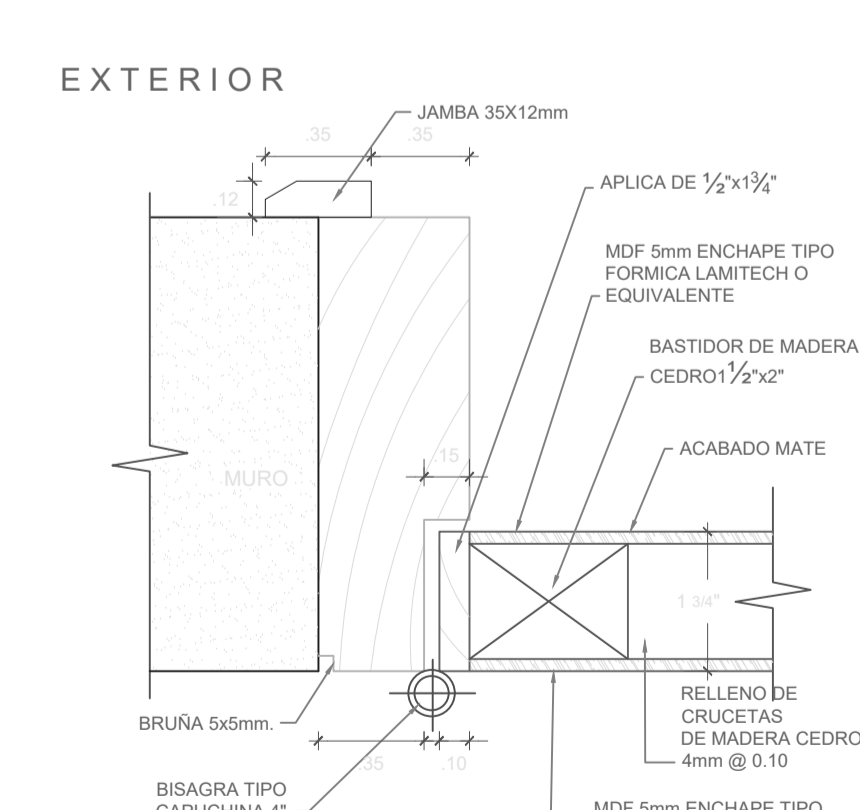

CORTE 02
ESC.:1/25

DETALLE DE MURO CORTINA

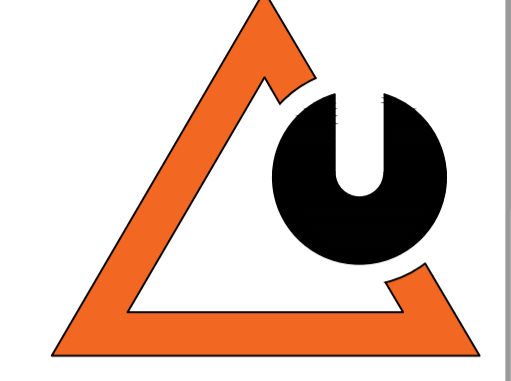
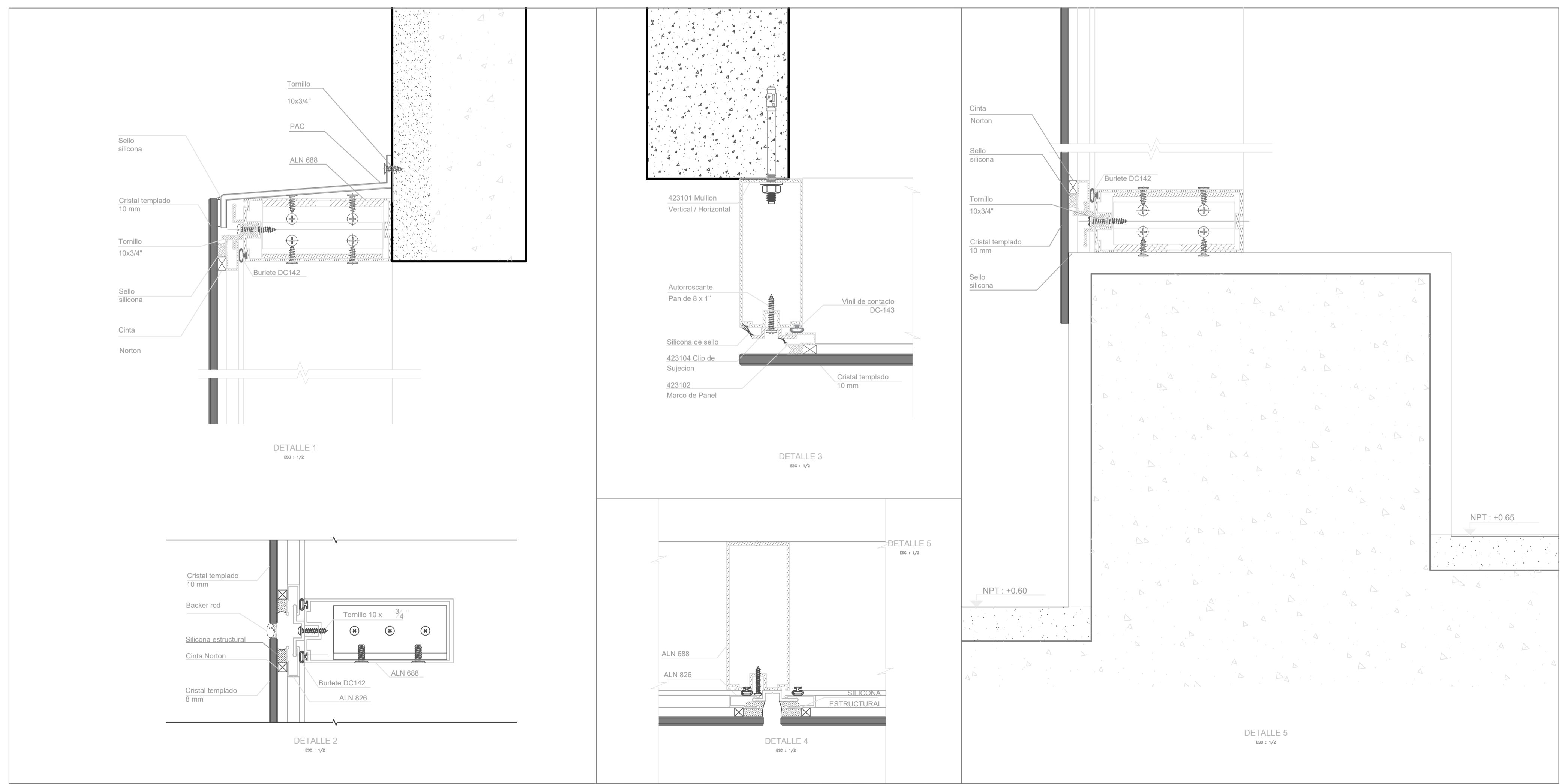
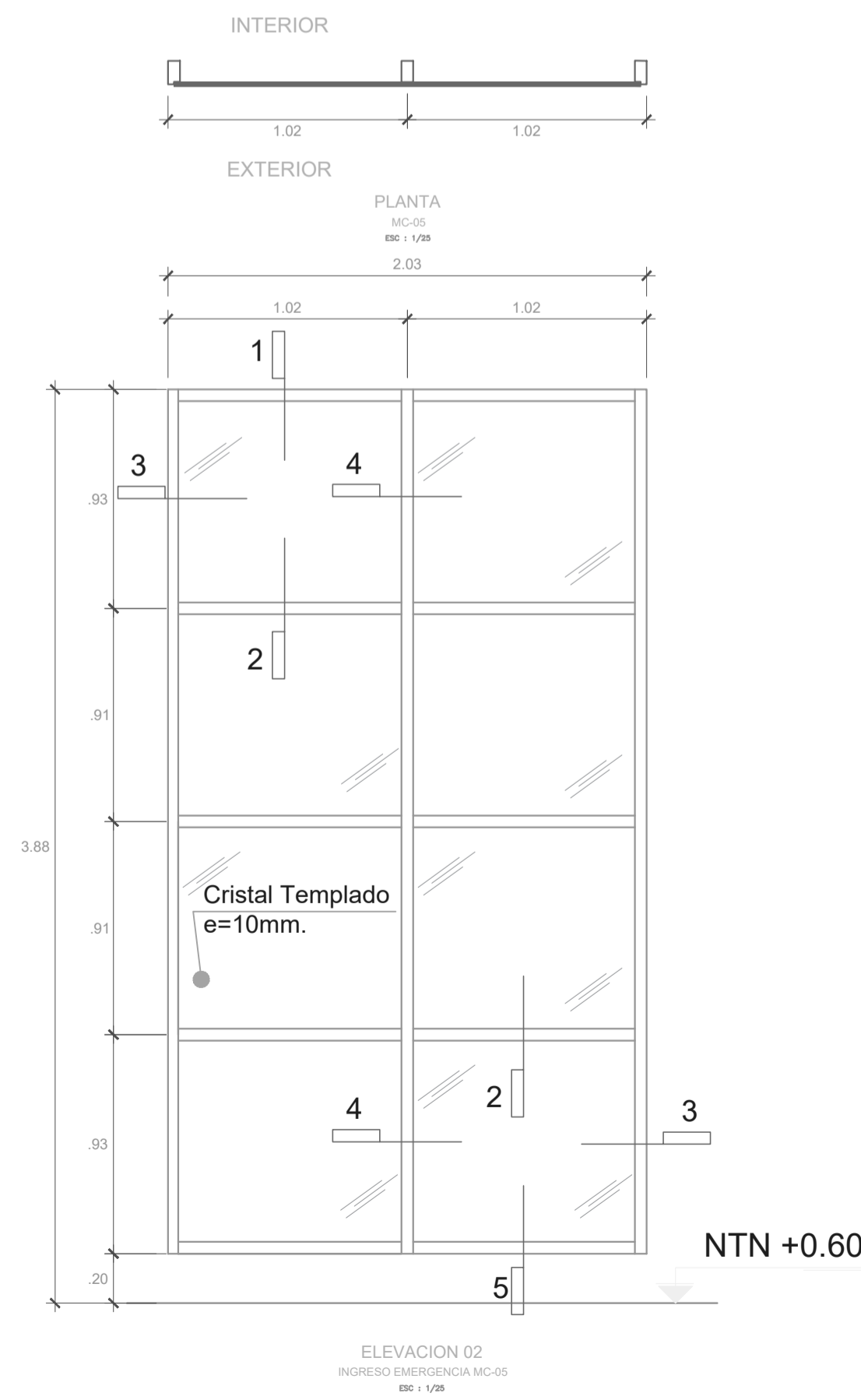
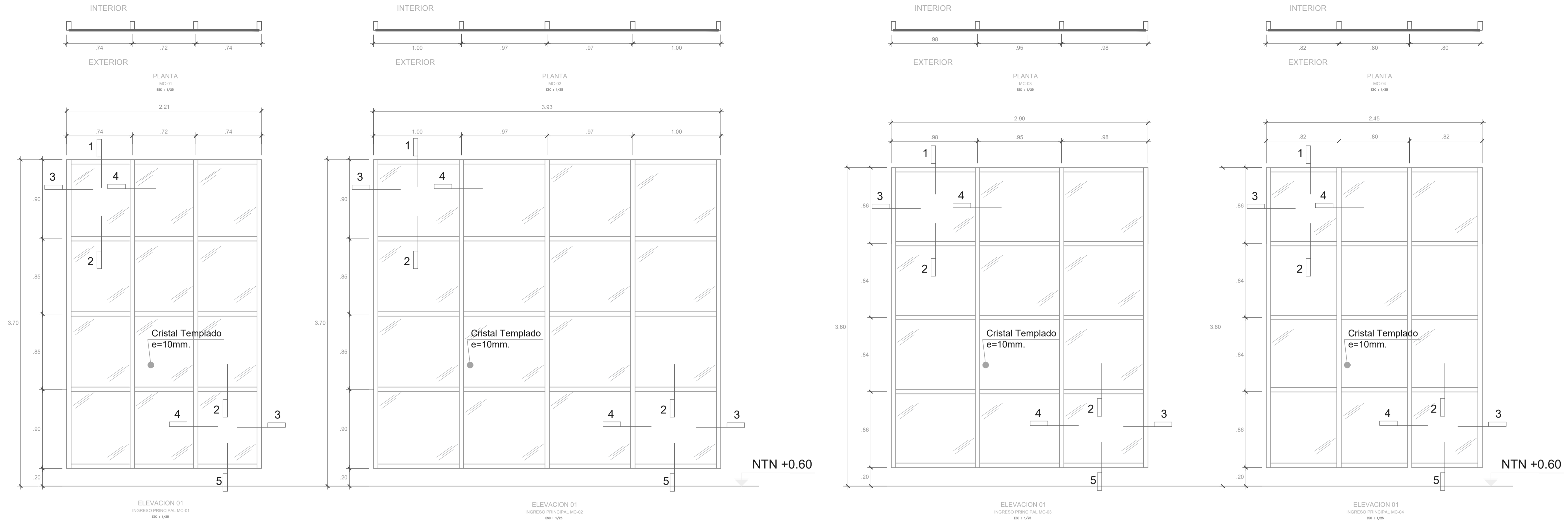

PROYECTO:

NEUROARQUITECTURA PARA EL BIENESTAR: UN CONTRASTE CON LA ARQUITECTURA CONVENCIONAL EN EL DISEÑO DE UN CENTRO DE SALUD TIPO I-4, EN LA ZONA ALTO ANDINA DE ATUNCOLLA - PUNO

FECHA:

OCTUBRE DEL 2024

TESISTAS:

- BACH. MARILUZ MILAGROS QUISPE ILAQUITA
- BACH. ALEXIS XAVIER ZEA VILCA

DIRECTOR/ASESOR:

M.Sc. MARCO ANTONIO ESPILLICO BLANCO

JURADOS DE TESIS:

- D.Sc. ELEODORO HUICHI ATAMARI - Presidente
- Dr. RUBEN ARTURO CACSIRE GRIMALDOS - Primer Miembro
- D.Sc. JORGE ADAN VILLEGAS ABRILL - Segundo Miembro

NOMBRE DEL PLANO:

DETALLE DE MUROS CORTINA

UBICACION:

REGION: PUNO
PROVINCIA: PUNO
DISTRITO: ATUNCOLLA

LAMINA:

A-D-05

ANEXO 02:

ENCUESTA 01

(Personal Técnico)

SATISFACCION ARQUITECTONICA - PERSONAL TECNICO

ENCUESTA DE RECOLECTA DE DATOS

La presente encuesta tiene como objetivo conocer la perspectiva del personal de área de trabajo del Centro de Salud de Atuncolla, por lo que se solicita responder las preguntas con sinceridad, ya que es un estudio con finalidad académica.

* Indica que la pregunta es obligatoria

1. ¿Cuál es su puesto de trabajo? *

2. ¿En que ambiente realiza sus labores? *

INDICADOR ILUMINACION

Valore la satisfacción desde su perspectiva cómo usuario de los ambientes con respecto a la Iluminación.

3. ¿Cómo considera usted, la iluminación natural en el espacio de trabajo? *

Marca solo un óvalo.

MUY MALO

MALO

REGULAR

BUENO

MUY BUENO

4. ¿Cómo considera usted, la iluminación artificial en el espacio de trabajo? *

Marca solo un óvalo.

- MUY MALO
- MALO
- REGULAR
- BUENO
- MUY BUENO

INDICADOR VEGETACION

Valore la satisfacción desde su perspectiva cómo usuario de los ambientes con respecto a la vegetación.

5. ¿En su ambiente de trabajo o relativamente cerca cuenta usted con áreas verdes?

Marca solo un óvalo.

- si
- No

6. ¿Desde su perspectiva profesional como considera usted, la idea del uso de espacios verdes como un elemento colaborativo en la atención al usuario?

Marca solo un óvalo.

- MUY MALO
- MALO
- REGULAR
- BUENO
- MUY BUENO

INDICADOR ACABADOS

Valore la satisfacción desde su perspectiva cómo usuario de los ambientes con respecto al color en los muros, a las texturas y los tipos de materiales usados.

7. ¿Desde su perspectiva profesional como considera usted, el color de muro que tiene en su espacio de trabajo?

Marca solo un óvalo.

- MUY MALO
- MALO
- REGULAR
- BUENO
- MUY BUENO

8. Desde su perspectiva profesional, ¿cómo calificaría la influencia de los materiales de construcción en la eficiencia, el mantenimiento y el bienestar en su lugar de trabajo?

Marca solo un óvalo.

- MUY MALO
- MALO
- REGULAR
- BUENO
- MUY BUENO

INDICADOR SONIDO

Valore la satisfacción desde su perspectiva cómo usuario de los ambientes con respecto al sonido.

9. ¿Desde su perspectiva profesional como considera usted, el sonido en el espacio de trabajo?

Marca solo un óvalo.

- MUY MALO
- MALO
- REGULAR
- BUENO
- MUY BUENO

INDICADOR ESCALA

Valore la satisfacción desde su perspectiva cómo usuario de los ambientes con respecto a la altura de techos y area de trabajo.

10. ¿Desde su perspectiva profesional como considera usted, la altura de techo en el espacio de trabajo?

Marca solo un óvalo.

- MUY MALO
- MALO
- REGULAR
- BUENO
- MUY BUENO

11. ¿Desde su perspectiva profesional como considera usted, el tamaño del area de trabajo?

Marca solo un óvalo.

- MUY MALO
- MALO
- REGULAR
- BUENO
- MUY BUENO

Google no creó ni aprobó este contenido.

Google Formularios

ANEXO 03:

ENCUESTA 02

(Usuarios)

SATISFACCION ARQUITECTONICA - USUARIOS DEL CENTRO DE SALUD

ENCUESTA

DE RECOLECTA DE DATOS

Le agradecemos su tiempo

y disposición para participar en esta encuesta. Este estudio forma parte de una investigación académica, cuyo objetivo conocer su opinión sobre las condiciones del entorno físico del centro de salud y cómo este influye en su bienestar. Su participación es voluntaria y confidencial. Agradecemos sinceramente su tiempo y respuestas.

** Indica que la pregunta es obligatoria*

1. Correo electrónico *

INSTRUCCIONES:

Lea atentamente cada afirmación presentada en la encuesta.

Para cada afirmación, elija la opción que mejor refleje su nivel de acuerdo o desacuerdo.

2. 1. **¿Con que frecuencia visita el centro de salud? ***

Marca solo un óvalo.

- Primera Vez
- Ocasionalmente (1 vez al mez)
- Frecuentemente (2-4 veces al mes)

3. **2. ¿Con que motivo suele visitar el centro de salud? ***

Marca solo un óvalo.

- Consulta medica
- Emergencia
- Acompañante de un paciente
- Otro:

4. **3. ¿Cuál es su rango de edad? ***

Marca solo un óvalo.

- 0 a 12 años
- 12 a 17 años
- 18 a 30 años
- 31 a 50 años
- mayor de 50 años

5. **sexo ***

Marca solo un óvalo.

- femenino
- masculino

6. **4. ¿Qué elementos considera importante para mejorar la comodidad en los espacios comunes * del centro de salud? (selección hasta 3)**

Selecciona todas las opciones que correspondan.

- Mas iluminación natural.
- Áreas verdes.
- Mayor espacio disponible.
- Áreas separadas para diferentes tipos de usuarios.
- Mobiliario mas cómodo.
- Mejores materiales, Texturas y colores.
- Espacios amplios y organizados.

INDICADOR ILUMINACION

7. **5. ¿Cómo percibe la iluminación en el centro de salud? ***

Marca solo un óvalo.

- (1) Muy insuficiente
- (2) Insuficiente
- (3) Neutral
- (4) Suficiente
- (5) Muy suficiente

8. **6. ¿Qué tan adecuada considera la iluminación natural en el centro de salud? ***

Marca solo un óvalo.

- (1) Muy inadecuada
- (2) Inadecuada
- (3) Neutral
- (4) Adecuada
- (5) Muy adecuada

INDICADOR AREAS VERDES

9. **7. ¿Cómo considera la importancia de contar con áreas verdes o jardines en un centro de salud? ***

Marca solo un óvalo.

- (1) Nada importante
- (2) Poco importante
- (3) Neutral
- (4) Importante
- (5) Muy importante

10. **8. ¿Que tan importante considera la presencia de areas verdes con elementos naturales como sonido y movimiento en un centro de salud?** *

Marca solo un óvalo.

- (1) Muy importante
- (2) Poco importante
- (3) Neutral
- (4) Importante
- (5) Muy importante

11. **9. ¿Qué tan importante considera contar con espacios al aire libre en un centro de salud?** *

Marca solo un óvalo.

- (1) Nada Importante
- (2) Poco importante
- (3) Neutral
- (4) Importante
- (5) Muy importante

12. **10. ¿Qué otros espacios, podría incluir para mejorar mi estancia en el centro de salud?** *

INDICADOR ACABADOS

13. **11. ¿Qué tan importante es la elección de colores en los espacios del centro de salud?** *

Marca solo un óvalo.

- (1) Nada importante
- (2) Poco importante
- (3) Neutral
- (4) importante
- (5) Muy importante

14. **12. ¿Qué tan importante es la elección de Texturas en los espacios del centro de salud? ***

Marca solo un óvalo.

- (1) Nada importante
- (2) Poco importante
- (3) Neutral
- (4) importante
- (5) Muy importante

15. **13. ¿Cree usted que ampliar el centro de salud con más espacios mejoraría su comodidad y experiencia? ***

Marca solo un óvalo.

- SI
- No

Google no creó ni aprobó este contenido.

Google Formularios